

CZ

Česky,1

AQUALTIS

AQ8F 29 U

 **Hotpoint**
ARISTON

CZ

Obsah

Instalace, 2-3

Rozbalení a vyrovnaní do vodorovné polohy
Připojení k elektrické a k vodovodní síti
Technické údaje

Popis zařízení, 4-5

Ovládací panel

Spuštění pracovního cyklu, 6

Programy a volitelné funkce, 7

Tabulka programů
Možnosti

Prací prostředky a prádlo, 8

Prací prostředek
Příprava prádla
Rady pro praní
Systém automatického vyvážení náplně

Opatření a rady, 9

Základní bezpečnostní pokyny
Likvidace
Manuální otevření dvířek s průzorem

Údržba a péče, 10

Uzavření přívodu vody a vypnutí elektrického napájení
Čištění zařízení
Čištění dávkovače pracích prostředků
Péče o buben
Čištění čerpadla
Kontrola přítokové hadice na vodu

Poruchy a způsob jejich odstranění, 11

Servisní služba, 12

Instalace

CZ

! Je velmi důležité uschovat tento návod za účelem jeho další konzultace. V případě prodeje, darování nebo přestěhování pračky se ujistěte, že zůstane uložen v její blízkosti.

! Pozorně si přečtěte uvedené pokyny: Obsahují důležité informace týkající se instalace, použití a bezpečnosti při práci.

! V obálce s tímto návodem můžete najít kromě záruky také součástky potřebné k instalaci.

Rozbalení a vyrovnaní do vodorovné polohy

Rozbalení

1. Po rozbalení pračky zkontrolujte, zda během přepravy nedošlo k jejímu poškození. V případě, že je poškozena, ji nezapojte a obraťte se na prodejce.

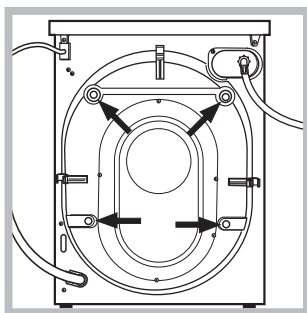

2. Odstraňte 4 šrouby chránící před poškozením během přepravy a příslušnou rozpěrku; tyto komponenty se nacházejí v zadní části (viz obrázek).

3. Uzavřete otvory po šroubech plastovými krytkami, které se nacházejí v obálce.

4. Uschovejte všechny díly; v případě přepravy pračky bude třeba provést jejich opětovnou montáž, aby se zamezilo vnitřním poškozením.

! Obaly nejsou hračky pro děti!

Vyrovnaní do vodorovné polohy

1. Pračku je třeba umístit na rovnou a pevnou podlahu, aniž by byla opřena o stěnu nebo nábytek.

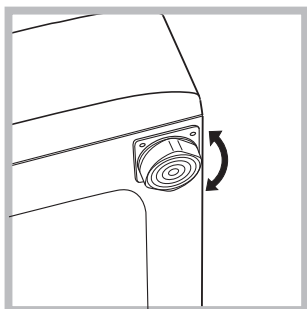

2. Vykompenzujte nerovnosti odšroubováním nebo zašroubováním nožek, dokud se zařízení nebude nacházet ve vodorovné poloze (nesmí být nakloněno o více než 2 stupně).

! Důsledné vyrovnaní do vodorovné polohy zajistí stabilitu a zabrání vibracím a hlučnosti, a to zejména ve fázi odstřed'ování.

! V případě instalace na podlahovou krytinu nebo na koberec nastavte nožky tak, aby pod pračkou zůstal dostatečný volný prostor pro ventilaci.

Připojení k elektrické a k vodovodní síti

Připojení přítokové hadice vody

! Před připojením přítokové hadice k rozvodu vody nechte odtékat vodu, dokud nebude průzračná.

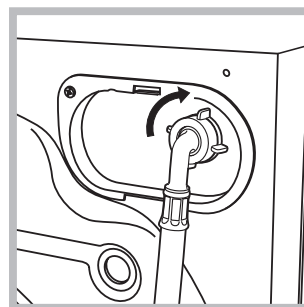

1. Připojte přítokovou hadici k zařízení prostřednictvím příslušné přípojky na vodu, umístěné v zadní části vpravo nahoře (viz obrázek).

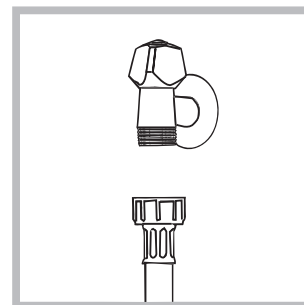

2. Připojte přívodní hadici jejím zašroubováním ke kohoutku studené vody s hrdlem se závitem 3/4 (viz obrázek).

3. Dbejte na to, aby hadice nebyla příliš ohnutá ani stlačená.

! Tlak v rozvodu vody se musí pohybovat v rozmezí hodnot uvedených v tabulce s technickými údaji (viz vedlejší strana).

! V případě, že délka přítokové hadice nebude dostatečná, obraťte se na specializovanou prodejnu nebo na autorizovaný technický personál.

! Nikdy nepoužívejte použité nebo staré přítokové hadice, ale hadice, které jsou součástí příslušenství zařízení.

Připojení vypouštěcí hadice

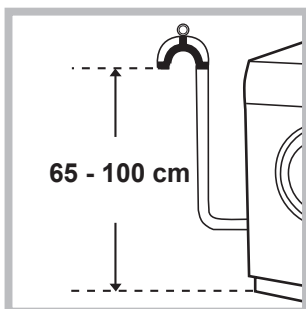

Připojte vypouštěcí hadici k odpadovému potrubí nebo k odpadu ve stěně, který se nachází od 65 do 100 cm nad zemí; jednoznačně zamezte jejímu ohybu.

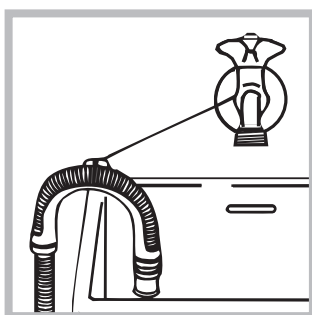

Nebo ji zachyťte na okraj umyvadla či vany a připevněte ji ke kohoutku přivázáním držáku z příslušenství (viz obrázek). Volný konec vypouštěcí hadice nesmí zůstat ponořený ve vodě.

! Použití prodlužovacích hadic se nedoporučuje; je-li to však nezbytné, prodlužovací hadice musí mít stejný průměr jako originální hadice a její délka nesmí přesáhnout 150 cm.

Připojení k elektrické síti

Před zasunutím zástrčky do zásuvky se ujistěte, že:

- Je zásuvka uzemněna a že vyhovuje normám;
- Je zásuvka schopna snést maximální zátěž odpovídající jmenovitému příkonu zařízení, uvedenému v tabulce s technickými údaji (viz vedle);
- Hodnota napájecího napětí odpovídá údajům uvedených v tabulce s technickými údaji (viz vedle);
- Se zásuvka shoduje se zástrčkou napájecího kabelu zařízení. V opačném případě je třeba dát vyměnit zásuvku nebo zástrčku.

! Zařízení nesmí být umístěno venku – pod širým nebem, a to ani v případě, že by se jednalo o místo chráněné před nepřízní počasí, protože je velmi nebezpečné vystavit jej působení deště a bouří.

! Po definitivním umístění zařízení musí zásuvka zůstat snadno přístupná.

! Nepoužívejte prodlužovací kabely a rozvodky.

! Kabel nesmí být ohnutý ani stlačený.

! Výměna kabelu a zástrčky musí být svěřena výhradně autorizovanému technickému personálu.

Upozornění! Výrobce neponese žádnou odpovědnost za následky nerespektování uvedených předpisů.

CZ

Technické údaje

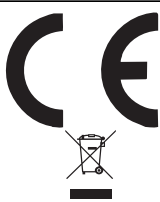
Model	AQ8F 29 U
Rozměry	šířka 59,5 cm výška 85 cm hloubka 64,5 cm
Kapacita	od 1 do 8 kg
Napájení	viz štítek s technickými údaji, aplikovaný na zařízení
Připojení k rozvodu vody	maximální tlak 1 MPa (10 bar) minimální tlak 0.05 MPa (0.5 bar) kapacita bubnu 62 litrů
Rychlost odstřed'ování	až do 1 200 otáček za minutu
Kontrolní program podle normy EN 60456	program  ; teplota 60°C; náplň 8 kg prádla
	Toto zařízení odpovídá následujícím normám Evropské unie: - 89/336/EHS z 03/05/89 (Elektromagnetická kompatibilita) v platném znění - 2006/95/CE (Nízké napětí) - 2002/96/CE
Hlučnost (dB(A) re 1 pW)	Praní: 51 Odstřed'ování: 71

Popis zařízení

CZ



DVÍŘKA S PRŮZOREM

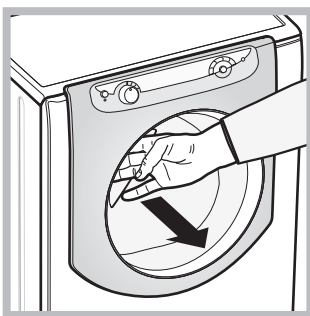

K otevření dvířek s průzorem používejte vždy příslušné madlo (viz obrázek).

DÁVKOVAČ PRACÍCH PROSTŘEDKŮ



Nachází se uvnitř zařízení a je k němu umožněn přístup po otevření dvířek. Informace týkající se dávkování pracích prostředků jsou uvedeny v kapitole „Prací prostředky a prádlo“.

Poznámka: Přilepte na dávkovač pracích prostředků nálepku

s popisem programu a volitelných funkcí. Nálepka se nachází v sáčku, v němž je i tento návod.

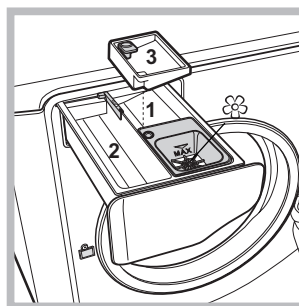

1. přihrádka pro předpírku: použijte práškový prací prostředek.

! Před naplněním přihrádky pracím prostředkem se ujistěte, že v dávkovači není vložena přídatná přihrádka 3.

2. přihrádka pro praní: použijte práškový nebo tekutý prací prostředek.

V posledně uvedeném případě se doporučuje nalít prací prostředek bezprostředně před spuštěním pračky.

3. přídatná nádobka: Bělicí prostředek

! Použití přídatné nádoby 3 vylučuje možnost předpírky.

☼ přihrádka pro přídatné prací prostředky: pro tekutou aviváž nebo jiné tekuté přídatné prostředky.

Doporučujeme, abyste nikdy nepřekračovali maximální úroveň, která je vyznačena mřížkou, a rozředili koncentrovanou aviváž.

Pohotovostní režim

Za účelem shody s novými předpisy souvisejícími s energetickou úsporou je tato pračka vybavena systémem automatického vypnutí (přechodu do pohotovostního režimu – standby), který je aktivován po uplynutí několika minut, když se pračka nepoužívá. Krátce stiskněte tlačítko ON/OFF  a vyčkejte na obnovení činnosti zařízení.

Ovládací panel

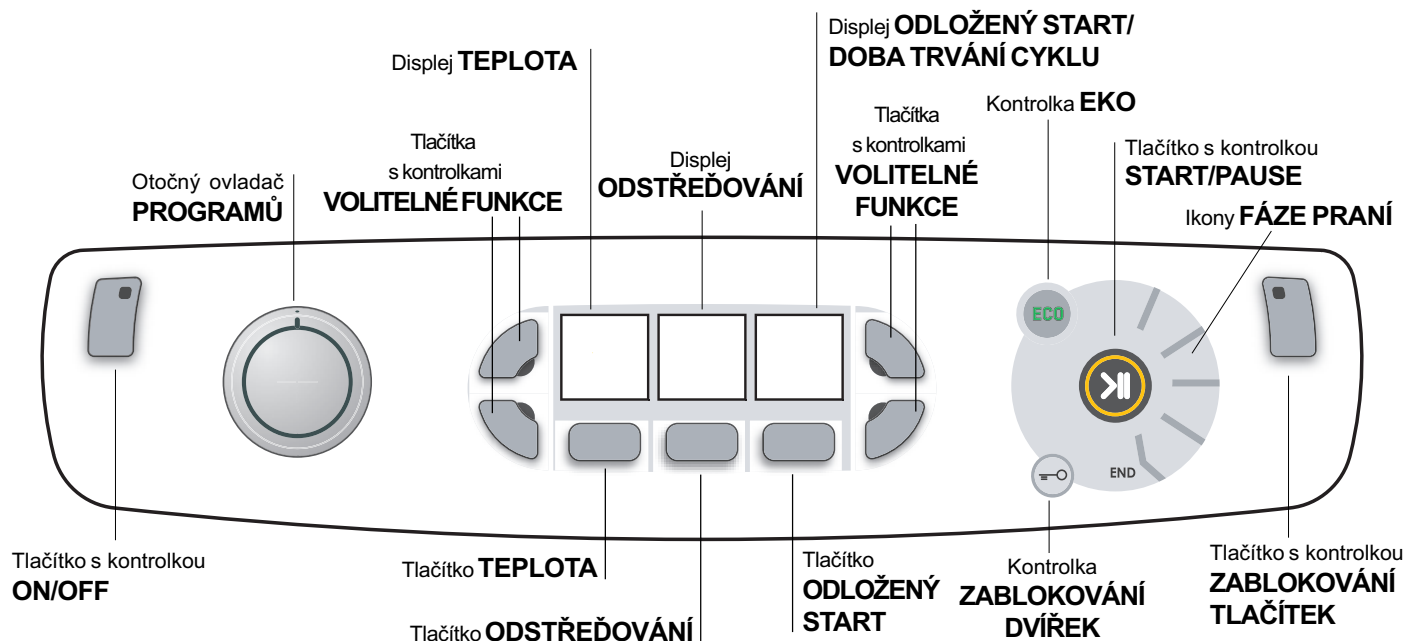

Tlačítka s kontrolkou ON/OFF: Krátké stisknutí tohoto tlačítka slouží k zapnutí nebo vypnutí zařízení. Zelená kontrolka poukazuje na to, že je zařízení zapnuté. Pro vypnutí pračky během praní je třeba držet tlačítka stisknuté déle, přibližně 3 sek.; krátké nebo náhodné stisknutí neumožní vypnutí pračky. Vypnutí zařízení během praní způsobí zrušení probíhajícího pracovního programu.

Otočný ovladač VOLBY PROGRAMŮ: je možné jím otáčet v obou směrech. Za účelem nastavení nevhodnějšího programu si prohlédněte "Tabulka programů". Během pracovního programu zůstane otočný knoflík bez pohybu.

Tlačítka TEPLOTA: Jeho stisknutí slouží ke změně teploty nebo vyloučení ohřevu; zvolená hodnota bude zobrazena na displeji nad tlačítkem (viz *Spuštění pracovního cyklu*).

Tlačítka ODSTŘEDOVÁNÍ: Jeho stisknutí slouží ke změně rychlosti nebo k úplnému vyloučení odstředování; zvolená hodnota bude zobrazena na displeji nad tlačítkem (viz *Spuštění pracovního cyklu*).

Tlačítka ODLOŽENÝ START: Jeho stisknutí slouží k nastavení odloženého startu zvoleného programu; hodnota nastaveného odložení bude zobrazena na displeji nad tlačítkem (viz *Spuštění pracovního cyklu*).

Tlačítka s kontrolkami VOLITELNÉ FUNKCE: Slouží k volbě jednotlivých nabízených volitelných funkcí. Příslušná kontrolka zvolené volitelné funkce zůstane rozsvícena (viz *Spuštění pracovního cyklu*).

Ikony FÁZE PRÁNÍ: se rozsvítí za účelem zobrazování průběhu cyklu (Praní ☺ - Extra Máchání ☺ - Odstředování ☺ - Vypouštění ☺). Nápis END se rozsvítí po ukončení cyklu.

Tlačítka s kontrolkou START/PAUSE: když zelená kontrolka začne pomalu blikat, stiskněte toto tlačítka za účelem zahájení praní. Po zahájení cyklu se kontrolka rozsvítí stálým světlem. Přejete-li si přerušit praní, znovu stiskněte tlačítka; kontrolka bude blikat oranžovým světlem. Když je kontrolka „Zablokování dvířek“ zhasnutá, je možné otevřít dvířka ☺ s průzorem. Pro opětovné zahájení cyklu z místa, ve kterém byl přerušeno, znovu stiskněte tlačítka.

Kontrolka ZABLOKOVÁNÍ DVÍŘEK: poukazuje na to, že dvířka s průzorem jsou zablokována. Pro otevření dvířek je třeba přerušit práci cyklus (viz *Spuštění pracovního cyklu*).



Tlačítka s kontrolkou ZABLOKOVÁNÍ TLAČÍTEK: za účelem aktivace nebo zrušení zablokování ovládacího panelu držte stisknuté tlačítka přibližně 2 sekundy. Rozsvícená kontrolka poukazuje na to, že ovládací panel je zablokovaný. Tímto způsobem se zamezí náhodným změnám programu, zejména v případě, že jsou v domácnosti děti.

Kontrolka EKO: K rozsvícení ikony ECO dojde v případě, že se při změně parametru praní dosáhne energetické úspory nejméně 10%. Kromě toho se ještě před aktivací režimu „Stand by“ na zařízení ikona rozsvítí na několik málo sekund; při vypnutí zařízení je odhad energetické úspory přibližně 80%.

Spuštění pracího cyklu



CZ

POZNÁMKA: při prvním použití pračky spusťte prací cyklus bez prádla, s pracím práškem a nastaveným pracím programem pro vlnu 90 °C, bez předpírky.

- 1. ZAPNUTÍ ZAŘÍZENÍ.** Stiskněte tlačítko . Všechny kontrolky se rozsvítí na 1 sekundu a poté zůstane rozsvícená kontrolka tlačítka  a kontrolka START/PAUSE bude pomalu blikat.
- 2. NAPLNĚTE PRAČKU PRÁDLEM.** Otevřete dvířka s průzorem. Naplňte pračku prádlem a dbejte přitom, aby nedošlo k překročení množství náplně, uvedeného v tabulce programů na následující straně.
- 3. NADÁVKUJTE PRACÍ PROSTŘEDEK.** Vytáhněte dávkovač pracích prostředků a naplňte prací prostředek do příslušných přihrádek způsobem vysvětleným v části „Popis zařízení“.
- 4. ZAVŘETE DVÍŘKA S PRŮZOREM.**
- 5. ZVOLTE PRACÍ PROGRAM.** Otáčejte OTOČNÝ OVLADAČ VOLBY PROGRAMU směrem doprava nebo doleva, dokud nezvolíte požadovaný program; budou přiřazeny teploty, rychlost odstředování a intenzita praní, které se mohou měnit.
- 6. NASTAVTE PRACÍ PROGRAM DLE VAŠICH POTŘEB.** Použijte k tomu příslušná tlačítka ovládacího panelu:



Změňte teplotu a/nebo odstředování.

Zařízení automaticky zobrazuje maximální teplotu a rychlost odstředování pro nastavený program nebo poslední zvolené hodnoty, jsou-li kompatibilní se zvoleným programem. Stisknutím tlačítka  je možné postupně snížit teplotu až po praní ve studené vodě (□□). Stisknutím tlačítka  je možné postupně snížit rychlost odstředování až po jeho úplné vyloučení (□□). Další stisknutí tlačítek obnoví nastavení maximálních přednastavených hodnot.

! Výjimka: při volbě programu **BAVLNA** bude možné zvýšit teplotu až na 90°C.



Nastavení odloženého startu.

Postupným stisknutím příslušného tlačítka je možné dosáhnout požadované doby odložení. Během nastavování bude zobrazena doba odložení spolu s blikajícím symbolem .

Po nastavení odloženého startu bude na displeji zobrazen rozsvícený symbol  a doba trvání cyklu. Při jednom stisknutí tlačítka bude zobrazena nastavená doba odložení.

Pro zrušení odloženého startu stisknete tlačítko, dokud se nezobrazí nápis OFF; zhasne symbol .

! Po stisknutí tlačítka START/PAUSE bude možné změnit hodnotu odložení startu pouze jejím snížením.



Změňte vlastnosti cyklu.

Stisknutím tlačítek VOLITELNÝCH FUNKCÍ můžete nastavit prací program dle vašich potřeb.

• Stiskněte tlačítko za účelem aktivace volitelné funkce; rozsvítí se příslušná kontrolka.

• Opětovným stisknutím můžete zvolenou volitelnou funkci zrušit; příslušná kontrolka zhasne.

! Když zvolená volitelná funkce není kompatibilní s nastaveným programem, tato nekompatibilita bude signalizována blikáním kontrolky a akustickým signálem (3 pípnutí) a volitelná funkce nebude aktivována.

! V případě, že zvolená volitelná funkce není kompatibilní s jinou předem zvolenou funkcí, kontrolka první volitelné funkce bude blikat a bude aktivována pouze druhá, přičemž kontrolka zvolené funkce se rozsvítí stálým světlem.

- 7. SPUSŤTE PROGRAM.** Stiskněte tlačítko START/PAUSE. Příslušná kontrolka se rozsvítí stálým světlem a dvířka se zablokují (kontrolka ZABLOKOVÁNÍ DVÍŘEK  se rozsvítí). Během pracího cyklu se postupně rozsvítí příslušné ikony, odpovídající jednotlivým fázím praní, informující o jeho průběhu.

Za účelem změny programu během pracího cyklu přerušete činnost pračky stisknutím tlačítka START/PAUSE; poté zvolte požadovaný cyklus a opětovně stiskněte tlačítko START/PAUSE.

Aby bylo možné otevřít dvířka během pracího cyklu, je třeba stisknout tlačítko START/PAUSE; když je kontrolka ZABLOKOVÁNÍ DVÍŘEK  zhasnutá, je možné otevřít dvířka. Opětovným stisknutím tlačítka START/PAUSE opětovně uveďte do činnosti prací program z bodu, ve kterém byl přerušen.

- 8. UKONČENÍ PROGRAMU.** Je oznámeno rozsvícením nápisu **END**. Dvířka s průzorem bude možné okamžitě otevřít. Když kontrolka START/PAUSE bliká, ukončete cyklus stisknutím tlačítka. Otevřete dvířka, vyložte prádlo a vypněte zařízení.

! Přejete-li si zrušit již zahájený cyklus, znovu dlouze stiskněte tlačítko . Cyklus bude přerušen a dojde k automatickému vypnutí zařízení.

Sáček pro prošivané přikrývky, záclony a choulostivé kusy prádla

Díky speciálnímu sáčku, dodávanému v rámci příslušenství, vám Aqualtis umožní prát i vaše nejcennější a nejchoulostivější kusy prádla, přičemž jim zaručí maximální ochranu. V každém případě se doporučuje používat sáček pro praní prošivaných přikrývek a perin s vnějším povlakem vyrobeným ze syntetického materiálu.

Programy a volitelné funkce

Tabulka programů

Ikona	Popis programu	Max. teplota (°C)	Max. rychlost (otáčky za minutu)	Prací prostředky a přídatné prostředky			Max. náplň (kg)	Doba trvání cyklu	
				Prací prostředek pro praní	Aviváž	Bělicí prostředek			
Programy pro praní bavlny									
	Bavlna s předpírkou (Přidejte prací prostředek do příslušné přihrádky).	90°	1 200	●	●	-	8	(*) Dobu trvání pracích programů je možné kontrolovat na displeji.	
	Bavlna (1): silně znečištěné bílé a barevné prádlo z odolných tkanin.	60° (Max. 90°)	1 200	●	●	●	8		
	Bavlna (2): silně znečištěné bílé a barevné choulostivé prádlo.	40°	1 200	●	●	●	8		
	Barevná bavlna (3)	40°	1 200	●	●	●	8		
	Košile	40°	600	●	●	●	2		
	Džíny	40°	800	●	●	-	4		
Speciální programy									
	Dětské Prádlo: velmi znečištěné barevné prádlo z choulostivých tkanin.	40°	800	●	●	●	2		
	Syntetika odolné tkaniny	60°	800	●	●	●	4		
	Syntetika choulostivé tkaniny	40°	800	●	●	●	4		
	Povlečení a Ručníky prádlo: pro povlečení a koupelnové prádlo.	60°	1 200	●	●	●	8		
	Příkrývky: pro prádlo plněné husím peřím.	30°	1 200	●	●	-	3,5		
	Hedvábí: pro prádlo z hedvábí, viskózy, spodní prádlo.	30°	0	●	●	-	2		
	Vlna: pro vlnu, kašmír apod.	40°	600	●	●	-	2		
	Mix 30': k rychlému oživení mírně znečištěného prádla (nedoporučuje se pro vlnu, hedvábí a prádlo určené pro praní v ruce).	30°	800	●	●	-	3,5		
Dílní programy									
	Extra Máchání	-	1 200	-	●	●	8		
	Odstředování	-	1 200	-	-	-	8		
	Vypouštění	-	0	-	-	-	8		

(*) Poznámka: Přibližně po 10 minutách od START zařízení na základě naplnění přepočítá a zobrazí dobu, která zbývá do ukončení programu.

Pro všechny Kontrolní ústavy:

1) Kontrolní program podle normy EN 60456: nastavte program s teplotou 60°C.

2) Dlouhý program na praní bavlny: nastavte program s teplotou 40°C.

3) Krátký program na praní bavlny: nastavte program s teplotou 40°C.

Možnosti

Super Praní

Díky použití většího množství vody v počáteční fázi cyklu a díky použití delší doby tato volitelná funkce zaručuje praní vysoké kvality.

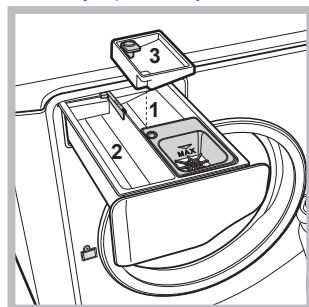

Může se používat s bělicím prostředkem nebo bez něj. Když si přejete provést také bělení, vložte přídatnou nádobku 3 z příslušenství do nádoby 1. Při dávkování bělicího prostředku nepřekračujte úroveň „max“ vyznačenou na středové přihrádce (viz obrázek). Pokud si přejete provést

samostatné bělení, nalijte bělicí prostředek do přídatné nádoby 3, nastavte program „Extra Máchání“ a aktivujte volitelnou funkci „Super Praní“ .

! Tuto volitelnou funkci není možné aktivovat u programu

, , , , , , , , .

Snadné žehlení

Volbou této volitelné funkce se praní a odstředování náležitě změní za účelem snížení tvorby záhybů. Po ukončení cyklu pračka provede pomalé otáčení bubny, provázené blikáním kontrolky „Snadné žehlení“ a „START/PAUSE. Ukončení cyklu se provádí stisknutím

tláčítka START/PAUSE nebo tlačítka „Snadné žehlení“.

U programu „Hedvábí“ zařízení ukončí cyklus s prádlem namočeným ve vodě a s blikající kontrolkou „Snadné žehlení“. Za účelem odčerpání vody a vyložení prádla z pračky je třeba stisknout tlačítko START/PAUSE nebo tlačítko „Snadné žehlení“.

! Tuto volitelnou funkci není možné aktivovat u programu , , , , .

Úspora Času

Při volbě této volitelné funkce dojde ke zkrácení doby trvání programu o 30-50% podle zvoleného cyklu, kdy bude současně zaručena úspora vody a energie. Tento cyklus použijte na nepříliš znečištěné kusy prádla.

! Tuto volitelnou funkci není možné aktivovat u programu

, , , , , , .

Extra Máchání

Volbou této volitelné funkce se zvýší účinnost máchání a zajistí se maximální stupeň odstranění pracího prostředku. Je užitečná zejména pro pokožky se zvýšenou citlivostí na prací prostředky. Tuto volitelnou funkci doporučujeme používat na zcela naplněnou pračku nebo při použití vysokých dávek pracího prostředku.

! Tuto volitelnou funkci není možné aktivovat u programu

, , .

Prací prostředky a prádlo

CZ

Prací prostředek

Volba druhu a množství pracího prostředku závisí na druhu tkaniny (bavlna, vlna, hedvábí...), na barvě, teplotě praní, stupni znečištění a na tvrdosti vody. Správné dávkování pracího prostředku zabraňuje plýtvání a šetří životní prostředí: i když se jedná o biodegradabilní látky, prací prostředky narušují přirozenou rovnováhu v přírodě.

Doporučuje se:

- používat práškové prací prostředky pro prádlo z bílé bavlny a pro předpírku.
- používat tekuté prací prostředky pro choulostivé bavlněné prádlo a pro všechny programy při nízké teplotě.
- Používat tekuté prací prostředky pro choulostivé tkaniny pro praní vlny a hedvábí.

Prací prostředek se musí nalít před zahájením praní do příslušné přihrádky nebo do dávkovače, který se vkládá přímo do bubnu. V tomto případě není možné zvolit cyklus Bavlna s předpírkou.

! Nepoužívejte prací prostředky určené pro praní v ruce, protože způsobují tvorbu nadměrného množství pěny.

Příprava prádla

- Před vložením prádlo řádně rozprostřete.
- Rozdělte prádlo podle druhu tkaniny (symbol na visáčce prádla) a barvy a dbejte přitom na oddělení barevného prádla od bílého;
- Vyprázdněte kapsy a zkontrolujte knoflíky;
- Nepřekračujte hodnoty povolené náplně, uvedené v „*Tabulka programů*“, vztahující se na hmotnost suchého prádla.

Kolik váží prádlo?

1 prostěradlo	400-500 g
1 povlak	150-200 g
1 ubrus	400-500 g
1 župan	900-1200 g
1 ručník	150-250 g
1 džíný	400-500 g
1 košile	150-200 g

Rady pro praní

Košile: Pro praní košil z různých druhů látek a barvy použijte příslušný program „Košile“ , abyste zabezpečili maximální péči o ně.

Džíný: Pro všechny kusy prádla z látky „Denim“ použijte příslušný program „Džíný“ ; před praním jednotlivé kusy prádla obraťte naruby a použijte tekutý prací prostředek.

Dětské Prádlo: Na odstranění typické špíny dětského oblečení použijte příslušný program „Dětské prádlo“  a řádně odstraňte prací prostředek z prádla, abyste předešli alergickým reakcím jemné dětské pokožky. Tento prací cyklus byl navržen pro snížení množství bakterií s použitím vyššího množství vody a pro optimalizaci účinku specifických hygienických přísad, přidaných k pracímu prostředku.

Na konci praní provede zařízení pomalé otáčení bubnu, aby se zabránilo tvorbě záhybů; cyklus je možné ukončit stisknutím tlačítka START/PAUSE.

Hedvábí: pro praní veškerého prádla z hedvábí použijte příslušný program „Hedvábí“ . Doporučujeme použití pracího prostředku pro choulostivé prádlo.

Záclony: použijte program „Hedvábí“ . Doporučuje se záclony poskládat a vložit do sáčku dodaného v rámci příslušenství.

Vlna: Hotpoint/Ariston je jediná pračka, která získala prestižní uznání Woolmark Platinum Care (M.0508) od The Woolmark Company, která certifikuje praní všech druhů prádla z vlny v této pračce, a to i prádla s visáčkou „prát pouze v ruce“ . S použitím programu „Vlna“ se tedy může prát veškeré prádlo z vlny se zárukou vysoké kvality.

Příkrývky: při praní prádla plněného husím peřím, jako například nebo samostatných peřin (nepřesahujících hmotnost 2 kg), polštářů, větrovek používejte příslušný program „Příkrývky“ . Doporučujeme vkládat peřiny do bubnu tak, že se jejich oba okraje složí směrem dovnitř (viz obrázky), a nepřekročit přitom 3/4 celkového objemu samotného bubnu.

Za účelem optimálního praní se doporučuje použít tekutý prací prostředek a dávkovat jej prostřednictvím dávkovače pracích prostředků.

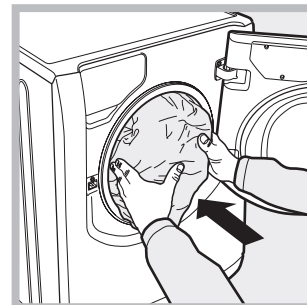

Prošívané příkrývky: na praní prošívaných příkrývek se syntetickým povlakem používejte příslušný sáček, dodaný v rámci příslušenství, a nastavte program „Příkrývky“ .

Ložní a koupelňové prádlo: tato pračka umožňuje prát prádlo celé domácnosti v jediném cyklu „Povlečení a Ručníky“ , který optimalizuje použití aviváže a umožňuje uspořit čas a energii. Doporučuje se použití práškového pracího prostředku.

Odolné skvrny: odolné skvrny je vhodné před praním potřít pevným mýdlem a použít program Bavlna s předpírkou.

Systém automatického vyvážení náplně

Před každým odstředováním bubne provede otáčení rychlostí, která mírně převyšuje rychlost praní, aby se odstranily vibrace a aby se náplň rovnoměrně rozložila. V případě, že po několikánásobných pokusech o vyvážení prádlo ještě nebude správně vyváženo, zařízení provede odstředování nižší rychlostí, než je přednastavená rychlost. Při nadměrném nevyvážení pračka provede namísto odstředování vyvážení. Pro dosažení rovnoměrnějšího rozložení náplně a jejího správného vyvážení se doporučuje míchat velké a malé kusy prádla.

! Pračka byla navržena a vyrobena v souladu s platnými mezinárodními bezpečnostními předpisy. Tato upozornění jsou uváděna z bezpečnostních důvodů a je třeba si je pozorně přečíst.

Základní bezpečnostní pokyny

- Toto zařízení bylo navrženo výhradně pro použití v domácnosti.
- Zařízení mohou používat pouze dospělé osoby podle pokynů uvedených v tomto návodu.
- Nedotýkejte se zařízení bosí nebo v případě, že máte mokré nebo vlhké ruce či nohy.
- Nevytahujte zástrčku ze zásuvky tahem za kabel, ale uchopením za zástrčku.
- Nedotýkejte se odčerpávané vody, protože může mít velmi vysokou teplotu.
- Nepokoušejte se o násilné otevření dvířek s průzorem: mohlo by dojít k poškození bezpečnostního uzávěru, který zabraňuje náhodnému otevření.
- Při výskytu poruchy se v žádném případě nepokoušejte o opravu vnitřních částí zařízení.
- Vždy mějte pod kontrolou děti a zabraňte tomu, aby se přibližovaly k zařízení během pracovního cyklu.
- V případě potřeby přemísťujte zařízení ve dvou nebo ve třech a věnujte celé operaci zvláštní pozornost. Nikdy se nepokoušejte zařízení přemísťovat sami, je totiž velmi těžké.
- Před zahájením vkládání prádla zkontrolujte, zda je buben prázdný.

Likvidace

- Likvidace obalových materiálů: při jejich odstranění postupujte v souladu s místními předpisy a dbejte na možnou recyklaci.
- Evropská směrnice 2002/96/ES o odpadu tvořeném elektrickými a elektronickými zařízeními nařizuje, že elektrospotřebiče nesmí být likvidovány v rámci běžného pevného městského odpadu. Vyřazená zařízení musí být sesbírána zvlášť, aby se zvýšilo množství recyklovaných a znovupoužitých materiálů, ze kterých jsou tato zařízení složena, a aby se zabránilo možným ublížením na zdraví a škodám na životním prostředí. Symbolem je přeškrtnutý koš, uvedený na všech výrobcích s cílem připomenout povinnosti spojené se separovaným sběrem. Podrobnější informace týkající se správného způsobu vyřazení elektrospotřebičů z provozu mohou jejich držitelé získat tak, že se obrátí na navrženou veřejnou instituci nebo na prodejce.

Manuální otevření dvířek s průzorem

V případě, že není možné otevřít dvířka s průzorem z důvodu výpadku elektrické energie a přejete si prádlo pověsit, postupujte následovně:

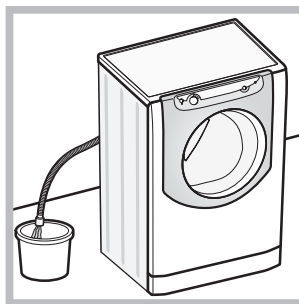

1. Vytáhněte zástrčku ze zásuvky elektrické sítě.
2. Zkontrolujte, zda je hladina vody uvnitř zařízení nižší, než je úroveň otevření dvíře; v opačném případě vypusťte přebytečnou vodu a vypouštěcí hadici a zachyťte ji do vědra, jak je znázorněno na obrázku.

3. Sejměte kdycí panel na přední straně pračky (viz následující strana).

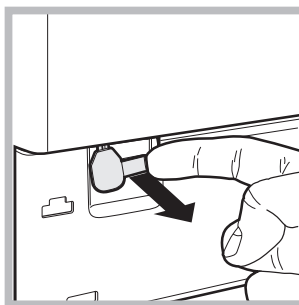

4. S použitím jazýčku znázorněného na obrázku potáhněte směrem ven plastové táhlo, aby se uvolnilo z dorazu; současně jej táhněte směrem ven, dokud neuslyšíte „cvaknutí“ poukazující na odblokování dvířek.

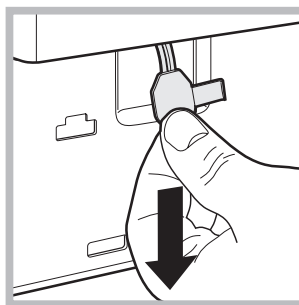

5. Otevřete dvířka; v případě, že to ještě není možné, zopakujte operaci znovu.

6. namontujte zpět panel, přičemž se před jeho přisunutím k zařízení ujistěte, že došlo ke správnému zachycení háčků do příslušných podélných otvorů.

Údržba a péče

CZ

Uzavření přívodu vody a vypnutí elektrického napájení

- Po každém prání uzavřete přívod vody. Tímto způsobem dochází k omezení opotřebení rozvodu vody zařízení a ke snížení nebezpečí úniku vody.
- Před zahájením čištění zařízení a během operací údržby je třeba vytáhnout zástrčku přívodního kabelu ze zásuvky.

Čištění zařízení

Vnější části a části z gumy mohou být čišťeny hadrem navlhčeným ve vlažné vodě a saponátu. Nepoužívejte rozpouštědla ani abrazivní látky.

Čištění dávkovače pracích prostředků

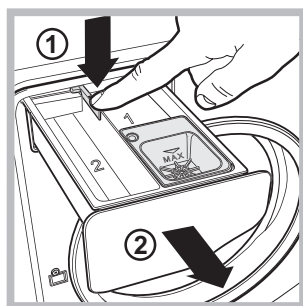

Za účelem vytažení dávkovače stiskněte páčku (1) a táhněte ji směrem ven (2) (viz obrázek). Umyjte jej pod proudem vody; tento druh vyčištění je třeba provádět pravidelně.

Péče o buběn

- Dvířka nechte pokaždé pootevřená, aby se zabránilo tvorbě nepříjemných zápachů.

Čištění čerpadla

Součástí pračky je samočisticí čerpadlo, které nevyžaduje údržbu. Může se však stát, že se v jeho vstupní části, určené k jeho ochraně a nacházející se v jeho spodní části, zachytí drobné předměty (mince, knoflíky).

! Ujistěte se, že byl prací cyklus ukončen, a vytáhněte zástrčku ze zásuvky.

Přístup ke vstupní části čerpadla:

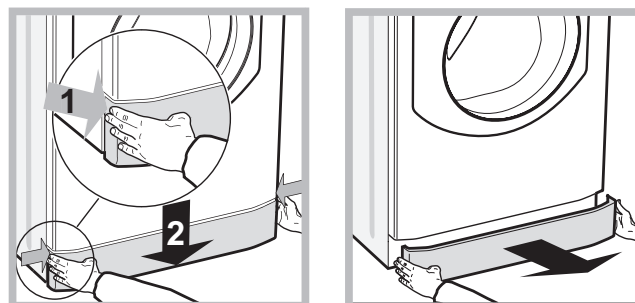

1. Sejměte krycí panel na přední straně zařízení zatlačením na jeho střed a následným zatlačením směrem dolů z obou stran a poté jej vytáhněte (viz obrázky).

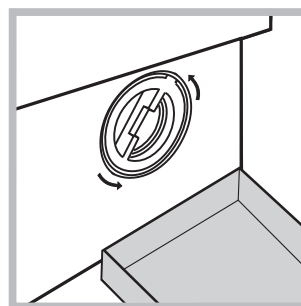

2. Připravte nádobu na zachycení vody, která vyteče ven (přibližně 1,5 l) (viz obrázek);
3. Odšroubujte víko otáčením proti směru hodinových ručiček (viz obrázek);

4. Dokonale vyčistěte vnitřek;
5. Zašroubujte zpět víko;
6. Namontujte zpět panel, přičemž se před jeho přisunutím k zařízení ujistěte, že došlo ke správnému zachycení háčků do příslušných podélných otvorů.

Kontrola přítokové hadice na vodu

Stav přítokové hadice je třeba zkontrolovat alespoň jednou ročně. Jsou-li na ní viditelné praskliny nebo trhliny, je třeba ji vyměnit: silný tlak působící na hadici během pracího cyklu by mohl způsobit její náhlé roztržení.

Může se stát, že zařízení nebude fungovat. Dříve než zatelefonujete na servisní službu (viz „Servisní služba“), zkontrolujte, zda se nejedná o problém, který lze snadno vyřešit s pomocí následujícího seznamu.

CZ

Poruchy:

Možné příčiny / Způsob jejich odstranění:

Zařízení nelze zapnout.

- Zástrčka není zasunuta v zásuvce nebo není zasunuta natolik, aby došlo ke spojení kontaktů.
- V celém dome je vypnutý proud.





Nedochází k zahájení pracovního cyklu.

- Dvířka s průzorem nejsou řádně zavřena.
- Nebylo stisknuto tlačítko START/PAUSE.
- Nebyl otevřen kohout přívodu vody.
- Byl nastaven odložený start.

Zařízení nenapouští vodu.

- Přívodní hadice není připojena k vodovodnímu kohoutu.
- Hadice je příliš ohnutá.
- Nebyl otevřen kohout přívodu vody.
- V celém domě je uzavřený přívod vody.
- V rozvodu vody není dostatečný tlak.
- Nebylo stisknuto tlačítko START/PAUSE.

Dvířka zařízení zůstávají zablokovaná.

- Při volbě cyklu „Dětské Prádlo“  nebo volitelné funkce „Snadné žehlení“  pračka po ukončení cyklu provede několik otočení bubny; pro ukončení cyklu je třeba stisknout tlačítko START/PAUSE nebo tlačítko „Snadné žehlení“ . Při volbě cyklu „Hedvábí“  zařízení ukončí cyklus s namočeným prádlem; vypuštění vody kvůli vyložení prádla je třeba stisknout tlačítko START/PAUSE nebo tlačítko „Snadné žehlení“ .

Zařízení nepřetržitě napouští a odčerpává vodu.

- Vypouštěcí hadice se nachází mimo určené rozmezí od 65 do 100 cm nad zemí (viz „Instalace“).
- Koncová část vypouštěcí hadice je ponořená ve vodě (viz „Instalace“).
- V případě, že se byt nachází na jednom z nejvyšších poschodí, je možné, že dochází k sifonovému efektu, jehož následkem zařízení nepřetržitě napouští a odčerpává vodu. Pro odstranění uvedeného efektu jsou v prodeji běžně dostupné speciální protisifonové ventily.
- Odpad ve stěně není vybaven odvzdušňovacím otvorem.

Zařízení neodčerpává vodu nebo neodstředí.

- Odčerpání vody netvoří součást nastaveného programu: u některých programů je třeba jej aktivovat manuálně (viz „Programy a volitelné funkce“).
- Byla aktivována volitelná funkce „Snadné žehlení“: za účelem ukončení programu stiskněte tlačítko START/PAUSE (viz „Programy a volitelné funkce“).
- Vypouštěcí hadice je ohnutá (viz „Instalace“).
- Odpadové potrubí je ucpané.

Během odstředování je možné pozorovat silné vibrace zařízení.

- Během instalace nebyl buben odjištěn předepsaným způsobem (viz „Instalace“).
- Zařízení není dokonale vyrovnáno do vodorovné polohy (viz „Instalace“).
- Zařízení je stlačeno mezi nábytkem a stěnou (viz „Instalace“).
- Náplň je nevyvážená (viz „Prací prostředky a prádlo“).

Ze zařízení uniká voda.

- Přítoková hadice není správně připojena (viz „Instalace“).
- Dávkovač pracích prostředků je ucpaný (způsob jeho vyčištění viz „Údržba a péče“).
- Vypouštěcí hadice není upevněna předepsaným způsobem (viz „Instalace“).

Ikony týkající se „Probíhajících fází“ rychle blikají současně s kontrolkou ON/OFF.

- Vypněte zařízení a vytáhněte zástrčku ze zásuvky, vyčkejte přibližně 1 minutu a zařízení znovu zapněte. Když porucha přetrvává, obraťte se na Servisní službu.

Dochází k tvorbě nadměrného množství pěny.

- Použitý prací prostředek není vhodný pro použití v automatické pračce (musí obsahovat označení „pro praní v pračce“, „pro ruční praní nebo pro praní v pračce“ nebo podobné označení).
- Bylo použito nadměrné množství pracího prostředku.

Dvířka zařízení zůstávají zablokovaná

- Proveďte manuální odblokování (viz „Opatření a rady“).

! Poznámka: pro ukončení „Demo Mode“ stiskněte současně na 3 sek. obě tlačítka „ON/OFF“  a „START/PAUSE“ .

Servisní služba

CZ

Před přivoláním Servisní služby:

- Zkontrolujte, zda nejste schopni poruchu odstranit sami (*viz „Poruchy a způsob jejich odstranění“*);
- Znovu uveďte do chodu prací program, abyste ověřili, zda byla porucha odstraněna;
- V případě negativního výsledku se obraťte na Servisní službu nebo na specializovaný technický personál.

! V případě chybné instalace nebo nesprávného použití pračky bude třeba za servisní zásah zaplatit.

! Nikdy se neobracejte s žádostí o pomoc na techniky, kteří nejsou k výkonu této činnosti oprávněni.

Při hlášení poruchy uveďte:

- druh poruchy;
- model zařízení (Mod.);
- výrobní číslo (S/N).

Tyto informace jsou uvedeny na štítku s údaji, umístěném na zařízení.