

# CHLADNIČKA

## NÁVOD K OBSLUZE

**PHILCO**



*Famous for Quality the World Over*

**PC 175 C**  
**PC 175 D**

**Vážený zákazníku,**

**Děkujeme vám za zakoupení produktu značky PHILCO. Aby vám váš spotřebič dobře sloužil, přečtěte si prosím pečlivě všechny pokyny v této uživatelské příručce.**

# OBSAH

<b>ČÁST 1: BEZPEČNOSTNÍ POKYNY</b> .....	<b>2</b>
<b>ČÁST 2: POPIS SPOTŘEBIČE</b> .....	<b>10</b>
POHLED NA SPOTŘEBIČ.....	10
<b>ČÁST 3: INSTALACE NOVÉHO SPOTŘEBIČE</b> .....	<b>11</b>
VĚTRÁNÍ SPOTŘEBIČE.....	11
VYROVNÁNÍ SPOTŘEBIČE.....	12
<b>ČÁST 4: PROVOZ</b> .....	<b>13</b>
SPUŠTĚNÍ A REGULACE TEPLoty .....	13
DEMONTÁŽ A INSTALACE REGÁLU DVÍŘEK.....	14
ZMĚNA SMĚRU OTEVÍRÁNÍ DVÍŘEK.....	14
<b>ČÁST 5: POUŽÍVÁNÍ SPOTŘEBIČE</b> .....	<b>18</b>
REGÁL DVÍŘEK .....	18
POLIČKA V CHLADICÍM PROSTORU .....	18
<b>ČÁST 6: UŽITEČNÉ RADY A TIPY</b> .....	<b>19</b>
TIPY PRO ÚSPORU ENERGIE.....	19
RADY PRO CHLAZENÍ ČERSTVÝCH POTRAVIN.....	19
RADY PRO CHLAZENÍ.....	19
RADY PRO MRAZENÍ .....	20
RADY PRO SKLADOVÁNÍ MRAZENÝCH POTRAVIN .....	20
VYPNUTÍ VAŠEHO SPOTŘEBIČE.....	20
<b>ČÁST 7: ČIŠTĚNÍ A PÉČE</b> .....	<b>21</b>
ČIŠTĚNÍ VNĚJŠÍHO POVRCHU.....	21
ČIŠTĚNÍ VNITŘNÍHO PROSTORU.....	21
ČIŠTĚNÍ TĚSNĚNÍ DVÍŘEK .....	22
ODMRAZOVÁNÍ.....	22
<b>ČÁST 8: ODSTRANĚNÍ MOŽNÝCH PROBLÉMŮ</b> .....	<b>23</b>
<b>ČÁST 9: POKYNY KE SKLADOVÁNÍ</b> .....	<b>25</b>
<b>ČÁST 10: INFORMAČNÍ LIST</b> .....	<b>27</b>



Tento spotřebič byl testován v souladu se směrnicemi platnými v Evropské unii.

Tento spotřebič vyhovuje příslušným bezpečnostním předpisům pro elektrické spotřebiče platné v Evropské unii.

## ČÁST 1: BEZPEČNOSTNÍ POKYNY



Z DŮVODU VAŠÍ BEZPEČNOSTI A SPRÁVNÉHO POUŽITÍ, JEŠTĚ PŘED INSTALACÍ A PRVNÍM POUŽITÍM SPOTŘEBIČE, SI POZORNĚ PŘEČTĚTE TUTO PŘÍRUČKU, VČETNĚ TĚCHTO TIPŮ A VAROVÁNÍ. ABYSTE ZABRÁNILI NEŽÁDOUCÍM CHYBÁM A NEHODÁM, JE DŮLEŽITÉ ZAJISTIT, ABY SE VŠECHNY OSOBY POUŽÍVAJÍCÍ TENTO SPOTŘEBIČ DŮKLADNĚ SEZNÁMILY S JEHO OBSLUHOU A BEZPEČNOSTNÍMI FUNKCEMI.

USCHOVEJTE SI TYTO POKYNY A V PŘÍPADĚ PŘEDÁNÍ SPOTŘEBIČE SE UJISTĚTE, ZDA ZŮSTAL TENTO NÁVOD VE SPOTŘEBIČI TAK, ABY BYL POUŽÍVÁN V PRŮBĚHU CELÉ ŽIVOTNOSTI A SPRÁVNĚ INFORMOVAL O SPRÁVNÉM POUŽÍVÁNÍ SPOTŘEBIČE A BEZPEČNOSTI. Z BEZPEČNOSTNÍCH DŮVODŮ A PRO OCHRANU MAJETKU DODRŽUJTE POKYNY V TOMTO NÁVODU, PROTOŽE VÝROBCE NENESE ŽÁDNOU ZODPOVĚDNOST ZA POŠKOZENÍ ZPŮSOBENÁ NEDODRŽENÍM TĚCHTO POKYŇŮ.

- TENTO SPOTŘEBIČ MOHOU POUŽÍVAT DĚTI VE VĚKU 8 LET A STARŠÍ OSOBY SE SNÍŽENÝMI FYZICKÝMI, SMYSLOVÝMI NEBO MENTÁLNÍMI SCHOPNOSTMI NEBO S NEDOSTATKEM ZKUŠENOSTNÍ A ZNALOSTÍ, POKUD JSOU POD DOZOREM NEBO BYLY POUČENY O POUŽÍVÁNÍ SPOTŘEBIČE BEZPEČNÝM ZPŮSOBEM A ROZUMÍ PŘÍPADNÝM NEBEZPEČÍM.
- DĚTI VE VĚKU 3 AŽ 8 LET MOHOU VKLÁDAT A VYJÍMAT POTRAVINY Z CHLADÍCÍCH SPOTŘEBIČŮ.
- DĚTI SI SE SPOTŘEBIČEM NESMĚJÍ HRÁT.
- ČIŠTĚNÍ A ÚDRŽBU NESMĚJÍ PROVÁDĚT DĚTI BEZ DOZORU.

- POKUD JE PŘÍVODNÍ KABEL POŠKOZEN, JEHO VÝMĚNU SVĚŘTE ODBORNÉMU SERVISNÍMU STŘEDISKU, ABY SE ZABRÁNILO VZNIKU NEBEZPEČNÉ SITUACE . SPOTŘEBIČ S POŠKOZENÝM PŘÍVODNÍM KABLEM JE ZAKÁZÁNO POUŽÍVAT.

- **VÝSTRAHA:** POKUD VÁŠ MODEL MÁ VÝROBNÍK LEDU BEZ PŘIPOJENÍ PŘÍVODU VODY, PLŇTE POUZE PITNOU VODOU.

- **VÝSTRAHA:** VĚTRACÍ OTVORY V KRYTU SPOTŘEBIČE NEBO V JEHO KONSTRUKCI JE POTŘEBA UDRŽOVAT VOLNÉ A BEZ PŘEKÁŽEK.

- **VÝSTRAHA:** K URYCHLENÍ ODMRAZOVACÍHO PROCESU NEPOUŽÍVEJTE MECHANICKÁ ZAŘÍZENÍ NEBO JINÉ PROSTŘEDKY NEŽ TY, KTERÉ JSOU DOPORUČENY VÝROBCEM.

- **VÝSTRAHA:** NEPOŠKOZUJTE CHLADICÍ OBVOD.

- **VÝSTRAHA:** NEPOUŽÍVEJTE ELEKTRICKÉ SPOTŘEBIČE V PROSTORU PRO UCHOVÁVÁNÍ POTRAVIN SPOTŘEBIČE, POKUD SE NEJEDNÁ O TYPY DOPORUČENÉ VÝROBCEM.

- **VÝSTRAHA:** V TOMTO SPOTŘEBIČI NESKLADUJTE VÝBUŠNÉ LÁTKY JAKO JSOU AEROSOLOVÉ PLECHOVKY, SPREJE S HOŘLAVOU HNACÍ LÁTKOU.

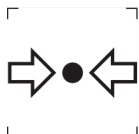

ZNAČKA ISO 7000-1701 (2004-01)  
OZNAČUJE MÉDIUM POD TLAKEM.

TENTO SPOTŘEBIČ JE URČEN PRO POUŽITÍ V DOMÁCNOSTI A PODOBNÝCH PROSTORECH, JAKO JSOU:

- KUCHYŇSKÉ KOUTY V OBCHODECH, KANCELÁŘÍCH A OSTATNÍCH PRACOVÍŠTÍCH;
- SPOTŘEBIČE POUŽÍVANÉ HOSTY V HOTELÍCH, MOTELECH A JINÝCH OBYTNÝCH PROSTŘEDÍCH;
- SPOTŘEBIČE POUŽÍVANÉ V PODNICÍCH ZAJIŠŤUJÍCÍCH NOCLEH SE SNÍDANÍ;
- SPOTŘEBIČE POUŽÍVANÉ VE STRAVOVACÍCH A PODOBNÝCH NEPRODEJNÍCH PROSTŘEDÍCH.

POUZE NĚKTERÉ VYBRANÉ MODELY CHLADNIČEK OBSAHUJÍ VÝROBNÍK LEDU. ZABUDOVANÉ VÝROBNÍKY LEDU MUSÍ BÝT INSTALOVÁNY POUZE VÝROBCEM NEBO JEHO SERVISNÍ ORGANIZACÍ.

- PRO VYBRANÉ MODELY S VÝROBNÍKEM LEDU S PŘIPOJENÍM NA VODU PLATÍ: **VÝSTRAHA:** PŘIPOJUJE SE POUZE NA PŘÍVOD PITNÉ VODY.
- **VÝSTRAHA:** SPOTŘEBIČ MUSÍ BÝT PŘIPEVNĚN PODLE NÁVODU, ABY SE ZABRÁNILO NEBEZPEČÍ ZPŮSOBENÝM JEHO NESTABILITOU.
- **VÝSTRAHA:** CHLADICÍ SYSTÉM OBSAHUJE CHLADIVO POD VYSOKÝM TLAKEM. NEMANIPULUJTE SE SYSTÉMEM. MUSÍ BÝT OPRAVOVÁN POUZE KVALIFIKOVANOU OSOBOU.



**VÝSTRAHA:**  
NEBEZPEČÍ OHNĚ / HOŘLAVÉ MATERIÁLY!

OBSAHUJE CHLADICÍ PLYN IZOBUTAN

# R600A

## CHLADIVO

CHLADICÍ IZOBUTAN (R600A), KTERÝ JE OBSAŽEN V CHLADICÍM OKRUHU SPOTŘEBIČE, JE PŘÍRODNÍ PLYN S VYSOKOU KOMPATIBILITOU SE ŽIVOTNÍM PROSTŘEDÍM, KTERÝ JE PŘECE JEN HOŘLAVÝ. BĚHEM PŘEPRAVY A INSTALACE SPOTŘEBIČE ZABRAŇTE POŠKOZENÍ KOMPONENT CHLADICÍHO OKRUHU. CHLADIVO (R600A) JE HOŘLAVÉ.

• **VAROVÁNÍ** — CHLADNIČKY V IZOLACI OBSAHUJÍ CHLADIVO A CHLADICÍ PLYNY. CHLADIVO A CHLADICÍ PLYNY MUSÍ BÝT LIKVIDOVÁNY ODBORNĚ, PROTOŽE MOHOU ZPŮSOBIT PORANĚNÍ OČÍ NEBO VZNÍCENÍ. PŘED PROVEDENÍM SPRÁVNÉ LIKVIDACE SE UJISTĚTE, ZDA NENÍ POTRUBÍ CHLADICÍHO OKRUHU POŠKOZENO.



SYMBOL  VAROVÁNÍ A ZNAMENÁ TO, ŽE CHLADIVO A CHLADICÍ PLYNY JSOU HOŘLAVÉ.

## **VAROVÁNÍ: RIZIKO POŽÁRU HOŘLAVÝCH MATERIÁLŮ**

POKUD BY DOŠLO K POŠKOZENÍ CHLADICÍHO OKRUHU

- VYHNĚTE SE OTEVŘENÉMU OHNI A ZDROJŮM VZNÍCENÍ.

- DŮKLADNĚ VYVĚTREJTE MÍSTNOST, VE KTERÉ SE SPOTŘEBIČ NACHÁZÍ.

JE NEBEZPEČNÉ MĚNIT NEBO UPRAVOVAT SPOTŘEBIČ JAKÝMKOLIV ZPŮSOBEM.

JAKÉKOLIV POŠKOZENÍ NAPÁJECÍHO KABELU MŮŽE VÉST KE ZKRATU, POŽÁRU A/NEBO ZASAŽENÉM ELEKTRICKÝM PROUDEM.

● **VÝSTRAHA:** CHLADICÍ SYSTÉM OBSAHUJE CHLADIVO POD VYSOKÝM TLAKEM. NEMANIPULUJTE SE SYSTÉMEM. MUSÍ BÝT OPRAVOVÁN POUZE KVALIFIKOVANOU OSOBOU.

● **VÝSTRAHA:** PŘI UMÍSŤOVÁNÍ SPOTŘEBIČE SE MUSÍ ZAJISTIT, ABY NAPÁJECÍ PŘÍVOD NEBYL ZACHYCEN NEBO POŠKOZEN.

● **VÝSTRAHA:** NEUMÍSŤOVAT VÍCENÁSOBNÉ PŘENOSNÉ ZÁSUVKY NEBO PŘENOSNÉ PRODLUŽOVACÍ PŘÍVODY NA ZADNÍ STRANU SPOTŘEBIČE.



### **ELEKTRICKÁ BEZPEČNOST**

1. NAPÁJECÍ KABEL NESMÍ BÝT PRODLUŽOVÁN.
2. UJISTĚTE SE, ZDA NENÍ ZÁSTRČKA NAPÁJECÍHO KABELU POŠKOZENÁ.  
ROZDRCENÁ NEBO POŠKOZENÁ ZÁSTRČKA SE MŮŽE PŘEHŘÍVAT A ZPŮSOBIT POŽÁR.
3. UJISTĚTE SE, ZDA MÁTE VOLNÝ PŘÍSTUP K ZÁSTRČCE SPOTŘEBIČE.
4. NETAHEJTE ZA NAPÁJECÍ KABEL.



5. POKUD JE ELEKTRICKÁ ZÁSUVKA UVOLNĚNÁ, NEPŘIPOJUJTE K NÍ ZÁSTRČKU. HROZÍ RIZIKO ÚRAZU ELEKTRICKÝM PROUDEM NEBO VZNIKU POŽÁRU.
6. NESMÍTE POUŽÍVAT TENTO SPOTŘEBIČ BEZ KRYTU VNITŘNÍHO OSVĚTLENÍ.
7. CHLADNIČKA JE URČENA POUZE NA NAPÁJENÍ Z JEDNÉ FÁZE STŘÍDAVÉHO PROUDU S HODNOTAMI 220~240 V/50 HZ. POKUD JE KOLÍSÁNÍ NAPĚTÍ V MÍSTĚ BYDLIŠTĚ UŽIVATELE TAK VELKÉ, ŽE PŘESAHUJE VÝŠE UVEDENÉ LIMITY, Z BEZPEČNOSTNÍCH DŮVODŮ POUŽIJTE PRO CHLADNIČKU AUTOMATICKÝ NAPĚŤOVÝ REGULÁTOR S VÍCE NEŽ 350 W.

CHLADNIČKA MUSÍ BÝT VYBAVENA SPECIÁLNÍ NAPÁJECÍ ZÁSTRČKOU NAMÍSTO BĚŽNĚ POUŽÍVANÉ S JINÝMI ELEKTRICKÝMI SPOTŘEBIČI. ZÁSTRČKA MUSÍ ZODPOVÍDAT ZÁSUVCE S UZEMŇOVACÍM KONTAKTEM.

## **BĚŽNÉ POUŽITÍ**

- VE SPOTŘEBIČI NESKLADUJTE HOŘLAVÉ PLYNY ANI TEKUTINY. HROZÍ RIZIKO EXPLOZE.
- VE SPOTŘEBIČI NEPOUŽÍVEJTE JINÉ ELEKTRICKÉ SPOTŘEBIČE (NAPŘ. ELEKTRICKÝ VÝROBNÍK ZMRZLINY, MIXÉRY ATD.).
- PŘI ODPOJOVÁNÍ SPOTŘEBIČE Z ELEKTRICKÉ ZÁSUVKY, VŽDY TAHEJTE ZA ZÁSTRČKU. NETAHEJTE ZA KABEL.
- DO BLÍZKOSTI PLASTOVÝCH DÍLŮ TOHOTO SPOTŘEBIČE NEDÁVEJTE HORKÉ PŘEDMĚTY.
- NEDÁVEJTE ŽÁDNÉ PŘEDMĚTY DO BLÍZKOSTI VZDUCHOVÝCH OTVORŮ V ZADNÍ STĚNĚ.
- BALENÉ MRAZENÉ POTRAVINY SKLADUJTE V SOULADU S POKYNY VÝROBCE MRAZENÝCH POTRAVIN.

- MĚLI BYSTE STRIKTNĚ DODRŽOVAT DOPORUČENÍ TÝKAJÍCÍ SE SKLADOVÁNÍ VE SPOTŘEBIČI OD VÝROBCE. VIZ PŘÍSLUŠNÉ POKYNY O SKLADOVÁNÍ.
- DO MRAZICÍHO PROSTORU NEDÁVEJTE SYCENÉ NEBO ŠUMIVÉ NÁPOJE, PROTOŽE VYTVÁŘEJÍ TLAK NA NÁDOBU, KTERÁ MŮŽE EXPLODOVAT, COŽ MŮŽE VÉST K POŠKOZENÍ SPOTŘEBIČE.
- NEKONZUMUJTE MRAZENÉ POKRMY IHNED PO VYJMUTÍ Z MRAZNIČKY, MŮŽETE SE PORANIT.
- NEUMÍSTUJTE SPOTŘEBIČ NA PŘÍMÉ SLUNEČNÉ SVĚTLO.
- MĚJTE HORKÉ SVÍČKY, LAMPY A JINÉ PŘEDMĚTY S OTEVŘENÝM OHNĚM V DOSTATEČNÉ VZDÁLENOSTI OD SPOTŘEBIČE, ABYSTE ZABRÁNILI RIZIKU POŽÁRU.
- SPOTŘEBIČ JE URČEN NA USKLADNĚNÍ POKRMŮ A/ NEBO NÁPOJŮ V BĚŽNÉ DOMÁCNOSTI PODLE POPISU V NÁVODU. SPOTŘEBIČ JE TĚŽKÝ. ZVYŠTE POZORNOST PŘI JEHO PŘEMÍSTOVÁNÍ.
- NEVYJÍMEJTE ANI SE NEDOTÝKEJTE POLOŽEK V PROSTORU MRAZENÍ, POKUD MÁTE VLHKÉ/MOKRÉ RUCI, PROTOŽE TO MŮŽE VÉST K PORANĚNÍM POKOŽKY NEBO POPÁLENINÁM Z MRAZU.
- NIKDY NEPOUŽÍVEJTE DNO, ZÁSUVKY, DVÍŘKA APOD. NA STOUPÁNÍ NEBO JAKO PODPĚRU.
- MRAZENÉ POTRAVINY, NESMÍ BÝT PO ROZMRAZENÍ OPĚTOVNĚ ZMRAZENY.
- NEKONZUMUJTE LEDOVÉ NANUKY NEBO KOSTKY LEDU IHNED PO VYJMUTÍ Z MRAZNIČKY, PROTOŽE BYSTE SI TAK MOHLI PORANIT ÚSTA A RTY.
- ABYSTE ZABRÁNILI PÁDU PŘEDMĚTŮ A ZRANĚNÍ NEBO POŠKOZENÍ SPOTŘEBIČE, NEPŘETĚŽUJTE PŘIHRÁDKY DVÍŘEK ANI DO ZÁSUVK NE DÁVEJTE NADMĚRNÉ MNOŽSTVÍ POTRAVIN.

## **INSTALACE**

### **DŮLEŽITÉ!**

- PŘI PŘIPOJENÍ K ELEKTRICKÉ SÍTI BUĎTE OPATRNÍ, DODRŽUJTE POKYNY V TOMTO NÁVODU. SPOTŘEBIČ VYBALTE A ZKONTROLUJTE HO Z HLEDISKA VIDITELNÝCH POŠKOZENÍ.
- POKUD JE SPOTŘEBIČ POŠKOZENÝ, NEPŘIPOJUJTE HO. OZNAMTE PŘÍPADNÉ POŠKOZENÍ V MÍSTĚ ZAKOUPENÍ. V TOMTO PŘÍPADĚ SI NECHTE OBALOVÝ MATERIÁL.
- DOPORUČUJE SE POČKAT NĚKOLIK HODIN, PŘED PŘIPOJENÍM SPOTŘEBIČE, ABY SE OLEJ V KOMPRESORU USTÁLIL.
- OKOLO SPOTŘEBIČE ZAJISTĚTE DOSTATEČNÉ VĚTRÁNÍ, V OPAČNÉM PŘÍPADĚ MŮŽE DOCHÁZET K PŘEHŘÍVÁNÍ. PRO DOSAŽENÍ DOSTATEČNÉHO VĚTRÁNÍ DODRŽUJTE POKYNY K INSTALACI.
- POKUD JE TO MOŽNÉ, ZADNÍ STĚNA SPOTŘEBIČE BY NEMĚLA BÝT PŘÍLIŠ BLÍZKO STĚNY A NEMĚL BY SE DOTÝKAT HORKÝCH ČÁSTÍ (KOMPRESOR, KONDENZÁTOR), ABY SE ZABRÁNILO RIZIKU POŽÁRU, DODRŽUJTE PŘÍSLUŠNÉ POKYNY K INSTALACI.
- SPOTŘEBIČ NESMÍ BÝT UMÍSTĚN V BLÍZKOSTI RADIÁTORŮ NEBO SPORÁKŮ.
- PO INSTALACI SPOTŘEBIČE SE UJISTĚTE, ZDA JE SÍŤOVÁ ZÁSTRČKA SNADNO PŘÍSTUPNÁ.
- ODLOŽTE VŠECHNY OBALY MIMO DOSAH DĚTÍ, PROTOŽE HROZÍ RIZIKO UDUŠENÍ.

## ČÁST 2: POPIS SPOTŘEBIČE

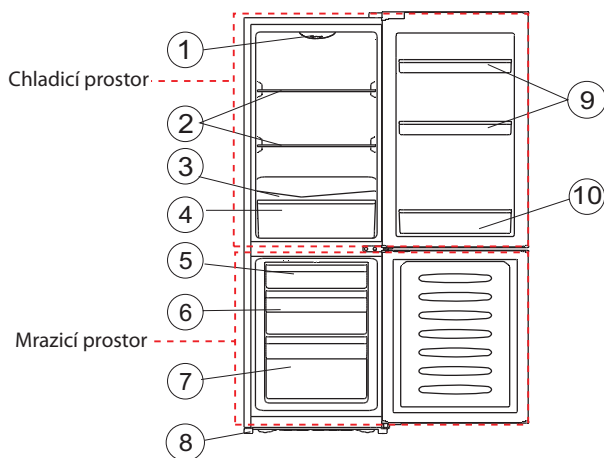

### Pohled na spotřebič

1. Ovládací část
2. Poličky chladicího prostoru
3. Kryt zásuvky na zeleninu a ovoce
4. Zásuvka na zeleninu a ovoce
5. Horní zásuvka mrazicího prostoru
6. Střední zásuvka mrazicího prostoru
7. Spodní zásuvka mrazicího prostoru
8. Nastavitelné nožičky
9. Horní regály dvířek
10. Spodní regál dvířek

**Poznámka:** Z důvodu neustálé úpravy našich produktů se může váš spotřebič mírně lišit od tohoto návodu k obsluze, ale jeho funkce a způsoby používání zůstávají stejné.

**Poznámka:** Chcete-li získat více místa v mrazicím prostoru, můžete vyjmout zásuvky (kromě spodní zásuvky v mrazničce!). Chcete-li získat co nejlepší energii tohoto produktu, umístěte všechny poličky a zásuvky na jejich původní místo, jak je znázorněno na obrázku výše.

## ČÁST 3: INSTALACE NOVÉHO SPOTŘEBIČE

Před prvním použitím spotřebiče byste měli být informováni o následujících tipech.

### Větrání spotřebiče



Aby se zlepšila účinnost chladicího systému a ušetřila energie, je třeba kolem spotřebiče udržovat dobré větrání, aby se odvádělo teplo. Z tohoto důvodu by měl být kolem spotřebiče dostatečný volný prostor, od jejího vrchu alespoň 100 mm, nejméně 100 mm od boční strany ke stěně a volný prostor vpředu, aby bylo možné dvířka otevřít na 135°. Jak je znázorněno na následujících obrázcích.

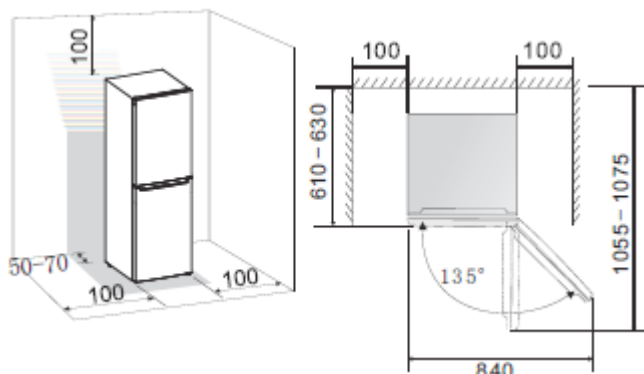

#### Poznámka:

- Tento spotřebič funguje dobře v rámci klimatické třídy N, ST nebo N, ST, T uvedené v tabulce níže. Nemusí správně fungovat, bude-li delší dobu ponechán při teplotě nad nebo pod uvedeným rozsahem.

Klimatická třída	Teplota okolí
SN	+10 °C - +32 °C
N	+16 °C - +32 °C
ST	+16 °C - +38 °C
T	+16 °C - +43 °C

- Spotřebič postavte na suché místo, abyste zabránili vysoké vlhkosti.
- Chraňte spotřebič před přímým slunečním zářením, deštěm nebo mrazem. Umístěte spotřebič dále od zdrojů tepla, jako jsou kamna, oheň nebo ohřívače.

## Vyrovnání spotřebiče

- Pro dostatečné vyrovnání a cirkulaci vzduchu ve spodní zadní části spotřebiče může být zapotřebí upravit spodní nožičky. Můžete je nastavit manuálně, rukou nebo pomocí vhodného klíče.
- Aby se dvířka mohla samostatně zavírat, nakloňte horní část směrem dozadu asi o 10 mm.

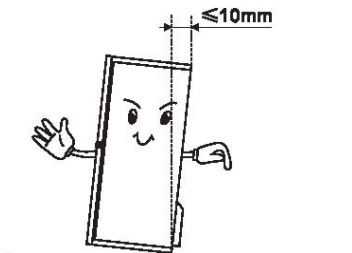

### Spuštění a regulace teploty

- Zasuňte zástrčku napájecího kabelu do elektrické zásuvky s ochranným uzemňovacím kontaktem. Po otevření dvířek chladicího prostoru se zapne vnitřní osvětlení.
- Otočný ovladač volby teploty se nachází v horní části chladicího prostoru.

#### **Nastavení 0 znamená:**

Vypnutí.

Otočením knoflíku ve směru hodinových ručiček zapnete spotřebič.

#### **Nastavení 1 znamená:**

Nejvyšší teplota, nejteplejší nastavení.

#### **Nastavení 7 (koncové) znamená:**

Nejnižší teplota, nejchladnější nastavení.

**Důležité!** Vysoké okolní teploty (například v horkých letních dnech) a nízké nastavení (poloha 6 až 7) mohou způsobit, že kompresor je v provozu nepřetržitě nebo dokonce bez zastavení!

**Příčina:** Když je okolní teplota vysoká, kompresor musí být v provozu nepřetržitě, aby se udržela nízká teplota ve spotřebiči.

**Výměna LED světla:** Pokud je poškozeno, požádejte o pomoc zákaznickou linku.

Chcete-li vyměnit LED světlo, postupujte podle následujících kroků:

1. Odpojte svůj spotřebič od elektrické sítě.
2. Demontujte kryt světla zatlačením směrem nahoru a ven. Potom demontujte skříňku ovladače.
3. Jednou rukou uchopte kryt LED světla a druhou rukou jej zatáhněte, přičemž tlačte západku konektoru.
4. Vyměňte LED světlo a zacvakněte jej správně na své místo.

## Demontáž a instalace regálu dvířek

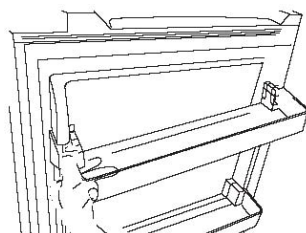
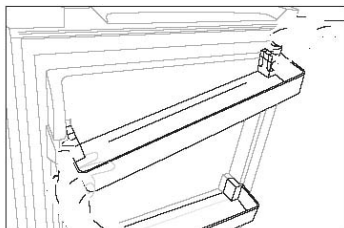

## Změna směru otevírání dvířek

Strana, na které se dvířka otevírají, lze změnit z pravé strany (dle dodávky) na levou, pokud to místo instalace vyžaduje. Upozornění! Při změně směru otevírání dvířek nesmí být spotřebič připojen k elektrické síti. Ujistěte se, zda je zástrčka vytažena z elektrické zásuvky.

**Poznámka:** Než začnete umísťovat spotřebič na záda, abyste získali přístup k jeho základně, měli byste jej položit na měkký pěnový obal nebo podobný materiál, abyste nepoškodili zadní desku spotřebiče.

Pro změnu směru otevírání dvířek se obecně doporučují následující kroky.

1. Postavte spotřebič vzpřímeně. Otevřete horní dvířka, abyste vyjmuli všechny regály ve dvířkách (abyste předešli poškození regálů) a poté dvířka zavřete.
2. Demontujte kryt horního závěsu (vpravo) ①, potom demontujte šrouby ② a vyjměte část ③. Odpojenou část ① vložte zpět do plastového sáčku, šrouby ② a část ③ umístěte stranou k použití.

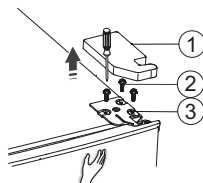



**Poznámka:** Během kroku 2 držte horní dvířka rukou, abyste zabránili pádu dvířek.

3. Sundejte horní dvířka a položte je na hladký povrch panelem nahoru. Uvolněte šrouby ① a demontujte část ② potom nainstalujte část ② na levou stranu pomocí šroubů ①.

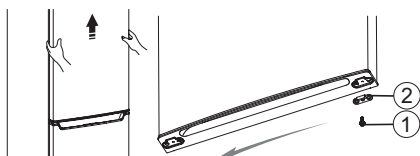

4. Uvolněte šrouby ① používané k upevnění středního závěsu ② a demontujte střední závěs ②. Potom sejměte spodní dvířka.

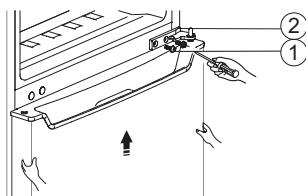

5. Spodní dvířka položte na hladký povrch panelem nahoru. Uvolněte šrouby ① a demontujte část ② potom nainstalujte část ② na levou stranu pomocí šroubů ①.



6. Vyměňte kryty otvorů pro šrouby na střední krycí desce zleva doprava (jak je znázorněno na obrázku níže).

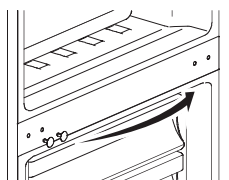

7. Položte spotřebič naplocho, demontujte část ③ a potom uvolněte šrouby ④. Demontujte část ⑤, ② a část ①.

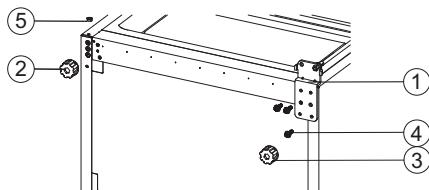

8. Odšroubujte spodní závěs, dejte jej na místo blízko otvoru a poté zašroubujte.

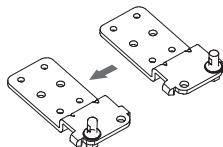

9. Stačí znovu namontovat po krok 7, vyměnit část ① na levou a část ②, ⑤ na pravou stranu a pak připevnit část ① pomocí šroubů ④. Nakonec nainstalujte část ③.

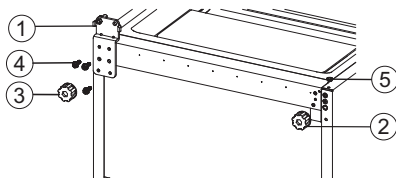

10. Posuňte spodní dvířka a upravte jejich polohu tak, aby byly zarovnány místo spodního otvoru a osy horního závěsu. Otočte střední závěs o 180, nastavte střední závěs do vhodné polohy a poté jej nainstalujte.

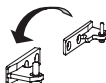
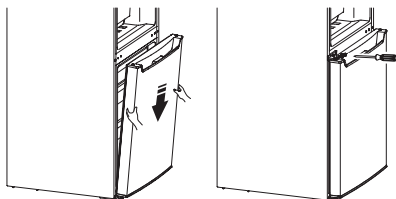

11. Odšroubujte osu horního závěsu, otočte horní závěs a připevňte na ni osu. Potom jej položte stranou k použití.

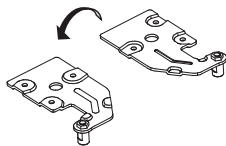

12. Odstraňte kryt otvoru na šroubu ① a potom jej nainstalujte na pravou stranu ②, jak je znázorněno na obrázku níže.

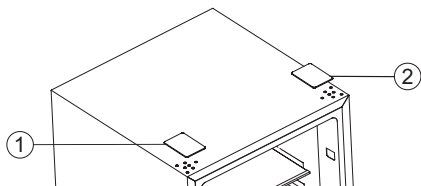

13. Posuňte horní dvířka do vhodné polohy, upravte část ① a horní dvířka a poté připevněte část ① šrouby ② (při montáži držte horní dvířka rukou) a poté nainstalujte další část ③ (z plastového sáčku).

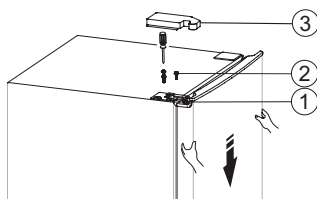

**Poznámka:** Při instalaci části ③ ji nejprve zcela zatlačte zleva doprava a poté ji pevně zatlačte dolů.

14. Otevřete horní dvířka, namontujte držáky dvířek a poté je zavřete.

## ČÁST 5: POUŽÍVÁNÍ SPOTŘEBIČE

Váš spotřebič má příslušenství, jak je obecně uvedeno v „Popisu spotřebiče“ a s tímto návodem k obsluze můžete mít správný způsob pro jejich používání.

### Regál dvířek

- Je vhodný pro skladování vajec, konzervovaných nápojů, nápojů v láhvích a balených potravin atd. Na regál neumísťujte velmi těžké předměty.

### Polička v chladicím prostoru

- V chladicím prostoru jsou poličky, které lze vyjmout a vyčistit.

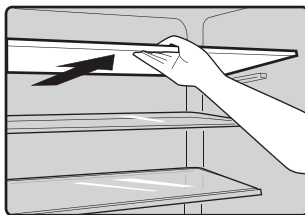

## ČÁST 6: UŽITEČNÉ RADY A TIPY

### Tipy pro úsporu energie

Doporučujeme vám postupovat podle níže uvedených tipů, abyste ušetřili energii.

- Snažte se vyhýbat tomu, aby byla dvířka dlouho otevřená, abyste ušetřili energii.
- Zajistěte, aby byl spotřebič mimo zdroje tepla (přímé sluneční světlo, elektrická trouba nebo sporák atd.).
- Nenastavujte nižší teplotu, než je třeba.
- Ve spotřebiči neskladujte teplé jídlo ani vypařující se tekutinu.
- Spotřebič umístěte do dobře větrané místnosti bez vlhkosti. Viz kapitola Instalace vašeho nového spotřebiče.
- Pokud schéma ukazuje správnou kombinaci zásuvek, zásuvek na zeleninu a ovoce a poliček, neupravujte kombinaci, protože je to energeticky nejefektivnější konfigurace.

### Rady pro chlazení čerstvých potravin

- Nevkládejte horké potraviny přímo do chladicího nebo mrazicího prostoru, vnitřní teplota se zvýší, což má za následek, že kompresor bude muset pracovat více a spotřebuje více energie.
- Pokrm přikryjte nebo zabalte, zvláště pokud má výraznou chuť.
- Potraviny umístěte správně, aby kolem nich mohl volně cirkulovat vzduch.

### Rady pro chlazení

- Maso (všechny druhy) zabalte do polyetylenové potravinářské fólie:  
Zabalte a položte na skleněnou polici nad zásuvkou na zeleninu. Vždy dodržujte dobu skladování potravin a data spotřeby doporučená výrobcem.
- Vařená jídla, studená jídla atd.:  
Měla by být zakryta a mohou být umístěna na jakékoli poličce.
- Ovoce a zelenina:  
Měly by být uloženy v zásuvce na zeleninu a ovoce.
- Máslo a sýr:  
Je třeba je zabalit do hliníkové fólie nebo polyetylenového (plastového) sáčku, přičemž odstraňte co nejvíce vzduchu.
- Láhve s mlékem:  
Měly by mít víčko a měly by být uloženy ve dvířkách.

## Rady pro mrazení

- Při prvním spuštění nebo po určité době mimo provoz nechte spotřebič v provozu alespoň 2 hodiny na vyšších nastaveních, než do mrazicího prostoru vložíte potraviny.
- Potraviny připravujte v malých porcích, aby bylo možné je rychle a úplně zmrazit a aby bylo možné následně rozmrazit jen požadované množství.
- Zabalte potraviny do hliníkové fólie nebo polyethylenových fólií, které jsou vzduchotěsné.
- Nedovolte, aby se čerstvé, nezmrazené potraviny dotýkaly potravin, které jsou již zmrazené, aby se předešlo zvýšení jejich teploty.
- Pokud se mražené výrobky zkonsumují ihned po vyjmutí z mrazicího prostoru, pravděpodobně způsobí na pokožce popálení mrazem.
- Doporučuje se označit každé zmrazené balení štítkem a datem, abyste měli přehled o době skladování.

## Rady pro skladování mrazených potravin

- Ujistěte se, zda prodejce potravin správně skladoval mrazené potraviny.
- Po rozmrazení se potraviny rychle kazí a neměly by se znovu zmrazovat. Nepřekračujte datum skladování uvedené výrobcem potravin.

## Vypnutí vašeho spotřebiče

Pokud je třeba spotřebič vypnout na delší dobu, proveďte následující kroky, abyste zabránili tvorbě plísní na spotřebiči.

1. Vyjměte všechny potraviny.
2. Vytáhněte zástrčku z elektrické zásuvky.
3. Důkladně vyčistěte a vysušte vnitřní prostor spotřebiče.
4. Ujistěte se, zda jsou všechna dvířka mírně otevřená, aby mohl vzduch cirkulovat.

## ČÁST 7: ČIŠTĚNÍ A PÉČE

Z hygienických důvodů je třeba spotřebič (včetně vnějšího a vnitřního příslušenství) čistit pravidelně alespoň každé dva měsíce.

**Upozornění!** Během čištění nesmí být spotřebič připojen k elektrické síti. Hrozí nebezpečí úrazu elektrickým proudem! Před čištěním spotřebič vypněte a vytáhněte zástrčku z elektrické zásuvky.

### Čištění vnějšího povrchu

Abyste zachovali dobrý vzhled vašeho spotřebiče, měli byste jej pravidelně čistit.

- Nastříkejte vodu na čisticí utěrku namísto stříkání přímo na povrch spotřebiče. To pomáhá zajistit rovnoměrné rozložení vlhkosti na povrch.
- Očistěte dvířka, rokojeti a povrch spotřebiče jemným čisticím prostředkem a poté je otřete dosucha měkkou utěrkou.

#### Upozornění!

- Nepoužívejte ostré předměty, protože by mohly poškrábat povrch.
- Nepoužívejte ředidlo, saponát na auto, clorox, éterický olej, abrazivní čisticí prostředky ani organické čisticí prostředky.

### Čištění vnitřního prostoru

Vnitřní prostor spotřebiče byste měli pravidelně čistit. Bude se snažit čistit, když jsou zásoby potravin nízké. Otřete vnitřní prostor chladicího a mrazicího prostoru slabým roztokem sody bikarbony a poté opláchněte teplou vodou pomocí vyždímané houby nebo hadříku. Před vrácením poliček a zásuvky na zeleninu a ovoce je zcela otřete do sucha.

Důkladně vysušte všechny povrchy a odnímatelné části.

Vrstva námrazy se může vyskytnout na vnitřních stěnách mrazicího prostoru, jsou-li dvířka mrazničky často otevřena nebo jsou otevřena velmi dlouho. Pokud je námraza velmi hrubá, vyberte si čas, kdy jsou zásoby potravin nízké, a postupujte následujícím způsobem:

1. Vyjměte stávající potraviny a příslušenství, odpojte spotřebič od elektrické sítě a nechte dvířka otevřená. Důkladně větrejte místnost, abyste urychlili proces rozmrazování.
2. Po dokončení odmrazování vyčistěte mrazicí prostor podle výše uvedeného popisu.

**Upozornění!** K odstranění námrazy z mrazicího prostoru nepoužívejte ostré předměty. Teprve po úplném vyschnutí vnitřního prostoru byste měli spotřebič znovu zapnout a připojit do elektrické zásuvky.

# Čištění těsnění dvířek

Dbejte na to, aby byla těsnění dvířek čistá. Lepkavé potraviny a nápoje mohou způsobit přilepení těsnění na povrch spotřebiče a roztržení při otevření dvířek. Umyjte těsnění jemným čisticím prostředkem a teplou vodou. Po vyčištění jej důkladně opláchněte a osušte.

**Upozornění!** Spotřebič zapněte až po úplném vyschnutí těsnění dvířek.

## Odmrazování

### Proč odmrázovat

- Voda, která se nachází v potravinách nebo se dostane do vzduchu uvnitř spotřebiče při otevření dvířek, může uvnitř vytvořit námrazu. Když je námraza hrubá, oslabí chlazení. Pokud je tlustá více než 10 mm, měli byste ji rozmrazit.

### Odmrazování v prostoru pro čerstvé potraviny

- Řídí se automaticky zapnutím nebo vypnutím regulátoru teploty, takže není třeba provádět odmrázování. Voda z rozmrazování se automaticky vypustí do odkapávací misky přes odtokové potrubí v zadní části spotřebiče.

### Odmrazování v prostoru pro mražené potraviny

- Odmrazování v mrazicí komoře se ovládá manuálně. Před rozmrazováním vyjměte jídlo.
- Vyjměte zásobník na led nebo jej dočasně vložte do prostoru pro čerstvé potraviny.
- Nastavte otočný ovladač regulátoru teploty do polohy „0“ (ve které kompresor přestane pracovat) a nechte dvířka spotřebiče otevřená, dokud se led a námraza důkladně nerozpustí a nehromadí se na dně mrazicího prostoru. Vodu otřete měkkou utěrkou.
- V případě urychlení procesu odmrázování můžete do mrazicího prostoru vložit misku s teplou vodou (přibližně 50 °C) a seškrábat led a námrazu pomocí odmrázovací špachtle. Potom nezapomeňte nastavit otočný ovladač regulátoru teploty do původní polohy.
- Během odmrázování se nedoporučuje ohřívat mrazicí prostor přímo horkou vodou nebo vysoušečem vlasů, aby nedošlo k deformaci vnitřního povrchu. Nedoporučuje se ani seškrabovat led a námrazu nebo oddělovat potraviny od nádob, které přimrzly spolu s potravinami, ostrými nástroji nebo dřevěnými tyčemi, aby se nepoškodil vnitřní povrch spotřebiče nebo povrch výparníku.

**Varování!** Po vypnutí spotřebiče před odmrázováním otočte otočný ovladač teploty do polohy „0“.

**Důležité!** Spotřebič by se měl odmrázovat minimálně jednou za měsíc. V průběhu procesu používání, pokud se dvířka často otvírala nebo pokud se spotřebič používal při extrémní vlhkosti, doporučujeme uživateli odmrázovat každé dva týdny.

### V případě nepoužívání spotřebiče na delší dobu

- Vyjměte všechna chlazená balení.
- Vypněte spotřebič otočením otočného ovladače teploty do polohy „0“.
- Vytáhněte síťovou zástrčku nebo vypněte či odpojte přívod elektrické energie.
- Důkladně vyčistěte (viz část: Čištění a péče)
- Nechte dvířka otevřená, abyste zabránili hromadění pachů.

**Poznámka:** Pokud spotřebič obsahuje mrazicí prostor.



## ČÁST 8: ODSTRANĚNÍ MOŽNÝCH PROBLÉMŮ

Pokud zaznamenáte problém se svým spotřebičem nebo se obáváte, že spotřebič nefunguje správně, můžete před zavoláním do servisu provést několik jednoduchých kontrol, prohlédněte si níže uvedené kroky.

**Varování!** Nepokoušejte se spotřebič opravit svépomocí. Pokud problém přetrvává i po provedení kontrol uvedených níže, kontaktujte kvalifikovaného elektrikáře, autorizovaného servisního technika nebo prodejnu, kde jste výrobek zakoupili.

Problém	Možná příčina a řešení
Spotřebič nefunguje správně.	Zkontrolujte, zda je napájecí kabel správně připojen do elektrické zásuvky.
	Zkontrolujte pojistku nebo obvod napájecího zdroje, v případě potřeby ji vyměňte.
	Okolní teplota je velmi nízká. Zkuste tento problém vyřešit nastavením teploty vnitřního prostoru na nižší úroveň.
Zápach z vnitřního prostoru spotřebiče.	Možná bude třeba vyčistit vnitřní prostor spotřebiče.
	Některé potraviny, nádoby nebo obaly způsobují zápach.
Hluk ze spotřebiče.	Následující zvuky jsou zcela normální: <ul style="list-style-type: none"><li>• Zvuky provozu kompresoru.</li><li>• Cvakání před spuštěním kompresoru.</li></ul>
	Další neobvyklé zvuky jsou způsobeny níže uvedenými důvody a možná budete muset zkontrolovat a podniknout opatření: Spotřebič není rovně. Zadní strana spotřebiče se dotýká stěny. Láhve nebo nádoby spadly nebo se převalují uvnitř spotřebiče.
Motor je v provozu nepřetržitě.	Je normální, že často uslyšíte zvuk motoru, motor bude muset být v provozu déle za následujících okolností: <ul style="list-style-type: none"><li>• Nastavení teploty je nižší, než je potřebné.</li><li>• Do spotřebiče bylo nedávno uloženo velké množství teplých potravin.</li><li>• Teplota mimo spotřebič je velmi vysoká.</li><li>• Dvířka jsou otevřená velmi dlouho nebo velmi často.</li><li>• Po instalaci spotřebiče nebo po delším vypnutí spotřebiče.</li></ul>
Ve vnitřním prostoru se tvoří vrstva námrazy.	Ujistěte se, zda jsou potraviny vloženy do spotřebiče tak, aby se umožnilo dostatečné větrání. Ujistěte se, zda jsou dvířka zcela zavřená. Chcete-li odstranit námrazu, viz kapitola Čištění a péče.
Teplota ve vnitřním prostoru je velmi vysoká.	Možná jste nechali dvířka otevřená velmi dlouho nebo velmi často; nebo jsou dvířka otevřena nějakou překážkou; nebo je spotřebič umístěn s nedostatečným volným prostorem po stranách, vzadu a nahoře.

Teplota ve vnitřním prostoru je velmi nízká.	Zvyšte teplotu podle části v kapitole „Ovládací prvky“.
Dvířka nelze snadno zavřít.	Zkontrolujte, zda je horní část spotřebiče nakloněna dozadu o 10 – 15 mm, aby se dvířka mohla samostatně zavřít, nebo zda něco uvnitř nebrání zavření dvířek.
Voda kape na podlahu.	Zásobník na vodu (umístěný v zadní spodní části skříňky spotřebiče) nemusí být správně vyrovnán nebo vypouštěcí výtok (umístěný pod horní částí zásobníku kompresoru) nemusí být správně umístěn tak, aby nasměroval vodu do tohoto zásobníku, nebo je výpust vody zablokována. Možná budete muset odtáhnout spotřebič od zdi, abyste zkontrolovali zásobník a výtok.
Světlo nefunguje.	<ul style="list-style-type: none"> <li>• Světlo může být poškozeno. Viz část Výměna světla v kapitole týkající se provozu spotřebiče.</li> </ul>

## ČÁST 9: POKYNY KE SKLADOVÁNÍ

Respektujte prosím následující pokyny, aby nedošlo ke kontaminaci potravin

- Dlouhé otevírání dvířek může způsobit výrazné zvýšení teploty v oddílech spotřebiče.
- Pravidelně čistěte povrchy, které mohou přijít do styku s potravinami a přístupnými drenážními systémy.
- Syrové maso a ryby umístěte do vhodných nádob v chladničce, aby se nedostaly do kontaktu s jinými potravinami ani na ně nekapaly.
- \*\*Dvuhvězdičkové prostory pro mražené potraviny jsou vhodné pro skladování předem zmrazených potravin, skladování nebo výrobu zmrzliny a výrobu kostek ledu.
- \*Jedno-, \*\*dvou- a \*\*\* tříhvězdičkové prostory nejsou vhodné pro zmrazování čerstvých potravin.
- Pokud spotřebič necháte delší dobu prázdný, je třeba jej vypnout, odmrazit, vyčistit, vysušit a nechat otevřená dvířka, aby se uvnitř spotřebiče netvořily plísňe.

Č.	TYP prostoru	Cílová teplota skladování [°C]	Vhodné potraviny
1	Chladnička	+2 ~ +8	Vejce, vařené pokrmy, balené potraviny, ovoce a zelenina, mléčné výrobky, koláče, nápoje a jiné potraviny, které nejsou vhodné k mražení.
2	(***)*- Mraznička	≤ -18	Mořské plody (ryby, krevety, měkkýši), čerstvé výrobky ze sladkovodních ryb a masné výrobky (doporučená doba jsou 3 měsíce, čím je doba skladování delší, tím je horší chuť a nutriční hodnoty), vhodné pro čerstvé zmražené potraviny.
3	***- Mraznička	≤ -18	Mořské plody (ryby, krevety, měkkýši), čerstvé výrobky ze sladkovodních ryb a masné výrobky (doporučená doba jsou 3 měsíce, čím je doba skladování delší, tím je horší chuť a nutriční hodnoty), vhodné pro čerstvé zmražené potraviny.
4	** - Mraznička	≤ -12	Mořské plody (ryby, krevety, měkkýši), čerstvé výrobky ze sladkovodních ryb a masné výrobky (doporučená doba jsou 2 měsíce, čím je doba skladování delší, tím je horší chuť a nutriční hodnoty), není vhodné pro čerstvé zmražené potraviny.
5	*- Mraznička	≤ -6	Mořské plody (ryby, krevety, měkkýši), čerstvé výrobky ze sladkovodních ryb a masné výrobky (doporučená doba je 1 měsíc, čím je doba skladování delší, tím je horší chuť a nutriční hodnoty), není vhodné pro čerstvé zmražené potraviny.
6	0 - hvězdiček	-6 ~ 0	Čerstvé vepřové maso, hovězí maso, ryby, kuřecí maso, některé balené zpracované potraviny atd. (Doporučuje se konzumovat v ten samý den, pokud možno neskladovat déle než 3 dny). Částečně zabalené zpracované potraviny (nemrzoucí potraviny)

7	Chlazení	-2 ~ +3	Čerstvé/mražené vepřové maso, hovězí maso, kuřecí maso, čerstvé výrobky ze sladkovodních ryb, atd. (7 dní při teplotě pod 0 °C a při teplotě nad 0 °C se doporučuje konzumovat v ten samý den, pokud možno neskladovat déle než 2 dny). Mořské plody (při teplotě pod 0 °C skladovat 15 dní, nedoporučuje se skladovat při teplotě nad 0 °C).
8	Čerstvé potraviny	0 ~ +4	Čerstvé vepřové maso, hovězí maso, ryby, kuřecí maso, vařené potraviny, atd. (Doporučuje se konzumovat v ten samý den, pokud možno neskladovat déle než 3 dny).
9	Víno	+5 ~ +20	Červené víno, bílé víno, šumivé víno atd.

**Poznámka:** Uchovávejte různé potraviny podle prostorů nebo cílové teploty skladování zakoupených výrobků.

- Pokud necháte chladicí spotřebič delší dobu prázdný, vypněte ho, odmrazte, vyčistěte, vysušte a nechte dvířka otevřená, abyste tak zabránili tvorbě plísni ve spotřebiči.

#### **Čištění dávkovače vody (speciálně pro produkty s dávkovačem vody):**

- Vypusťte zásobníky na čistou vodu, pokud se nepoužívaly 48 hodin; propláchněte vodovodní systém připojený na vodovod, pokud se voda nečerpala 5 dní.

# ČÁST 10: INFORMAČNÍ LIST

## Informační list

PHILCO 

DELEGOVANÉ NAŘÍZENÍ KOMISE (EU) 2019/2016

**Název nebo ochranná známka výrobce:** PHILCO

**Adresa výrobce:** U Sanitasu 1621 Říčany 251 01, Czech Republic

**Identifikační značka modelu:** PC 175 C

**Typ chladicího zařízení:** Chladnička

Nízkohlučný spotřebič:	Ne	Typ spotřebiče:	volně stojící
Zařízení pro skladování vína:	Ne	Ostatní chladicí spotřebiče	Ano

### Základní specifikace:

Parametr	Hodnota	Parametr	Hodnota
Rozměry v mm	Výška	Celkový objem (dm <sup>3</sup> nebo l)	175
	Šířka		
	Hloubka		
Index energetické účinnosti (EEI)	64	Třída energetické účinnosti *	C
Akustický zvuk emise hluku (dB(A) re 1 pW)	39	Třída akustických emisí hluku	C
Roční spotřeba energie (kWh/rok)	125	Klimatická třída:	mírné pásmo, subtropické pásmo, tropické pásmo
Minimální okolní teplota (° C), pro které je chladicí zařízení vhodné	16	Maximální okolní teplota (° C), pro které je chlazení zařízení je vhodné	43
Nastavení spotřebiče na zimu	Ne		

### Specifikace prostoru

Typ prostoru	Parametry a hodnoty chladicího prostoru			
	Objem spotřebiče (dm <sup>3</sup> nebo l)	Doporučené nastavení teploty pro optimalizované skladování potravin (° C)	Mrazicí kapacita (kg/24h)	Typ odmrazování:  (auto-odmrazování = A  manuální odmrazování = M)
Komora / spíž	Ne	-	-	-
Skladování vína	Ne	-	-	-
Sklepní prostor	Ne	-	-	-

Čerstvé potraviny	Ano	122,0	4	-	M
Mrazicí prostor	Ne	-	-	-	-
0-hvězdička nebo výrobník ledu	Ne	-	-	-	-
1-hvězdička	Ne	-	-	-	-
2-hvězdička	Ne	-	-	-	-
3-hvězdička	Ne	-	-	-	-
4-hvězdička	Ano	53,0	-18	2,4	M
2-hvězdičkový prostor	Ne	-	-	-	-
Zásuvka s měničím se teplotou	-	-	-	-	-
<b>4-hvězdičkový prostor</b>					
Funkce rychlého zmrazení			Ne		
<b>Parametry světelného zdroje:</b>					
Typ světelného zdroje			LED		
Třída energetické účinnosti			-		
<b>Minimální doba trvání záruky nabízené výrobcem: 24 měsíců</b>					
<b>Dodatečné informace:</b>					
<b>Webový odkaz na web výrobce, kde jsou informace uvedené v bodě 4 (a) přílohy nařízení Komise (EU) 2019/2022 nalezeno: <a href="http://www.philco.cz">www.philco.cz</a></b>					

\* A (nejvyšší účinnost) až G (nejnižší účinnost)

DELEGOVANÉ NAŘÍZENÍ KOMISE (EU) 2019/2016

**Název nebo ochranná známka výrobce:** PHILCO

**Adresa výrobce:** U Sanitasu 1621 Říčany 251 01, Czech Republic

**Identifikační značka modelu:** PC 175 D

**Typ chladicího zařízení:** Chladnička

Nízkohlučný spotřebič:	Ne	Typ spotřebiče:	volněstojejí
Zařízení pro skladování vína:	Ne	Ostatní chladicí spotřebiče	Ano

**Základní specifikace:**

Parametr	Hodnota	Parametr	Hodnota
Rozměry v mm	Výška	Celkový objem (dm <sup>3</sup> nebo l)	175
	Šířka		
	Hloubka		
Index energetické účinnosti (EEL)	80	Třída energetické účinnosti *	D
Akustický zvuk emise hluku (dB(A) re 1 pW)	39	Třída akustických emisí hluku	C
Roční spotřeba energie (kWh/rok)	156	Klimatická třída:	mírné pásmo, subtropické pásmo, tropické pásmo
Minimální okolní teplota (° C), pro které je chladicí zařízení vhodné	16	Maximální okolní teplota (° C), pro které je chlazení zařízení je vhodné	43
Nastavení spotřebiče na zimu	Ne		

**Specifikace prostoru**

Typ prostoru		Parametry a hodnoty chladicího prostoru			
		Objem spotřebiče (dm <sup>3</sup> nebo l)	Doporučené nastavení teploty pro optimalizované skladování potravin (° C)	Mrazicí kapacita (kg/24h)	Typ odmrazování:  (auto-odmrazování = A  manuální odmrazování = M)
Komora / spíž	Ne	-	-	-	-
Skladování vína	Ne	-	-	-	-
Sklepní prostor	Ne	-	-	-	-

Čerstvé potraviny	Ano	122,0	4	-	M
Mrazicí prostor	Ne	-	-	-	-
0-hvězdička nebo výrobník ledu	Ne	-	-	-	-
1-hvězdička	Ne	-	-	-	-
2-hvězdička	Ne	-	-	-	-
3-hvězdička	Ne	-	-	-	-
4-hvězdička	Ano	53,0	-18	2,4	M
2-hvězdičkový prostor	Ne	-	-	-	-
Zásuvka s měničím se teplotou	-	-	-	-	-
<b>4-hvězdičkový prostor</b>					
Funkce rychlého zmrazení			Ne		
<b>Parametry světelného zdroje:</b>					
Typ světelného zdroje			LED		
Třída energetické účinnosti			-		
<b>Minimální doba trvání záruky nabízené výrobcem: 24 měsíců</b>					
<b>Dodatečné informace:</b>					
<b>Webový odkaz na web výrobce, kde jsou informace uvedené v bodě 4 (a) přílohy nařízení Komise (EU) 2019/2022 nalezeno: <a href="http://www.philco.cz">www.philco.cz</a></b>					

\* A (nejvyšší účinnost) až G (nejnižší účinnost)



## TECHNICKÉ INFORMACE

Technické informace se nachází na typovém štítku na vnitřní straně spotřebiče a na energetickém štítku. QR kód, na dodaném energetickém štítku, obsahuje odkaz na registraci spotřebiče v databázi EU Eprel. Uchovejte si energetický štítek, návod k použití, spolu s dalšími dokumenty dodanými s přístrojem.

## INFORMACE O TESTOVÁNÍ

Dodané zařízení je v souladu s EcoDesignem a EN 62552-1:2020; EN 62552-2:2020; EN 62552-3:2020; EN 60704-2-14:2013 + A11:2015 + A1:2019; EN 60704-1:2010 + A11:2012. Požadavky na přístup vzduchu pro správný provoz přístroje, minimální vzdálenost od zdi a rozměry přístroje, jsou součástí tohoto návodu. V případě dalších dotazů se obraťte na výrobce.

## PÉČE O ZÁKAZNÍKA A SERVIS

Vždy používejte pouze originální náhradní díly.

Označení modelu a sériové číslo naleznete na typovém štítku. Polohu typového štítku je možné změnit bez předchozího upozornění.

Originální náhradní díly pro některé konkrétní komponenty jsou k dispozici minimálně 7 nebo 10 let. Závisí to na typu komponentu a na uvedení posledního spotřebiče daného modelu na trh.

Při kontaktování našeho autorizovaného servisu mějte k dispozici modelové označení, sériové číslo a popis závady.

Pro stažení dokumentů navštivte [www.philco.cz](http://www.philco.cz).

Pro nahlášení závady a získání dalších servisních informací navštivte <https://philco.cz/podpora-a-servis>.

Změny vyhrazeny bez předchozího upozornění.

# POKYNY A INFORMACE TÝKAJÍCÍ SE LIKVIDACE POUŽITÝCH OBALOVÝCH MATERIÁLŮ

Obalové materiály zlikvidujte na veřejném místě pro likvidaci odpadu.

## LIKVIDACE POUŽITÝCH ELEKTRICKÝCH A ELEKTRONICKÝCH SPOTŘEBIČŮ



Význam symbolu na výrobku, jeho příslušenství nebo obalu znamená, že s tímto výrobkem nesmí být zacházeno jako s komunálním odpadem. Tento výrobek zlikvidujte na příslušném sběrném místě pro recyklaci odpadu z elektrických a elektronických zařízení. Popřípadě je možné v některých státech Evropské unie nebo jiných evropských státech vrátit své výrobky místnímu prodejci, v případě koupě obdobného nového výrobku. Správná likvidace tohoto výrobku pomůže ušetřit cenné přírodní zdroje a pomoci při prevenci případného negativního vlivu na životní prostředí a lidské zdraví, ke kterému by mohlo dojít v důsledku nesprávné likvidace odpadu. Podrobnější informace získáte od místního úřadu nebo v nejbližším středisku pro sběr odpadu. Nesprávná likvidace tohoto typu odpadu může podléhat vnitrostátním předpisům o pokutách.

### Pro podnikatelské subjekty v Evropské unii

Chcete-li zlikvidovat elektrické nebo elektronické zařízení, vyžádejte si potřebné informace od svého prodejce nebo dodavatele.

### Likvidace v jiných státech mimo Evropské unie

Chcete-li zlikvidovat tento výrobek, vyžádejte si potřebné informace o správném způsobu likvidace od místních úřadů nebo svého prodejce.



Tento výrobek splňuje všechny základní požadavky nařízení EU, které se na něj vztahují.

Změny v textu, designu a technických údajích se mohou vyskytnout bez předchozího upozornění a vyhražujeme si právo provést tyto změny.

Originál tohoto návodu k obsluze je v českém jazyce.



Výrobce/Manufacturer:  
Fast ČR, a.s.  
U Sanitasu 1621  
Říčany 251 01, CZECH REPUBLIC

Distributor:  
FAST PLUS, a.s.  
Vlčie hrdlo 324/90  
821 07 Bratislava, SLOVAKIA

**PHILCO**<sup>®</sup> 

**is a pending or registered trademark of Electrolux Home Products, Inc. and used under a license from Electrolux Home Products, Inc.**