

CZ

Návod k obsluze



Automatická pračka



Děkujeme vám za důvěru, kterou jste nám prokázali zakoupením naší pračky a gratulujeme vám za dobré rozhodnutí.

Vaše nová pračka vyhovuje požadavkům moderní péče o prádlo a je ekonomická při spotřebě elektrické energie, vody a pracích prostředků.

Naše výrobky jsou ekologické, jelikož některé materiály znovu recyklujeme, jiné deponujeme nebo zničíme. Použitý stroj, který již nepotřebujete odevzdejte k tomu pověřené sběrně opotřebovaných hospodyňských přístrojů.

Spotřebič je určen výhradně k použití v domácnostech. Je-li používán k profesionálním účelům, tvorbě zisku, pro účely nad rámec běžného používání v domácnostech, resp. v případě používání spotřebiče jinou osobou než zákazníkem, se záruční lhůta rovná nejkratší možné záruční lhůtě stanovené příslušnými právními předpisy.

Popis pračky	3
Upozornění.....	4
Umístění a zapojení	5
Činnost	8
Rady pro praní a bezpečné použití pračky.....	18
Čištění a údržba.....	19
Řešení problémů	22
Tabulky	26

Popis pračky

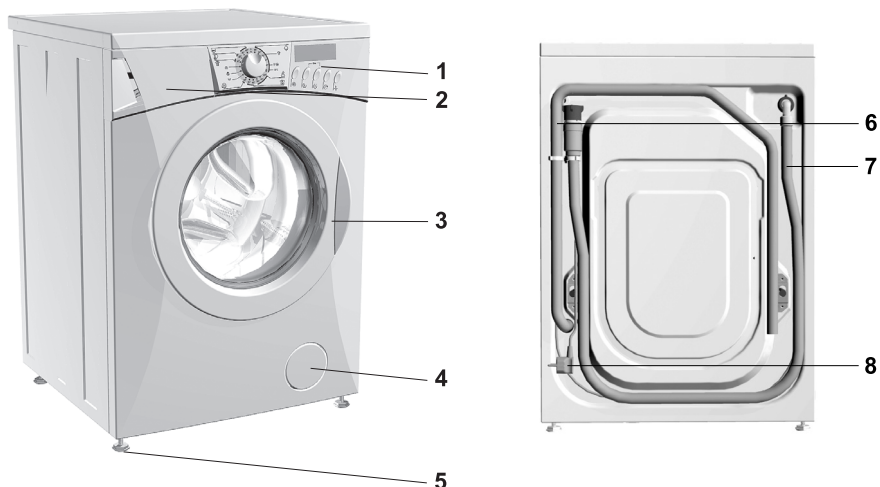

1. čelní deska
2. dávkovací nádobka
3. dvířka
4. víko filtru

5. nožky
6. hadice pro odtok vody
7. hadice pro přívod vody
8. elektrický kabel

Tehnické údaje

(závisí na modelu)

- **Maksimal mængde: 7 kg**

Rozměry stroje (š x h x v):
600 mm x 600 mm x 850 mm
Hmotnost stroje (neto): 106 cm
Max. plnění: 78 kg / 93 kg
Jmenovité napětí: 230 V, 50 Hz
Příkon: 2300 W
Přípojka: el. zásuvka (230 V, 50 Hz, 10 A)
Tlak vody: min. 0,05 MPa, max. 0,8 MPa
Pojistka: 10 A

- **Maksimal mængde: 5,5 kg / 5 kg**

míry plitkého stroje (š x h x v):
600 mm x 440 mm x 850 mm
Hmotnost stroje (neto): 88 cm
Max. plnění: 78 kg / 93 kg
Jmenovité napětí: 230 V, 50 Hz
Příkon: 2000 W
Přípojka: el. zásuvka (230 V, 50 Hz, 10 A)
Tlak vody: min. 0,05 MPa, max. 0,8 MPa
Pojistka: 10 A

Upozornění

- Před prvním použitím stroje musíte vždy odstranit přepravní pojistky, jinak může dojít při zapnutí zablokovaného stroje k jeho poškození. Na taková poškození se garance nevztahuje!
- Při zapojení pračky na vodovodní síť použijte přiloženou novou dotokovou hadici a těsnění.
- Pračku nesmíte umístit do místnosti, kde může teplota vzduchu klesnout pod 0°C, jelikož může při mrazu dojít k poškození stroje.
- Pračku umístěte rovně a pevně na stabilní a tvrdou betonovou podlahu.
- Řiďte se podle návodů pro správné umístění a zapojení na vodovodní a elektrickou síť.
- Konec odtokové trubky nesmí zasahovat do odtékající vody.
- Před začátkem praní stiskněte dvířka na označeném místě, až zaskočí.
- V průběhu činnosti stroje není možné dvířka otevřít.
- Doporučujeme spustit samočisticí program před prvním použitím spotřebiče. Odstraní se tím všechny případné nečistoty z bubnu (viz "Volba dodatečných funkcí").
- Používejte jen prostředky určené pro praní a údržbu prádla strojem. Nezodpovídáme za změny, způsobené zbarvením těsnění a částí z umělé hmoty, které jsou příčinou nesprávného použití bělidel a propracídků pro barvení prádla.
- Při odstraňování kotelního kamene používejte látky s přidaným přípravkem pro ochranu proti korozi. Dodržujte pokyny výrobce. Proces odstraňování kotelního kamene ukončete několika máchacími cykly, aby došlo k odstranění jakýchkoliv zbytkových kyselin.
- Nepoužívejte čisticí prostředky, které obsahují ředidla, jelikož je možnost vytváření jedovatých výparů, poškození stroje a nebezpečí zapálení a výbuchu.
- Tento výrobek během pracíhocyklu neuvolňuje ionty stříbra.
- Po ukončeném praní uzavřete vodovodní kohoutek.
- Před opětovnou přepravou vypněte stroj z el. sítě a zablokujte jej vložením alespoň jedné tyče!
- Typový štítek se základními údaji je umístěn nad otvorem dvířek stroje.
- Záruka se nevztahuje na spotřební materiál (žárovky), mírné odbarvení či odchyly barevného odstínu, zvýšenou hlučnost v důsledku stáří spotřebiče, pokud tato nemá vliv na funkčnost ani bezpečnost spotřebiče.
- Spotřebič je vyroben ve shodě se všemi souvisejícími bezpečnostními standardy; i přesto se však doporučuje osobám s poškozenými fyzickými, pohybovými nebo mentálními schopnostmi, aby nepoužívaly spotřebič bez patřičného dohledu. Stejně doporučení je určeno i osobám mladistvým.



Před zapojením zařízení do elektrické zásuvky si důkladně přečtěte tento návod k obsluze. Odstranění poruchy nebo reklamace, která vznikla v důsledku špatného zapojení nebo použití stroje, není pod zárukou.



Symbol na výrobku nebo jeho balení udává, že tento výrobek nepatří do domácího odpadu. Je nutné odvézt ho do sběrného místa pro recyklaci elektrického a elektronického zařízení. Zajištěním správné likvidace tohoto výrobku pomůžete zabránit negativním důsledkům pro životní prostředí a lidské zdraví, které by jinak byly způsobeny nevhodnou likvidací tohoto výrobku. Podrobnější informace o recyklaci tohoto výrobku zjistíte u příslušného místního úřadu, služby pro likvidaci domovního odpadu nebo v obchodě, kde jste výrobek zakoupili.

Umístění a zapojení

Odstranění obalu

⚠ Při odstranění obalu dávejte pozor, aby jste nepoškodili stroj ostrým předmětem.

⚠ Před připojováním nechte spotřebič zahřát na pokojovou teplotu (vyčkejte 2 hodiny).

- Pro balení výrobků používáme takové materiály, které se dají bez nebezpečí pro okolí předělat (recyklovat), deponovat nebo zničit.
- Za tím účelem jsou obalové materiály označeny.

Odstranění přepravních pojistek



- Odsuňte trubky.
- Odšroubujte šrouby (A) na zadní straně (obrázek 1).
- Sundejte úhelníky (B) (obrázek 1) a zastrčte je do zářezu na blokovací tyči (obrázek 2) - pravý úhelník přitom otočte na druhou stranu.
- Pomocí úhelníků otočte blokovací tyč o 90° a vytáhněte ji.
- Otvory uzavřete přiloženými čepy z umělé hmoty.
- Pojistku uchovejte pro případnou pozdější přepravu.

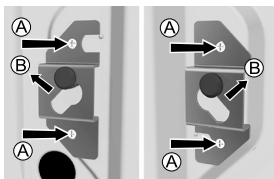

obrázek 1

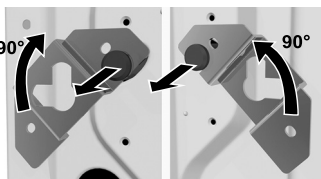

obrázek 2

⚠ Odstraňte přepravní pojistky, aby se při zapnutí zablokovaného stroje stroj nepoškodil. Na taková poškození se záruka nevztahuje!

Umístění

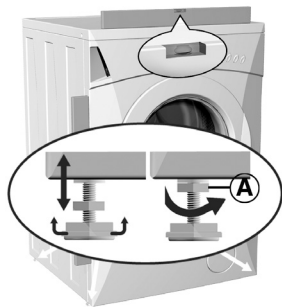

- Stroj vyrovnejte vodorovně a příčně otáčením nastavitelných nožek. Nožky umožňují vyrovnání +/- 1 cm.

Po nastavení výšky nožek, dobře utáhněte matky (A) - proti dnu přístroje!

⚠ Záruka se nevztahuje na vibrace, pohyb spotřebiče a jeho hlučný provoz z důvodu nesprávného nastavení nastavitelných nožiček.

⚠ Spotřebič je třeba postavit na plochu s betonovým podkladem; povrch musí být suchý a čistý, aby nedocházelo ke klouzáni. Před nainstalováním je rovněž třeba očistit nastavitelné nožičky.



- Jestliže má vaše sušička vhodné rozměry, můžete ji umístit na pračku.

Zapojení na přívod vody

 Pro nerušenou činnost stroje musí být tlak vody ve vodovodní síti mezi 0,05 - 0,8 MPa.

 Minimální tlak vody zjistíte měřením množství vyteklé vody. V 15 vteřinách musí ze zcela otevřeného kohoutku vytéct 3 litry vody.

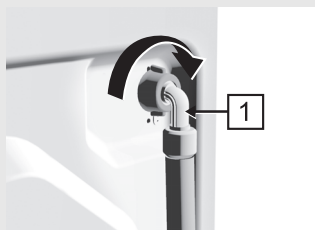

- Z bubny vyjměte přívodní hadici a koleno (1) přišroubujte na pračku (jen u některých modelů).
- Do matice rovné části přípojky přívodní hadice (2), vložte těsnění s mřížkou a přišroubujte k vodovodní přípojce. (U některých modelů je těsnění se sítkou již namontované, a naní třeba ho vkládat do matice přípojky.)
- Hadici přišroubujte k vodovodnímu kohoutku. Jestliže máte model s přípojkami pro teplou a studenou vodu, potom připojte jednu trubku na studenou vodu a druhou na teplou vodu, jak je vyznačeno na zadní straně stroje. Vyražená jsou písmena C a H. (C-cold = studená in H-hot = teplá)

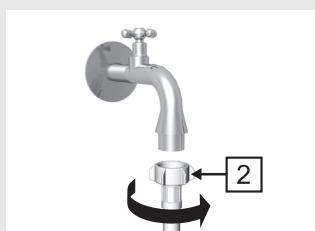

 Přívodní hadici upevněte rukou, tak aby dostatečně těsnila. Těsnění hadice po připevnění důkladně zkontrolujte. Použití kleští nebo podobného nářadí při upevňování přívodní hadice není dovolené z důvodu možného poškození matice.

Částečný Aqua-stop (systém zavírání vody)

Při poškození vnitřku hadice se zapne zavírací systém, který přeruší přívod vody do stroje. Okénko (A) se v tom případě vybarví červeně. Dotokovou hadici je potřeba vyměnit.

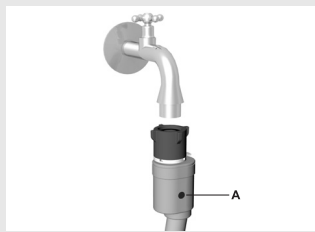

Úplný Aqua-stop

Při poškození vnitřní hadice se zapne zavírací systém, který přeruší přívod vody do stroje. Bezpečnostní systém zjistí také výték vody uvnitř stroje. V tom případě se praní přeruší, stroj zapne čerpadlo a ohlásí poruchu.

 Připojovací hadici se systémem Aqua-stop nesmíte namáčet ve vodě, jelikož má elektrický ventil!

Nasazení hadice pro odtok vody

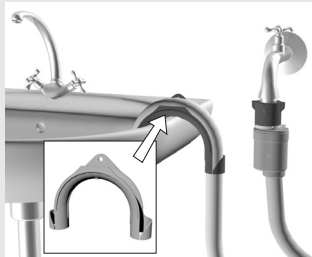

- Odtokovou hadici umístíte do umývadla, vany nebo přímo do odtoku (průměr min 4 cm).
- Sifon pro odtok ve zdi musí být správně vestavěn, aby bylo možno jej čistit.
- Špagátem připevníte hadici přes otvor v kolenu tak, aby nesklouzнула na podlahu.
Konec odtokové hadice může být max. 100 cm a min. 60 cm od podlahy.

Zapojení na elektrickou síť

- Pračku zapojte přípojčovým kabelem na elektrickou síť.
- Předepsané napětí a jiné údaje jsou uvedeny na typovém štítku nad otvorem dveří stroje.

⚠ Elektrická zásuvka musí být v dosahu a musí být uzeměna (podle platných předpisů).

⚠ Trvalé zapojení musí provést jenom odborník.

⚠ Poškozený přípojčový kabel musí vyměnit jenom výrobce nebo k tomu oprávněná osoba.

⚠ Nezapojujte přístroj do zásuvky určené pro holicí strojek nebo fén na vlasy.

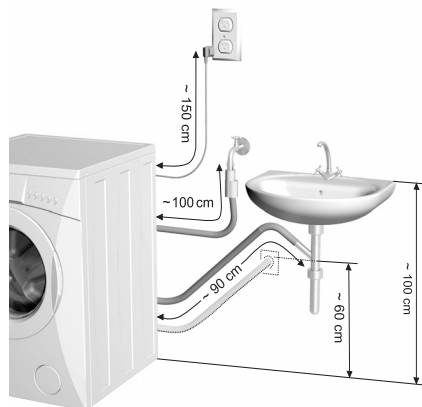
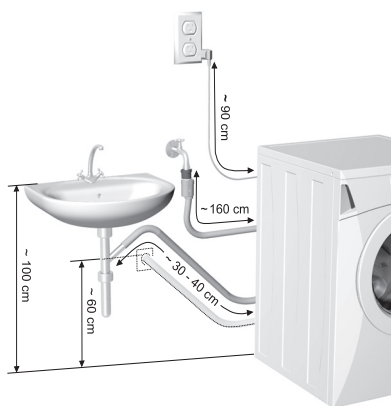

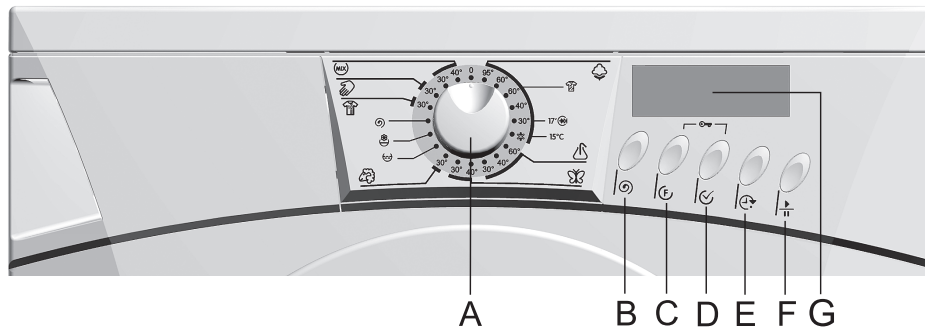

- A - volič programu
- B - Klávesa pro nastavení otáček při ždímání / zastavení čerpadla
- C - Doplnková funkční klávesa
- D - Potvrzovací doplnková funkční klávesa
- E - Klávesa odloženého startu
- F - tlačítko SPUŠTĚNÍ/PAUZA
- G - displej

Knoflík pro výběr programu	Základní programy	Dílicí programy	
	Bavlna Intenzivní program 17° Rychlý program 15°C Voda z vodovodní sítě +		Splachování
	Syntetika (zušlechtnuté tkaniny)		Měkčení
	Jemné prádlo		Odstředění + Čerpání vody
	vlna		
	Sportovní oblečení		
	Ruční praní		
	Mix		

Klávesy pro nastavení

Klávesa C (MENU) - Tuto klávesu můžete používat pro procházení doplňkových funkcí.

Klávesa D (VÝBĚR) - Tuto klávesu můžete používat pro potvrzení zvolené funkce.

Klávesa F (SPUŠTĚNÍ/PAUZA) - Tuto klávesu můžete používat pro zastavení nebo spuštění programu.

Postup praní



- Otevřete dvířka stroje.

Dvířka otevřete zatažením rukojeti (kliky) proti sobě, na pravé straně dvířek.

- Prádlo roztřídíte podle druhu tkaniny.

⚠ Zapněte knoflíky a uzávěry, zavažte vázání a kapsy obraťte na ven.

⚠ Velmi jemné prádlo uložte do zvláštního textilního sáčku.

⚠ Doporučujeme praní větších a menších kusů prádla dohromady.

⚠ Řiďte se podle podle návodu na oblečení s označením pro praní (viz tabulka na zadní straně těchto návodů).

- Prádlo uložte do bubnu (zkontrolujte, jestli je buben prázdný).
- Zavřete dvířka pračky.
- Otevřete kohoutek pro přívod vody.
- Zapněte pračku a vyberte program.
- Dávkování pracího a avivážního prostředku
- Zapněte stroj tlačítkem START (F)

Činnost pračky

Pračku zapnete pootočením otočného přepínače pro volbu programů (A) z polohy „0“. Zvolte požadovaný program praní a prací teplotu podle typu látky (viz tabulka programů). Zvolte mezi **základními** a **částečnými** programy. Otočným přepínačem pro volbu programů (A) lze otáčet v obou směrech. Během provozu se přepínač nebude otáčet. Doplňkové funkce nebo nastavení zvolte stisknutím příslušných kláves.

Volbu programu praní a doplňkových funkcí lze změnit před stisknutím klávesy START (F).

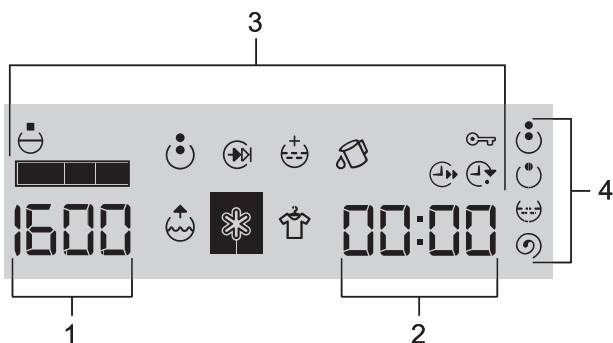

- 1 - Otáčky ždímání
- 2 - Doba zbývající do ukončení programu / odpočítávání odloženého startu
- 3 - Doplňkové funkce
- 4 - Stupně praní (předpírka, praní, máchání, ždímání)



Displej (G)

Po nastavení základního nebo částečného programu a stisknutí klávesy START (F) se na displeji zobrazí otáčky při ždímání v zvoleném programu a doba zbývající do ukončení programu. Jestliže se používá doplňková funkce nebo odložený start, nejprve se zobrazí doba zbývající do spuštění programu. Po vypršení této doby (když odpočítávání dosáhne nuly) se na displeji zobrazí doba zbývající do dokončení programu. Jestliže budou zvoleny jakékoliv další doplňkové funkce, rozsvítí se na displeji (některé doplňkové funkce jsou v kombinaci navzájem neslučitelné, viz tabulka kombinací).

Během praní se doba zbývající do konce programu zobrazuje v hodinách a minutách.

Pokud po zapnutí pračky nezvolíte žádný program, resp. nezmáčknete žádné tlačítko, display se kvůli úspoře energie po 5 minutách vypne.

Display se znovu aktivuje pokud otočíte knoflíkem pro výběr programů nebo zmáčknete kterékoli tlačítko.

Pokud po skončení programu nezmáčknete žádné tlačítko, display se rovněž po 5 minutách vypne.

STAV NÍZKÉ PŘIPRAVENOSTI

P_o = vážený příkon ve vypnutém stavu [W]	0,09
P_I = vážený příkon v režimu ponechání v zapnutém stavu [W]	1,16
T_I = trvání režimu ponechání v zapnutém stavu [min]	10,0

⚠ Z důvodů nízké teploty vody, nízkého napětí sítě a malého množství prádla, se může čas praní prodloužit. Čas na displeji se průběžně upravuje.

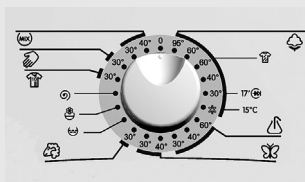

- Výběr základních programů (🌿, 🧺, 🦋, 🧺, 🧺, 🧺, 🧺, (MIX))

Zvolte jeden ze základních programů pootočením přepínače pro volbu programů (A). Jedná se o úplné programy, které obsahují všechny stupně praní včetně avivážní úpravy a ždímání (viz tabulka programů). Na displeji se podle zvoleného programu zobrazí rychlost ždímání (ot./min.) a doba zbývající do ukončení programu (avšak obě tyto hodnoty lze změnit).

🌿 **Bavlna**

Normálně znečištěné bavlněné a lněné ložní a spodní prádlo, ubrusy, ručníky, svrchní části oděvu atd.

• Program intenzivního praní 🧺

- pro silně znečištěné prádlo s odolnými barvami

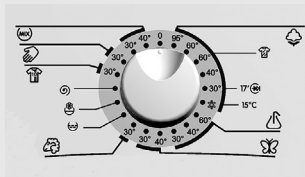

- **Program rychlého praní 17'**
 - pro menší náplně, méně znečištěné prádlo, přepírání prádla atd.
 - úspora času a energie
- **Voda z vodovodu 15°C**
 - pro méně znečištěné prádlo
 - pro praní při 15°C používejte prací gely
 - úspora času a energie (pračka vodu ohřívá pouze tehdy, když je její teplota nižší než 15°C)

Syntetické materiály

Normálně znečištěné košile, blůzy a další části oděvu vyrobené z polyesteru, polyamidu nebo z kombinací těchto vláken s bavlnou.

Jemné materiály

Jemné části oděvu (šaty, sukně, blůzy atd.) a záclony.

Vlna

Vlněné výrobky, na kterých je uvedeno, že je pro ně bezpečné praní v pračce.

Sportovní oblečení

Rychlé praní lehce znečištěného sportovního oblečení vyrobeného z bavlny a syntetických vláken.

Ruční praní

Pro prádlo vyrobené ze lnu, hedvábí, vlny nebo viskózy, na kterém je uvedeno, že vyžaduje ruční praní.

Velmi jemný program ukončený krátkým cyklem ždímání (o maximální rychlosti 600 ot./min.).

Mix

Normálně znečištěné barevné prádlo vyrobené z různě odolných vláken prané při teplotě 30°C nebo 40°C.

- Výběr dodatečných funkcí



Volba doplňkových funkcí umožňuje měnit základní nebo částečné programy. Doplňkové funkce lze volit pomocí následujících kláves:

- Klávesa (B) – volba rychlosti ždímání (ot./min.)
- Klávesa (C) – další funkce
- Klávesa (E) – odložený start





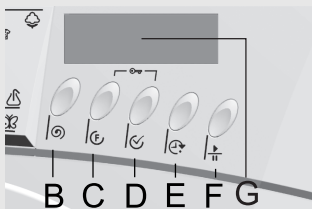

Funkce můžete volit po nastavení základního programu, avšak před stisknutím klávesy START (F).





Rychlost ždímání (otáčky za minutu) / Zastavení čerpadla (volba tlačítkem (B))

Tisknutím klávesy (B) se bude rychlost ždímání snižovat v krocích tak dlouho, dokud nedosáhne hodnoty „0“. S každým stisknutím dojde ke snížení rychlosti ždímání. Poslední možností je „zastavení čerpadla“, což znamená, že prádlo zůstane namočené ve vodě od posledního máchání (zobrazí se ikona zastavení čerpadla  a maximální rychlost ždímání pro zvolený program). Funkci zastavení čerpadla použijte tehdy, když chcete zabránit ždímání, nebo jestliže nemůžete prádlo ihned po ukončení programu vyjmout z pračky. Tato funkce je obzvláště výhodná a vhodná v případě programů pro syntetická vlákna  a jemného programu . Používání funkce zastavení čerpadla se nedoporučuje v případě vlny  a ručního praní  (viz kapitola Přerušování / Uživatel / Aktivace funkce zastavení čerpadla PUMP STOP).



Volba doplňkových funkcí pomocí klávesy (C)

Vždy při stisknutí klávesy (C) se zobrazí určitá sestava funkcí, jejichž provádění je v daném programu možné. Momentálně zvýrazněná funkce bude před zvolením blikat. Vaši volbu potvrdíte pomocí klávesy (D) a symbol zvolených funkcí se potom rozsvítí a přestane blikat. Pokud nechcete zvolit momentálně zobrazenou funkci, přejděte pomocí klávesy (C) na další funkci. U nastavení, kde lze zvolit několik funkcí, se na displeji zobrazí ty, jejichž použití je možné. Jestliže chcete navolit více doplňkových funkcí, postup opakujte. Jakoukoliv funkci můžete deaktivovat stejným postupem. Některá nastavení nelze volit současně (viz Program / Tabulka doplňkových nastavení). Jestliže nedojde v určitém časovém intervalu ke stisknutí klávesy (C) nebo (D), program skočí zpět do hlavního menu.

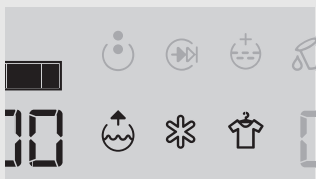



Předepření

Pro praní silně znečištěného prádla s převážně povrchovými nečistotami.

V základních programech je předpírka vypnutá. Lze ji aktivovat pomocí klávesy pro volbu (C) v programech pro bavlnu, syntetické materiály, jemné materiály a směs.

Krátký program

Energeticky úsporná funkce pro praní méně znečištěného prádla nebo menšího vloženého množství. Doba praní a máchání je zkrácená. U některých programů je také nižší spotřeba vody. Jestliže se navolí funkce krátkého programu  s programem pro bavlnu při 30°C, dojde k aktivaci „rychlého programu“  17' .

Doplnkové máchání

Pro prádlo, které nosí osoby s vysokou citlivostí na prací přípravky.

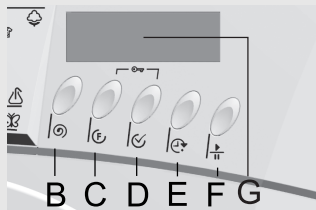

Samočisticí program (SteriTub)

Tato funkce je určena pro odstraňování nečistot, bakterií a jakéhokoliv zápachu z pračky. Lze ji volit pouze pomocí programu pro bavlnu při 95°C. Současně nelze zvolit žádnou jinou funkci.

Před prováděním samočisticího programu vyprázdněte buben pračky; během tohoto programu v pračce nesmí být žádné prádlo.

Účinek samočisticího programu zvýší přidání malého množství pracího prášku. Jestliže se pravidelně nepoužívají prací programy s teplotami nad 60°C, doporučuje se provádět samočisticí program alespoň jednou měsíčně.

Pro snadné žehlení

Něžným praním a odstředěním se zamezí zmačkání prádla. Dávejte pozor na předepsané nejvyšší plnění u jednotlivých programů.

Doporučujeme menší plnění (bavlna 3 kg, syntetika 2 kg).

Studené praní



Vhodné k praní mírně znečištěného prádla nebo prádla s citlivými barvami.

Je-li tato funkce aktivována, topná tělesa uvnitř pračky jsou vypnutá a prací program je zkrácen.

Vyšší hladina vody

- Zlepšuje máchání, což je zvláště důležité v případě přecitlivlosti pokožky na prací prostředky.
- Vhodné k praní výrazně znečištěného prádla.

Odložený start (volba tlačítkem (E))

Jestliže stisknete klávesu (E), na displeji (G) se zobrazí čas 00:00 a symbol . Při každém následujícím stisknutí klávesy (E) se čas na displeji zvýší o 30 minut (až do 2:00) nebo o 1 hodinu (na maximální zpoždění o 24 hodin). Jestliže nestisknete žádnou klávesu, na displeji se po chvíli opět zobrazí trvání programu, ale doba zpoždění se uloží. Tato funkce se aktivuje při stisknutí klávesy START (F). Čas se bude odpočítávat po minutách. Když odpočítávání dosáhne nuly, automaticky se spustí program praní. Symbol  zmizí a objeví se symbol .

- Jestliže chcete funkci odloženého startu zrušit, stiskněte klávesu START/PAUSE a potom klávesu (E) a přidržte ji stisknutou po dobu tří sekund. Jestliže chcete v programu pokračovat (bez odloženého startu), stiskněte klávesu START.

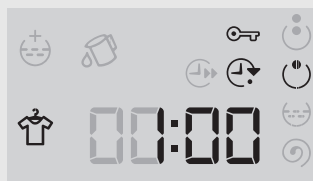
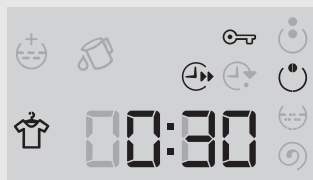

- Jestliže chcete nastavení odloženého startu změnit, nejprve pootočte otočný přepínač pro volbu programů (A) do polohy „0“ a celý postup opakujte.

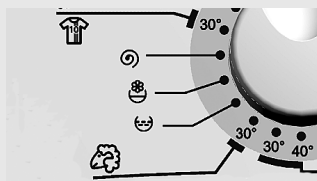

- Výběr dílčích programů (☺, ☺, ☺)

To jsou samostatné programy, které můžete použít jestliže nepotřebujete celý prací program. Jestliže chcete použít více dílčích programů zasebou, musíte před každým opětovným výběrem programu stroj vypnout (na 1 vteřinu otočíte knoflík do polohy “0”).

☺ **Splachování**

Nezávislý program pro máchání jemného prádla bez ždímání mezi cykly máchání a s pouze krátkým konečným ždímáním. Můžete ho používat pro máchání ručně praného jemného prádla. Rychlost ždímání lze snížit pomocí klávesy (B) ☺.

☺ **Měkčení**

Program je určen pro změkčování, škrobení nebo impregnaci praného prádla.

Avivážní program lze také používat jako nezávislé nebo doplňkové máchání, v tomto případě nepřidávejte změkčovací / avivážní přípravek.

Tento program je ukončen cyklem ždímání při maximální rychlosti 1000 ot./min.

Rychlost ždímání lze snížit pomocí klávesy (B) ☺.

☺ **Odstředění + Čerpání vody**

Intenzivní ždímání odolného prádla při nejvyšších otáčkách.

Rychlost ždímání lze snížit pomocí klávesy (B) ☺.

Jestliže chcete vyčerpat z pračky vodu bez ždímání, stiskněte několikrát klávesu (B) ☺ tak, abyste nastavení snížili na “0”.

- **Dávkování pracích a avivážních prostředků**

(viz kapitola Rady pro praní a šetření energií)

- přihrádka pro předepírku ☺
- přihrádka pro hlavní praní ☺
- přihrádka pro aviváž ☺

Jestliže nepoužijete program s předepírkou, můžete prací prostředek dávkovat pomocí dávkovače přímo do bubny.

⚠ **Avivážní prostředek dávkujte do dávkovací nádoby a to jen do označené výšky.**

⚠ **Dávejte pozor, jestli máte při otvírání/zavírání dveří pračky zavřenou dávkovací nádobku.**

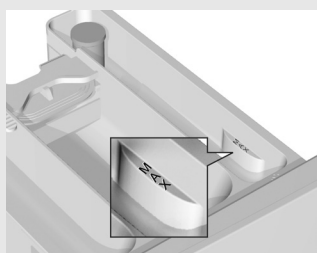
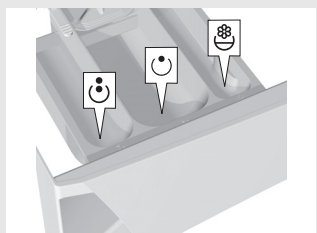

Zapnutí pracího programu

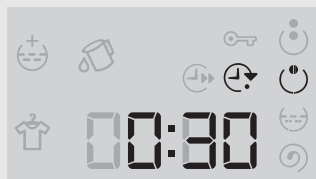
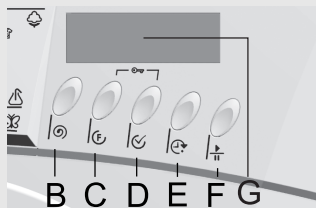

- Stiskněte klávesu START (F). Zazní zvukový signál. Po několika sekundách pračka spustí program. Jestliže po spuštění programu nebudou uzavřena dvířka, symbol praní začne po několika sekundách blikat a zazní výstražné pípnutí. Jestliže dvířka budou uzavřena, pračka spustí zvolený program.
- Po dokončení každého stupně praní symbol zmizí a objeví se následující symbol.
- Jestliže chcete po zapnutí programu program praní změnit, musíte knoflík pro výběr programu na 1 vteřinu otočit do polohy "0" a teprve potom opět vyberete libovolný program.

⚠ Při vypnutí se vymažou také dodatečné funkce, které jste předtím vybrali a proto je musíte opět zapnout.

- Konec pracího programu

Na displeji se objeví hlášení End (konec).

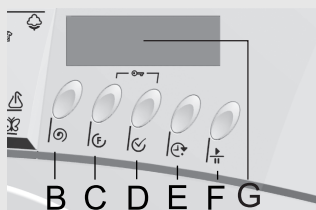

- Zazní zvukový signál, který upozorňuje, že lze otevřít dvířka pračky.
- Vyměňte prádlo z bubny a z těsnění dvířek odstraňte veškeré zbývající částečky a cizí tělesa.
- Dvířka nechte otevřená, aby pračka mohla vyschnout.
- Zavřete kohout na přívodu vody.
- Pračku vypněte otočením voliče programu (A) do polohy "0". Po skončení pracího programu by pračka měla být odpojena od proudu vytažením napájecí šňůry ze zásuvky.

Přerušení



- Ze strany spotřebitele

Volba funkce ZASTAVENÍ ČERPADLA (volba tlačítkem (B))

Jestliže zvolíte funkci zastavení čerpadla , program se zastaví na posledním máchání a na displeji bude blikat symbol PUMP STOP  (dvířka pračky budou po celou dobu uzamčena). Před stisknutím klávesy START (F) lze snížit otáčky ždímání. Jestliže takto nechcete učinit, můžete program ukončit stisknutím klávesy START (F) a praní bude ukončeno ždímáním definovaným programem. Zatímco bude program praní běžet (po stisknutí klávesy START), můžete pomocí klávesy (B)  snížit rychlost ždímání.

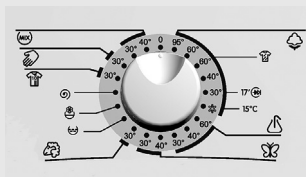

Ruční zrušení

Program lze zrušit/ukončit pootočením otočného přepínače pro volbu programu (A) do polohy "0". Jestliže je v pračce voda, zvolte doplňkový program (čerpadlo a ždímání ☺).

Tlačítko PŘERUŠENÍ

Program lze kdykoliv pozastavit stisknutím klávesy PAUSE (F). Jestliže v bubnu není žádná voda, lze po chvíli otevřít dvířka. Pokud je v bubnu voda, dvířka nelze otevřít. Jestliže chcete program znovu spustit, stiskněte klávesu START (F).

• Poruchy

V případě výskytu poruch a chyb dojde k přerušení programu. O takovém výskytu vás bude informovat zvukový signál a typ poruchy se zobrazí na displeji (viz kapitola Odstraňování závad).

• Výpadek el. proudu (elektrické energie)

Při přerušení přívodu elektrické energie se program zastaví, po obnovení elektrického napájení program automaticky pokračuje.



Jestliže po výpadku el. proudu zůstala ve stroji voda, dávejte pozor, aby jste neotevřeli stroj dříve, než vyčerpáte vodu ze stroje.

Zvláštnosti

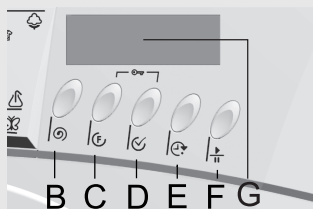

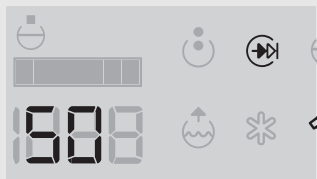

• Dětský zámek ☹

- Dětskou pojistku můžete zajistit současným stisknutím klávesy (C) ☹ a (D) ☺ a jejich přidržením ve stisknutém stavu po dobu alespoň tří sekund. Volba se potvrdí zvukovým signálem a symbolem ☹, který se objeví na displeji. Stejným postupem můžete dětskou pojistku deaktivovat.
- Dokud je dětská pojistka zapnuta, nemůžete měnit program nebo dodatečné funkce. Ier je otroška zaščitá vklopļņena, ne morete spremeniti programa ali dodatnih funkcij. Stroj mōžete vypnout jen tehdy, jestliže otočíte knoflík (A) pro výběr programu na "0". Dětská pojistka zůstane aktivní také po vypnutí přístroje a musíte ji vypnout, jestliže chcete vybrat nový prací program.



- **Nastavení zvukového signálu**

Pračka umožňuje nastavení hlasitějšího zvukového signálu nebo jeho vypnutí. Tuto funkci nastavte před volbou vašeho základního programu. Jestliže chcete tuto funkci nastavit, stiskněte klávesu (C)  a současně pootočte přepínačem programů (A) z polohy "0" do první polohy pro praní (směrem vpravo). Na displeji se zobrazí nápis S1, což znamená nastavení normální hlasitosti pípání (zvukového signálu). Jestliže chcete hlasitost zvýšit (S2), stiskněte klávesu (C) , nebo jestliže chcete hlasitost úplně vypnout (S0), stiskněte tuto klávesu ještě jednou. Jestliže nestisknete žádnou klávesu, program se po chvíli vrátí do hlavního menu. Nastavení zůstane uloženo i v případě vypnutí pračky.

Rady pro praní a bezpečné použití pračky

- Před praním rozřídíte prádlo podle druhu, ušpinění a stálosti barev.
- Při výběru programu praní postupujte podle symbolů uvedených na štítku jednotlivých kusů prádla (viz **tabulka údržby** na zadní straně).
- Nové barevné textilie operte nejdříve zvlášť.
- Silně ušpiněné prádlo perte v menším množství nebo dávkujte více pracího prostředku.
- Těžko odstranitelné skvrny namažte zvláštním prostředkem pro odstranění skvrn, tím ušetříte energii.
- U trochu ušpiněného prádla doporučujeme použití krátkého programu a výběr nižší teploty praní, čímž ušetříte do 50 % energie.
- Doporučujeme neprát velmi malé množství prádla. Tím ušetříte energii a stroj bude lépe fungovat.
- Největší dovolené množství suchého prádla je uvedeno v **tabulce spotřebních hodnot** na zadní straně.
- Před praním vyprázdněte kapsy, uzavřete uzávěry a odstraňte různé kovové sponky, které by mohly ucpat odtok nebo poškodit vnitřek pračky.
- Složené prádlo před uložením do bubnu natřepte.
- Používejte jen prací prostředky určené pro strojové praní prádla.
- Prací prášky nebo tekuté prací prostředky dávkujte podle návodů výrobce.
- Pro různé teploty praní a zvolené prací programy, prosím respektujte doporučení výrobců pracích prostředků.
- Přesahuje-li tvrdost vody 14°dH stupňů, použijte prostředek na úpravu vody. Tato záruka se nevztahuje na jakákoli poškození topného tělesa z důvodu nepoužívání prostředku pro úpravu vody.
- Nedoporučujeme použití bělicích prostředků na bázi chlóru, protože mohou poškodit topné těleso.

Tvrdost vody	Stupně tvrdosti			
	°dH(°N)	m mol/l	°fH(°F)	p.p.m.
1 - měkká	< 8,4	< 1,5	< 15	< 150
2 - střední	8,4 - 14	1,5 - 2,5	15 - 25	150 - 250
3 - tvrdá	> 14	> 2,5	> 25	> 250

V případě tvrdé vody dávkujte prací prostředek podle tabulky pro stupeň tvrdosti 1 a vhodné množství prostředku pro měkčení vody (řídte se podle návodů výrobce).

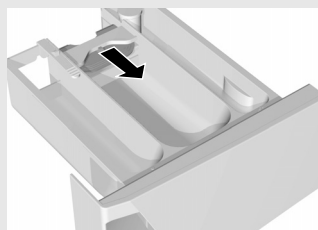

- Prací prostředek můžete dávkovat přímo do bubnu.
- Při použití hustých tekutých avivážních prostředků doporučujeme ředění vodou, tím zamezíte ucpání odtoku z dávkovací nádoby.
- Pračce je přiložena uzavírací destička pro nalévání tekutého pracího prostředku do prostřední přihrádky (závisí na modelu). U pracích prášků je uzavírací destička vyzvednuta u tekutých j spuštěte dolů.

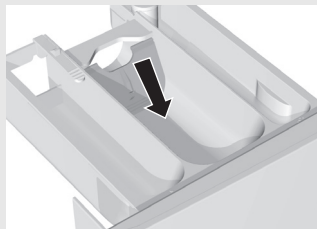

- Tekuté prací prostředky jsou určeny jen pro praní bez předepírky.
- Zvlášť jemné prádlo (ženské punčochy, jemné spodní prádlo atd.) uložte do zvláštního sáčku.
- Při vyšších otáčkách odstředění zůstane prádlo méně vlhké, proto je sušení v sušičce úsporné a rychlejší.

⚠ Do dávkovací nádobky nedávejte prášek v hrudkách, jelikož může ucpat trubku v pračce.

Čištění a údržba

⚠ Před čištěním vypněte pračku z el. sítě.

- Skříň stroje očistíte měkkým hadříkem a neagresivním čisticím prostředkem.
- Jestliže se uvnitř stroje a na těsnění dvířek objeví tukové žmolky, očistěte stroj praním na 60°C bez prádla a s polovičním množstvím pracího prášku.
- Časté nebo převládající praní při nízkých teplotách a při používání tekutých pracích prostředků může mít za následek množení bakterií, což může způsobovat zápach v pračce. Abyste tomu zabránili, doporučujeme občas spouštět program automatického čištění (SterilTub) (viz kapitola „PROVOZ/volba dalších funkcí“).
- Podle potřeby očistěte dávkovací nádobku. Dávkovací nádobku můžete zcela vytáhnout ze skříně stisknutím jazýčku (viz obrázek).

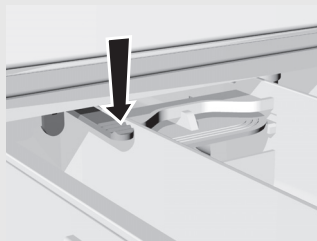



- Podle potřeby očistěte víko čepu pod tekoucí vodou.

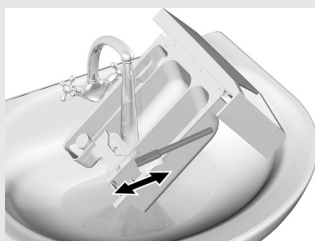

- Pod tekoucí vodou očistěte dávkovací nádobku kartáčkem a osušte. Přitom odstraňte také případné zbytky pracího prostředku ze dna.

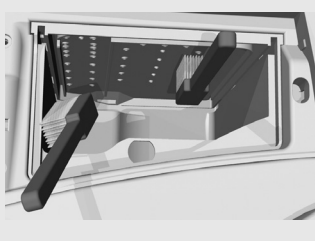

- Celou dávkovací nádobu pračky, zvláště pak otvory na horní straně vyčistěte kartáčem.

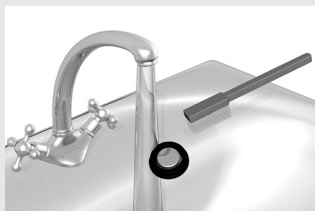

- Mřížku v dotokové trubce vícekrát opláchněte pod tekoucí vodou.
- Po každém praní otřete gumové těsnění dvířek, čímž prodloužíte jeho životnost.

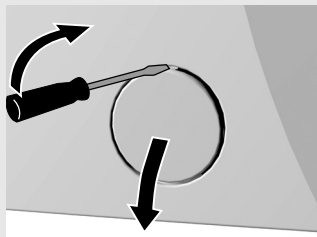

- Víko filtru otevřete použitím nářadí (plochý šroubovák nebo podobné).

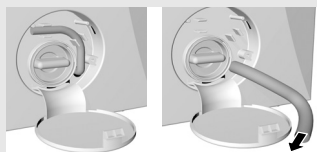

- Filtr je potřeba občas vyčistit, obzvláště při praní velmi chlupatého nebo starého prádla. Před čištěním vypusťte ze stroje vodu, přes hadičku pro výpust vody.

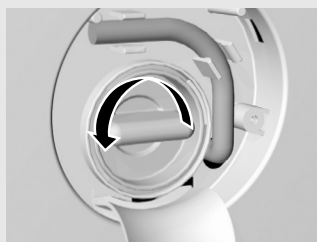

- Filtr otočte v protisměru hodinových ručiček, vytáhněte jej a očistěte pod tekoucí vodou.

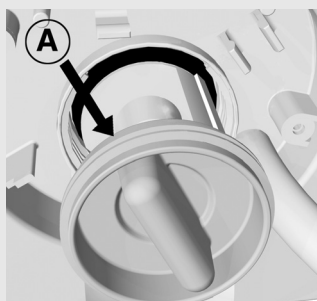

- Filtr uložte nazpět, jak je znázorněno na obrázku a přišroubujte jej ve směru hodinových ručiček. Aby bylo zaručeno dobré těsnění, musí být povrch (A) čistý.

Řešení problémů

Pračka automaticky během programu praní kontroluje činnost jednotlivých funkcí. Jestliže je zjištěna jakákoliv závada, je na displeji ohlášena zobrazením (Fx) a dobou zbývajícím do ukončení programu. Pračka bude signalizovat závadu až do svého vypnutí. Jestliže se závada týká systému ohřevu, pračka dokončí program praní, avšak bez ohřevu vody.

Poruchy:

F2 – Dvířka nejsou řádně uzavřena

F3 – Překážka v dodávce vody

F7 – Překážka v odtoku vody

V těchto případech můžete poruchu odstranit sami (viz tabulka odstraňování poruch).

F1 – Chyba čidla teploty

F4 – Chyba čidla ždímání (ot./min.)

F5 – Chyba motoru

F6 – Chyba ohřevu

V těchto případech si zapište označení chyby, spotřebič vypněte, opakujte program a pokud se vám chyba znovu objeví, zavolejte autorizovaný servis.

Signalizaci chyby mohou vyvolat také různé interference způsobené okolním prostředím (například elektrickými zařízeními). V takovém případě:

- spotřebič vypněte a vyčkejte několik sekund,
- spotřebič znovu zapněte a zopakujte prací program.

Pokud se chyba objeví znovu, zavolejte servisní středisko.

Záruka se nevztahuje na závady způsobené interferencemi okolního prostředí (úder blesku, elektrický obvod, přírodní katastrofa apod.).

Porucha	Příčina poruchy	Co učinit
Pračka nefunguje (Symbol zapnutí/vypnutí (On/Off) se nerozsvítí.)	Stroj není pod napětím.	Ověřte, jestli je: <ul style="list-style-type: none">• zástrčka v zásuvce,• napětí v zásuvce,• pojistka v pořádku.
Voda vytéká ze stroje.	<ul style="list-style-type: none">• Filter není dobře utažen.• Dotoková hadice není dobře přišroubovaná ke stroji nebo k vodovodnímu kohoutku.• Odtoková hadice spadla na zem.	<ul style="list-style-type: none">• Dobře utáhněte filtr.• Dotokovou hadici pevně přišroubujte.• Přišroubujte odtokovou hadici k odtoku.
Mezi praním se stroj pohybuje.	<ul style="list-style-type: none">• Stroj není správně vyrovnán.• Přepavní pojistky nejsou odstraněny.	<ul style="list-style-type: none">• Vyrovnajte stroj nastavitelnými nožkami.• Odstraňte transportní pojistky.
Stroj mezi odstředěním vibruje.	Nestejně rozdělení prádla, zvláště jestliže je prádla málo. (například jenom koupací plášť).	To je normální, stroj sám sníží počet otáček, jestliže jsou vibrace příliš silné. Perte větší množství prádla.

Porucha	Příčina poruchy	Co učinit
Silné pění v průběhu praní.	Příliš velké množství pracího prostředku.	Prací prostředek dávkujte podle návodu výrobce a řiďte se přitom tvrdostí vody a ušpiněním prádla. Používejte jen prací prostředky určené pro praní prádla strojem.
Prádlo není vyždímané jako obvykle. Stroj nehlásí poruchu.	Stroj zapnul činnost UKS*. Kvůli špatnému rozdělení prádla v bubnu stroj automaticky snížil počet otáček odstředivky.	Prádlo ještě jednou vyperte. U takového ušpinění dávkujte více pracího prášku nebo použijte tekutý prací prostředek.
Na prádle jsou tukové žmolky.	Příliš malé množství pracího prostředku (prádlo bylo velmi mastné).	Prádlo ještě jednou vyperte. U takového ušpinění dávkujte více pracího prášku nebo použijte tekutý prací prostředek.
Na prádle zůstaly skvrny.	Použili jste tekutý prací prostředek nebo prášek pro barevné prádlo, které neobsahuje bělidlo.	Použijte prací prostředek, který obsahuje bělidlo.
Na prádle zůstaly bílé práškovité zbytky.	To není způsobeno špatným splachováním vaší pračky ale použitím pracích prostředků bez fosfátu, které obsahují ve vodě nerozpustné látky (zeolity) pro měkčení vody. Tyto látky se mohou ukládat na prádle.	Prádlo ještě jednou opláchněte. <ul style="list-style-type: none"> • Použijte tekuté prací prostředky, které neobsahují zeolity. • Zbytky zkuste odstranit kartáčem.
V dávkovací nádobce jsou zbytky pracího prášku.	Malý průtok vody. Některé prací prášky silně přilnou k nádobce, jestliže je vlhká.	<ul style="list-style-type: none"> • Očistěte mřížku v dotokové hadici. • Dříve, než nasypete prací prášek, otřete dávkovací nádobku.
Avivážní prostředek není zcela opláchnutý a voda zůstává v dávkovací nádobce.	Sací víko není správně nasazeno nebo je ucpané.	Očistěte dávkovací nádobku a víko opět nasadte tak, aby pevně sedělo.
Nepříjemná vůně z bubnu pračky.	<ul style="list-style-type: none"> • Zbytky tkanin, pracího prostředku a aviváže ve filtru. • Vývoj bakterií. 	<ul style="list-style-type: none"> • Prověřte, zda je filtr čistý. • Spusťte program automatického čištění (SterilTub) (viz kapitola: volba dalších funkcí)
Doba praní je delší než obvykle Na displeji se čas průběžně mění.	<ul style="list-style-type: none"> • Nízká teplota vstupní vody. • Přístroj má zapnutou funkci UKS* z důvodu nerovnoměrného rozložení prádla. • Nízké napětí sítě. • Došlo k výpadku el. energie. 	<ul style="list-style-type: none"> • Doba trvání programu se může prodloužit až o 60%, přesto přístroj normálně pracuje. • Doba trvání se prodlouží o dobu výpadku

Porucha	Příčina poruchy	Co učinit
PORUCHA 1 Teplota nedosáhla programované hodnoty (Zobrazí se F1.)	Snímač teploty je odpojený od elektronického obvodu.	<ul style="list-style-type: none"> • Vypněte pračku a počkejte několik vteřin. • Znovu pračku zapněte a zopakujte prací program. Jestliže pračka znovu ohlásí poruchu, obraťte se na servisního technika.
PORUCHA 2 Nespustí se prací program <ul style="list-style-type: none"> • Na začátku cyklu praní: bliká symbol stupně praní. • Během praní: zobrazí se F2. 	Dvířka nejsou správně zavřená.	Zatlačte dvířka směrem k pračce.
PORUCHA 3 Do pračky nepřitéká voda (Po dobu přibližně 4 minut je zobrazen nápis F3.)	Porucha v přívodu vody.	Zkontrolujte, jestli: <ul style="list-style-type: none"> • je otevřený kohoutek přívodu vody, • je čistý filtr na vstupní síti přívodu vody. Stiskněte tlačítko START.
PORUCHA 4 Otáčky odstředování nedosáhly ve zvoleném programu požadované hodnoty (Zobrazí se F4.)	<ul style="list-style-type: none"> • Snímač otáček je odpojený. • Motor je přetížený vlivem příliš vysoké hladiny vody (ruční přidání vody) nebo příliš velkým množstvím prádla. • Porucha motoru. 	<ul style="list-style-type: none"> • Vypněte pračku a počkejte několik vteřin. • Znovu pračku zapněte a zopakujte prací program. Jestliže pračka znovu ohlásí poruchu, obraťte se na servisního technika.
PORUCHA 5 Chod motoru se přerušil nebo motor nepracuje (Zobrazí se F5.)	Motor je přetížený nebo má poruchu.	<ul style="list-style-type: none"> • Vypněte pračku a počkejte několik vteřin. • Znovu pračku zapněte a zopakujte prací program. Jestliže pračka znovu ohlásí poruchu, obraťte se na servisního technika.
PORUCHA 6 Teplota nedosáhla programované hodnoty (Zobrazí se F6.)	<ul style="list-style-type: none"> • Ohřívač vody má poruchu. • Vstupní voda je příliš studená. • Ruční přidání vody. 	<ul style="list-style-type: none"> • Vypněte pračku a počkejte několik vteřin. • Znovu pračku zapněte a zopakujte prací program. Jestliže pračka znovu ohlásí poruchu, obraťte se na servisního technika.

Porucha	Příčina poruchy	Co učinit
PORUCHA 7 Voda se špatně nebo vůbec neodčerpává (Zobrazí se F7.)	Výpust' vody je ucpaná.	Zkontrolujte, jestli: <ul style="list-style-type: none"> • je čistý filtr, • výpustní trubka není ucpaná, • odpad není ucpaný, • výpustní trubka není umístěna výše než 1 metr. Stiskněte znovu tlačítko START.
PORUCHA 9 Uvnitř pračky je voda. (Zobrazí se F9.)	<ul style="list-style-type: none"> • Pračkou protéká voda. • Porucha přívodního vedení. • Netěsnost vany 	Uzavřete vodovodní kohoutek / přívod.
PORUCHA 10 Není dosaženo požadované hladiny vody. (Zobrazí se F10.)	Čidlo hladiny vody není spojeno s elektronickým obvodem.	<ul style="list-style-type: none"> • Vypněte pračku, vyčkejte několik sekund. • Vypněte pračku a opakujte program praní. Jestliže se závada bude opakovat, přivolejte servisního technika.
PORUCHA 11 Dodávku vody nelze zastavit. (Zobrazí se F11.)	Závada ventilu přívodu vody.	<ul style="list-style-type: none"> • Uzavřete vodovodní kohoutek / přívod. • Nechte pračku dokončit program. Jestliže se závada bude opakovat, přivolejte servisního technika.

* UKS: funkce pro kontrolu stability, která zamezuje vibrování pračky při odstředění.

Jestliže se vám nepodařilo přesto, že jste se řídili našimi radami poruchu odstranit, zavolejte do autorizovaného servisu. Odstranění poruchy nebo reklamace, která vznikla v důsledku špatného zapojení nebo použití stroje, není pod zárukou. Výdaje spojené s opravou uhradí v tomto případě spotřebitel.

Tabulka programů - 7 kg
(A-30%)

Základní programy	Plnění max. [kg]	Teplota [°C]	Odstředění max. [ot./min.]	Spotřeba vody [L] 800 - 1600 [ot./min.]	Spotřeba energie [kWh]
Bavlna	7	95	1600	60	2,19
Bavlna*	7/3,5**	60		49	0,76/0,83**
Bavlna - intenzivní praní	7	60		56	1,17
Bavlna*	7/3,5**	40		49	0,67/0,71**
Bavlna	7	30		56	0,35
Bavlna - rychlý 17'	2	30	1000	40	0,17
Bavlna - 15° Voda z vodovodní sítě +	7	15	1600	56	0,18
Syntetika (zušlechtěné tkaniny)	3,5	60	1000	46	0,97
Syntetika (zušlechtěné tkaniny)	3,5	40		43	0,65
Syntetika (zušlechtěné tkaniny)	3,5	30		43	0,56
Jemné prádlo	3	40	700	58	0,48
Jemné prádlo	3	30		58	0,39
Vlna	2	30	800	42	0,20
Sportovní oblečení	3	30	800	40	0,30
Ruční praní	1,5	30	600	50	0,25
Mix	3,5	30	1000	43	0,35
Mix	3,5	40		43	0,60
Díličí programy					
Máchání	3		700	40	0,02
Aviváž	3,5		1000	18	0,02
Odstředění + Čerpání vody	7		1600	-	0,03

* Program pro testování po EN 60456 s výběrem max. počtu otáček odstředění.

** Poloviční náplň

“Standardní program pro bavlnu pro praní při 60 °C“ a „standardní program pro bavlnu pro praní při 40 °C“ jsou standardní prací programy, na které se vztahují informace uvedené na štítku a v informačním listu. Tyto programy jsou vhodné pro praní běžně znečištěného bavlněného prádla a jedná se o neúčinnější programy z hlediska kombinované spotřeby energie a vody.

Z tohoto důvodu, skutečná teplota vody se může lišit od nominální teploty cyklu.

Základní programy	Plnění max. [kg]	Teplota [°C]	Odstředění max. [ot./min.]	Spotřeba vody [L] 800 - 1600 [ot./min.]	Spotřeba energie [kWh]
Bavlna	7	95	1600	55	2,19
Bavlna*	7/3,5**	60		49	0,87/0,99**
Bavlna - intenzivní praní	7	60		56	1,17
Bavlna*	7/3,5**	40		49	0,67/0,71**
Bavlna	7	30		56	0,35
Bavlna - rychlý 17'	2	30	1000	40	0,17
Bavlna - 15° Voda z vodovodní sítě +	7	15	1600	56	0,18
Syntetika (zušlechtěné tkaniny)	3,5	60	1000	46	0,97
Syntetika (zušlechtěné tkaniny)	3,5	40		43	0,65
Syntetika (zušlechtěné tkaniny)	3,5	30		43	0,56
Jemné prádlo	3	40	700	58	0,48
Jemné prádlo	3	30		58	0,39
Vlna	2	30	800	42	0,20
Sportovní oblečení	3	30	800	40	0,30
Ruční praní	1,5	30	600	50	0,25
Mix	3,5	30	1000	43	0,35
Mix	3,5	40		43	0,60
Díličí programy					
Máchání	3		700	40	0,02
Aviváž	3,5		1000	18	0,02
Odstředění + Čerpání vody	7		1600	-	0,03

* Program pro testování po EN 60456 s výběrem max. počtu otáček odstředění.









** Poloviční náplň

“Standardní program pro bavlnu pro praní při 60 °C“ a „standardní program pro bavlnu pro praní při 40 °C“ jsou standardní prací programy, na které se vztahují informace uvedené na štítku a v informačním listu. Tyto programy jsou vhodné pro praní běžně znečištěného bavlněného prádla a jedná se o neúčinnější programy z hlediska kombinované spotřeby energie a vody. Z tohoto důvodu, skutečná teplota vody se může lišit od nominální teploty cyklu.

Tabulka programů
- 5,5 kg / 5 kg (slim)









Základní programy	Plnění max. [kg]	Teplota [°C]	Odstředění max. [ot./min.]	Spotřeba vody [L] 800 - 1400 [ot./min.]	Spotřeba energie [kWh]
Bavlna	5/5,5	95	1400	45	1,95
Bavlna*	5/5,5	60		42	0,94
Bavlna - intenzivní praní	5/5,5	60		42	0,92
Bavlna*	5/5,5	40		42	0,55
Bavlna	5/5,5	30		42	0,19
Bavlna - rychlý 17'	2	30	1000	30	0,13
Bavlna - 15° Voda z vodovodní sítě +	5/5,5	15	1400	42	0,15
Syntetika (zušlechtěné tkaniny)	2,5	60	1000	35	0,75
Syntetika (zušlechtěné tkaniny)	2,5	40		33	0,51
Syntetika (zušlechtěné tkaniny)	2,5	30		33	0,42
Jemné prádlo	2	40	700	50	0,29
Jemné prádlo	2	30		50	0,20
Vlna	1,5	30	800	42	0,18
Sportovní oblečení	2	30	800	30	0,26
Ruční praní	1,5	30	600	45	0,20
Mix	3,5	30	1000	41	0,31
Mix	2,5	40		41	0,40
Díčí programy					
Máchání	2		700	33	0,02
Aviváž	2,5		1000	12	0,02
Odstředění + Čerpání vody	5/5,5		1400	-	0,03

Tabulka programů / dodatečné funkce

Základní programy	Dodatečné funkce						
	Předpírka 	Krátký program 	Doplňkové máchání 	Vyšší hladina vody 	Studené praní 	Pro snadné žehlení 	Rychlost ždímání  / Zastavení čerpadla 
Bavlna	●	●	●	●	●	●	●●
Bavlna - intenzivní praní			●	●	●	●	●/●
Bavlna - 15° Voda z vodovodní sítě +		●	●	●		●	●/●
Syntetika (zusušené tkaniny)	●	●	●	●	●	●	●●
Jemné prádlo		●	●	●	●		●/●
Vlna		●	●	●	●		●/●
Sportovní oblečení	●	●	●	●	●	●	●●
Ruční praní		●	●	●	●		●/●
Mix		●	●	●	●	●	●/●
Díličí programy							
Máchání							●/●
Aviváž							●
Odstředění + Čerpání vody							●
Samočisticí program (SterilTub)							

● možnost































Kombinace doplňkových funkcí, které jsou navzájem vyloučeny:

x	funkce předpírky  a funkce krátkého programu 
x	funkce předpírky  a funkce praní za studena 
x	funkce krátkého programu  a funkce dodatečného máchání 
x	funkce krátkého programu  a funkce praní za studena 

x - vyloučeno

Tyto funkce jsou navzájem vyloučeny. Jestliže je provedena volba jedné funkce, druhá funkce je automaticky deaktivována (například, jestliže zvolíte předpírku, nelze navolit krátký program; jestliže se nejprve nastaví krátký program a potom předpírka, dojde ke zrušení krátkého programu).

Tabulka údržby

<p>Normální praní</p>  <p>Jemné praní</p>	<p> 95</p> <p>Max. teplota praní 95°C</p> <p> 95</p>	<p> 60</p> <p>Max. teplota praní 60°C</p> <p> 60</p>	<p> 40</p> <p>Max. teplota praní 40°C</p> <p> 40</p>	<p> 30</p> <p>Max. teplota praní 30°C</p> <p> 30</p>	 <p>Ruční praní</p>	 <p>Praní není dovoleno</p>
 <p>Bělení</p>	 <p>Bělení ve studené vodě</p>			 <p>Bělení není dovoleno</p>		
 <p>Žehlení</p>	 <p>Horká žehlička max. 200°C</p>	 <p>Horká žehlička max. 150°C</p>	 <p>Horká žehlička max. 110°C</p>	 <p>Žehlení není dovoleno</p>		
 <p>Chemické čištění</p>	 <p>Chemické čištění všemi ředidly</p>	 <p>Perchloretylén R11, R113, Petrolej</p>	 <p>Chemické čištění petrolejem, čistým alkoholem a v R 113</p>	 <p>Chemické čištění není dovoleno</p>		
 <p>Sušení</p>	 <p>Položit na rovný povrch</p>	 <p>Mokrě pověsit</p>	 <p>Pověsit</p>	 <p>Vysoká teplota</p>	 <p>Nízká teplota</p>	 <p>Sušení v sušičce není dovoleno</p>

PS PG2 LCD



316974

316974/cs (02-11)