

SENCOR®

SRV 9150WH



ROBOTICKÝ VYSAVAČ
Návod k použití v originálním jazyce



SENCOR®

SRV 9150WH



A

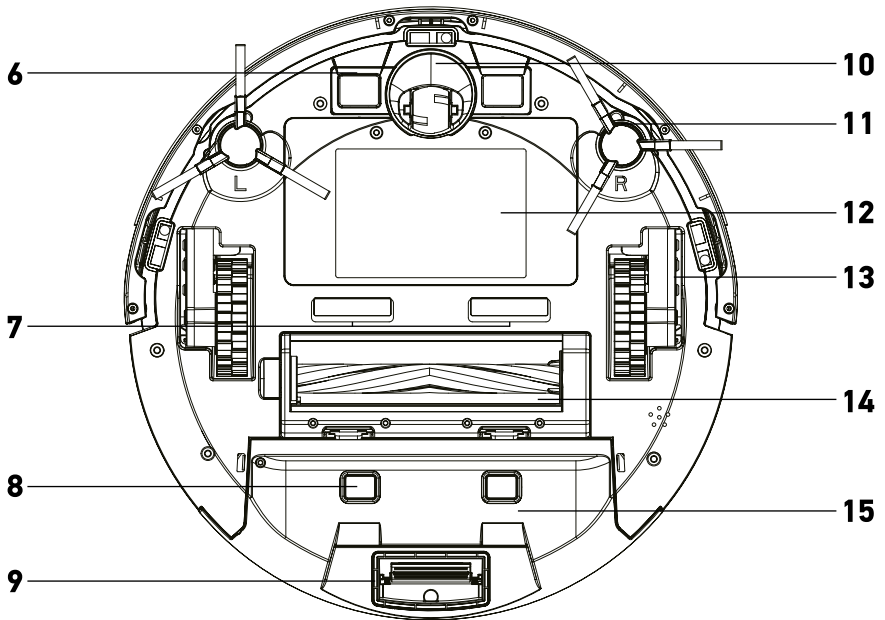
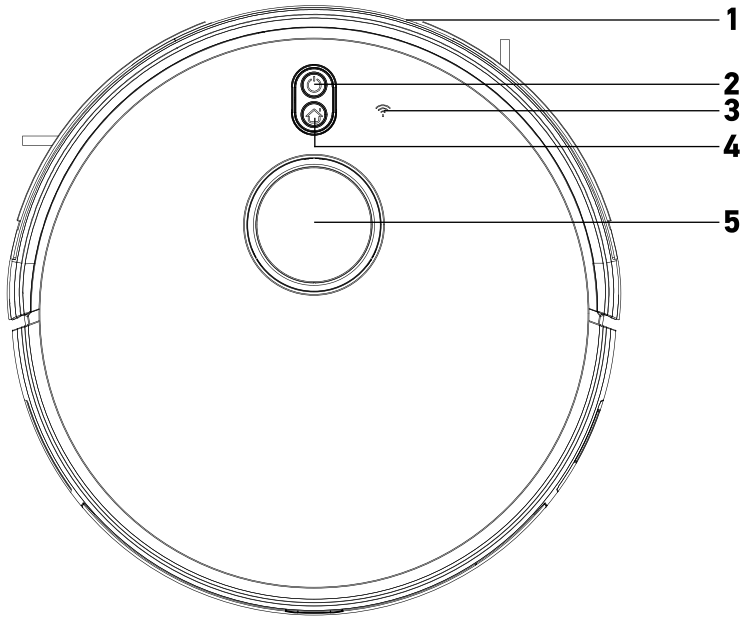

16

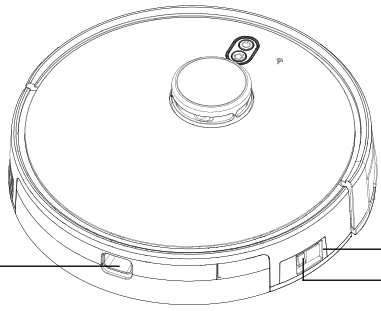

17
18



19



20



21

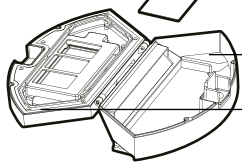

22

23

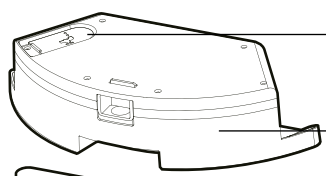

24

25



26

27

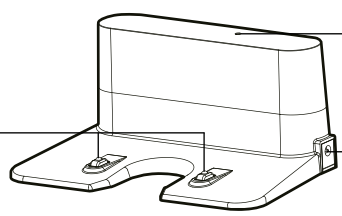

28

29

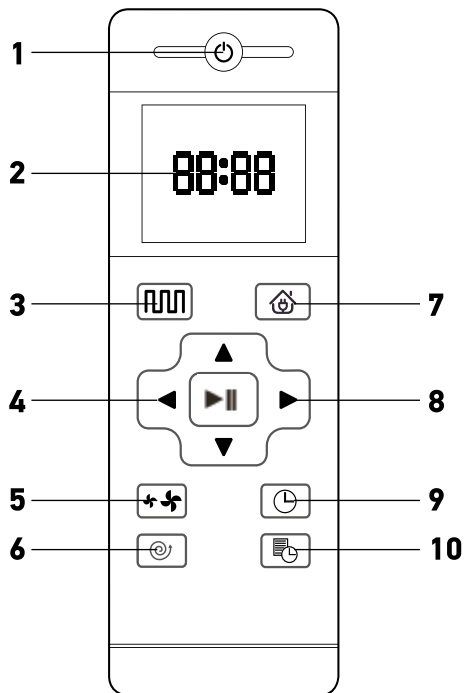
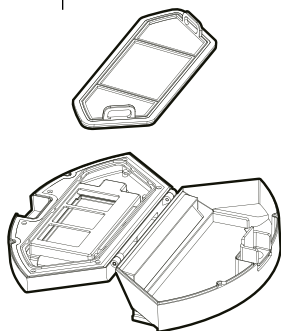
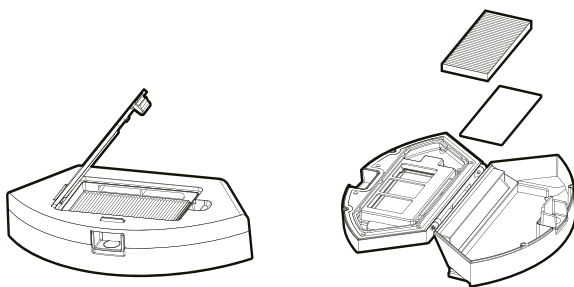
B**C1****C2**

D

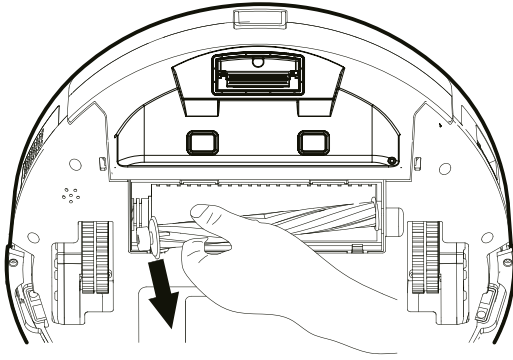

CZ Robotický vysavač

Důležité bezpečnostní pokyny

ČTĚTE POZORNĚ A USCHOVEJTE JE PRO BUDOUCÍ POUŽITÍ.

- Tento spotřebič mohou používat děti ve věku 8 let a starší a osoby se sníženými fyzickými, smyslovými nebo mentálními schopnostmi nebo s nedostatkem zkušeností a znalostí, pokud jsou pod dozorem nebo byly poučeny o používání spotřebiče bezpečným způsobem a rozumí případným nebezpečím.
- Děti si se spotřebičem nesmějí hrát. Čištění a údržbu prováděnou uživatelem nesmějí provádět děti bez dozoru.
- Pokud jsou síťový adaptér nebo napájecí jednotka poškozeny, jejich výměnu svěřte odbornému servisnímu středisku, aby se zabránilo vzniku nebezpečné situace. Spotřebič s poškozeným síťovým adaptérem nebo napájecí jednotkou je zakázáno používat.
- Před každým čištěním nebo údržbou odpojte spotřebič od zásuvky elektrického napětí a vypněte jej hlavním vypínačem.
- Spotřebič se musí používat pouze s napájecí jednotkou a síťovým adaptérem, které jsou se spotřebičem dodávány.



VÝSTRAHA:

Nepoužívejte napájecí jednotku nebo síťový adaptér k nabíjení akumulátorů nebo spotřebičů, které k tomu nejsou určeny.

- Síťový adaptér napájecí jednotky připojujte pouze do zásuvky s ochranným kontaktem.

Elektrická bezpečnost

- Před připojením adaptéru k síťové zásuvce se ujistěte, že se shoduje vstupní napětí uvedené na typovém štítku s elektrickým napětím zásuvky.
- Síťový adaptér připojujte pouze k řádné uzemněné zásuvce. Nepoužívejte prodlužovací kabel.
- Síťový adaptér neodpojujte od zásuvky tahem za přívodní kabel. Mohlo by dojít k poškození síťového adaptéru nebo zásuvky. Síťový adaptér odpojujte od zásuvky tahem za zástrčku.
- Přívodní kabel síťového adaptéru nepokládejte přes ostré předměty. Dbejte na to, aby přívodní kabel nevisel přes okraj stolu nebo aby se nedotýkal zahřátého či horkého povrchu.
- Síťový adaptér s poškozenou vidlicí nebo s poškozeným přívodním kabelem je zakázáno používat. Pro výměnu adaptéru kontaktujte autorizované servisní středisko.
- Síťový adaptér dodávaný s tímto spotřebičem nikdy nepoužívejte pro jiné účely.
- Síťový adaptér a jeho přívodní kabel udržujte v suchu.
- Přívodní kabel síťového adaptéru nepřipojujte a neodpojujte od síťové zásuvky mokřkýma rukama.
- Neodkrývejte elektronické části robotického vysavače nebo jeho akumulátoru. Neobsahují žádné součásti opravitelné uživatelem. Servis přenechejte kvalifikovaným osobám.
- Abyste zabránili případnému úrazu elektrickým proudem, nepostříkujte robotický vysavač, napájecí jednotku nebo síťový adaptér vodou, ani jej neponožte do vody nebo jiné tekutiny.
- Pokud nebudete robotický vysavač dlouhou dobu používat, vyjměte z něj akumulátor. Před vyjmutím akumulátoru se ujistěte, že je robotický vysavač odpojen od napájení a že je vypnut hlavním vypínačem.
- Nepoužívejte robotický vysavač, nefunguje-li správně, jestliže byl poškozen nebo ponořen do vody.
- Abyste se vyvarovali nebezpečí úrazu elektrickým proudem, neopravujte robotický vysavač sami ani ho nijak neopravujte. Veškeré opravy svěřte autorizovanému servisnímu středisku. Zásahem do robotického vysavače během platnosti záruky se vystavujete riziku ztráty záručních plnění.
- Před každým čištěním nebo údržbou odpojte robotický vysavač od zásuvky elektrického napětí a vypněte jej hlavním vypínačem.

Bezpečnost při používání

- Tento robotický vysavač je určen pro použití v domácnostech, kancelářích a podobných prostorech. Nepoužívejte jej v průmyslovém prostředí nebo venku.
- Robotický vysavač není určen pro vysávání vody, proto nesmí být používán ve vlhkých či mokřkých prostorách, například v prádelnách, koupelnách nebo okolo bazénu. Při kontaktu s vlhkem se zničí vnitřní elektronické vybavení vysavače.
- Robotický vysavač nepoužívejte k vysávání:
 - doutnajících cigaret, hořících nebo hořlavých předmětů, zápalek nebo popele;
 - vody a jiných tekutin;
 - ostrých předmětů, jako např. střepeň, jehel, špendlíků apod.;
 - mouky, omítky a jiných stavebních materiálů;
 - větších kusů papíru nebo plastových sáčků, které mohou snadno zablokovat sací otvor.
- Robotický vysavač nevystavujte přímému slunečnímu záření a neumísťujte jej do blízkosti otevřeného ohně nebo přístrojů, které jsou zdrojem tepla.
- Nepoužívejte robotický vysavač na úzkých vyvýšených plochách, jako je stůl, skříň apod. Pokud nebude mít vysavač dostatečný prostor pro manévrování, může spadnout a poškodit se.
- Robotický vysavač používejte pouze s originálním příslušenstvím výrobce.
- Před použitím robotického vysavače se ujistěte, že v nádobě na prach je řádně instalován prachový filtr.
- Před uvedením robotického vysavače do provozu se ujistěte, že jsou vstupní dveře do vašeho bytu nebo domu zavřené. Odstraňte z podlahových ploch oblečení, papír, hračky, síťové nebo prodlužovací kabely a jiné předměty, které by mohl vysavač nasát nebo zachytit. Zácloňte a závěsy, které sahají až na zem, zdvihněte, aby nedošlo k jejich zachycení do vysavače.
- Na robotický vysavač neodkládejte žádné předměty ani na něj nestoupejte nebo nesedejte.
- Pokud je robotický vysavač v provozu, dávejte pozor na děti a domácí zvířata.
- Dbejte na to, aby při provozu robotického vysavače nebyly zakryty otvory pro výstup vzduchu nebo aby nebyl blokován sací otvor. Jinak může dojít k poškození robotického vysavače.
- Při čištění a údržbě dodržujte pokyny, uvedené v tomto návodu.
- Na laserový navigační modul netlačte, ani se nepokoušejte zvedat jeho kryt. Mohlo by dojít k poškození modulu.
- Nedívejte se do světla UV lampy ani nemiřte UV lampou do očí.

Laser

- Laserový snímač splňuje třídu laserové bezpečnosti dle standardu EN 60825-1.
- Při používání, manipulaci a údržbě robotického vysavače s laserovým snímačem vždy dodržujte následující pokyny:
 - Před jakoukoli manipulací vypněte robotický vysavač hlavním vypínačem.
 - Nemiřte laserovým paprskem na osoby.
 - Nedívejte se do přímého nebo odraženého paprsku laseru.
 - Úpravy nebo opravy laserového snímače mimo autorizovaný servis jsou zakázány.



Varování:



Nedodržení pokynů k používání a údržbě, uvedených v tomto návodu, může vést k nebezpečnému ozáření!

CZ Robotický vysavač

Návod k použití

- Děkujeme, že jste si zakoupili náš výrobek značky SENCOR, a věříme, že s ním budete spokojeni.
- Před použitím spotřebiče se, prosím, seznámte s návodem k jeho obsluze, a to i v případě, že jste již obeznámeni s používáním spotřebičů podobného typu. Spotřebič používejte pouze tak, jak je popsáno v tomto návodu k použití. Návod uschovejte pro případ další potřeby. Pokud předáváte spotřebič jiné osobě, zajistěte, aby u něj byl přiložen tento návod k použití. Minimálně po dobu trvání zákonného práva z vadného plnění, případně záruky za jakost doporučujeme uschovat originální přepravní karton, balicí materiál, pokladní doklad a potvrzení o rozsahu odpovědnosti prodávajícího nebo záruční list. V případě přepravy doporučujeme zabalit spotřebič opět do originální krabice od výrobce.
- Spotřebič pečlivě vybalte a dejte pozor, abyste nevyhodili žádnou část obalového materiálu dříve, než najdete všechny součásti spotřebiče.
- K pohodlnému ovládání slouží dálkové ovládání, které umožňuje vysavač zapnout i vypnout, uvést do režimu automatického úklidu, zvolit provozní režim, odeslat robotický vysavač do nabíjecí základny nebo nastavit plánovaný úklid.
- Vysavač je vybaven funkcí GYRO MAPPING (orientace v prostoru), která dokáže rozpoznat prostorovou geometrii místnosti, ve kterých provádí úklid a vysavač tak účinněji vyčistí podlahu. Vysavač je dále vybaven laserovou navigací, pomocí které zmapuje každou místnost a následně ji začne systematicky uklízet. Obě funkce jsou vestavěné a nelze je nijak ovlivnit.
- Vysavač je vybaven UV-C světlem, které odstraní potenciální infekční organismy z čistěných povrchů. Nesvitte tímto světlem na osoby nebo domácí mazlíčky.

POPIS VYSAVAČE A JEHO PŘÍSLUŠENSTVÍ

A1 Nárazník	nabíjecího konektoru
A2 Tlačítko  (zapnutí/vypnutí)	sítového adaptéru
A3 Indikátor Wi-Fi	A18 Hlavní vypínač
A4 Tlačítko  (domů)	A19 Hrubý filtr
A5 Laserový modul	A20 HEPA filtr
A6 Přední nabíjecí kontakty	A21 Molitanový filtr
A7 UV lampa	A22 Vnitřní prostor nádoby na prach
A8 Zadní nabíjecí kontakty	A23 Víko nádoby na prach
A9 Zámek k otevření nádoby na prach	A24 Víčko nádržky na vodu
A10 Přední otočné kolečko	A25 Nádržka na vodu
A11 Postranní kartáče	A26 Mop
A12 Kryt akumulátoru	A27 Nabíjecí kontakty
A13 Kolečka	A28 Kontrolka stavu nabíjení
A14 Sací otvor s rotačním kartáčem	A29 Zdríčka pro připojení nabíjecího konektoru sítového adaptéru
A15 Nádoba na prach	A30 Sítový adaptér (bez vyobrazení)
A16 Tlačítko k vyjmutí nádoby na prach	
A17 Zdríčka pro připojení	

DÁLKOVÉ OVLÁDÁNÍ

B1 Tlačítko zapnutí/vypnutí	B6 Tlačítko úklidu ve spirále
B2 Displej	B7 Tlačítko pro návrat do nabíjecí základny
B3 Tlačítko chytrého úklidu	B8 Směrová tlačítka
B4 Tlačítko potvrzení/spuštění vysavače	B9 Tlačítko k nastavení hodin
B5 Tlačítko nastavení sacího výkonu	B10 Tlačítko nastavení plánovaného úklidu

ÚČEL POUŽITÍ A VLASTNOSTI ROBOTICKÉHO VYSAVAČE

- Robotický vysavač je určen k úklidu všech typů tvrdých podlah, jako jsou dřevěné nebo laminátové plovoucí podlahy, dlažba, vinyl apod., a koberec s nízkým vlasem. Během úklidu efektivně kombinuje různé cesty, aby bylo dosaženo optimálního úklidu celé podlahové plochy.
- Sací otvor efektivně odstraňuje vlasy, zvířecí chlupy apod. Dva boční rotační kartáče vymetají nečistoty z těžko dostupných míst podél stěn a nábytku a z rohů. Motorizovaná gumová kolečka chrání citlivé podlahy před poškrábáním a dokážou překonat přechodové lišty až do výšky 1,5 cm a vyjet až na 2 cm vysoký koberec.
- Odpružený nárazník umožňuje tlumené dojetí vysavače až k překážce a efektivní úklid kolem ní. Infráčervené senzory v předním nárazníku zamezují kolizi robotického vysavače s překážkami. Bezpečný provoz vysavače v místnostech, ve kterých se nacházejí schody, umožňují spodní senzory proti pádu vysavače ze schodů.

PŘÍPRAVA ROBOTICKÉHO VYSAVAČE

- Robotický vysavač a všechno příslušenství vyjměte z obalu. Zkontrolujte, že jste vyjmuti všechny části.
- Zkontrolujte, zdali není robotický vysavač nebo jeho příslušenství poškozené.
- Z robotického vysavače a z příslušenství odstraňte ochranné fólie.

Montáž bočních rotačních kartáčů

- Boční rotační kartáče jsou určeny na hladké podlahové plochy a zajišťují efektivní úklid v rozích a podél stěn a nábytku.
- Vysavač otoče spodní stranou nahoru. Rotační kartáče postupně zatačte přesně a silou na kolíky, které jsou pro ně určeny. Dbejte přitom, aby souhlasily značky **L** a **R** jak na kartáčích, tak na těle vysavače. Správné umístění kartáčů je signalizováno cvaknutím. Vysavač otoče zpět.
- Pokud budete používat vysavač k úklidu místností, ve kterých jsou položeny koberec, rotační kartáče demontujte. Při demontáži postupujte opačným způsobem montáže.

Vložení a vyjmutí akumulátoru

- Robotický vysavač je vybaven Li-ion akumulátorem. Pokud byl akumulátor zabalen samostatně, je nutno jej před prvním použitím do vysavače vložit. Používejte pouze originální typ akumulátoru.
- Ujistěte se, že je vysavač vypnutý hlavním vypínačem. Vysavač otoče spodní stranou nahoru a odšroubujte kryt.
- Z prostoru pro uložení akumulátoru vyjměte akumulátor vysavače. K němu připojte konektor akumulátoru. Připojení konektoru lze provést pouze jedním směrem.
- Našroubujte zpět kryt a otoče vysavač zpět do provozní polohy.
- Vyjmutí akumulátoru provedete opačným způsobem. Před vyjmutím se vždy ujistěte, že je vysavač vypnutý hlavním vypínačem. Pro snazší vyjmutí akumulátoru slouží látkové proužky na těle akumulátoru.
- Pokud nebudete vysavač dlouhou dobu používat, vyjměte z něj akumulátor a uschovejte jej na suchém, čistém a chladném místě mimo dosah dětí.

UMÍSTĚNÍ NABÍJECÍ ZÁKLADNY

- Nabíjecí základna slouží k automatickému dobíjení akumulátoru a vysavač k ní musí mít dobrý přístup.
- Nabíjecí základnu umístěte ke zdi na tvrdý, vodorovný a suchý povrch v dosahu síťové zásuvky. Dbejte na to, aby v dosahu 1 m vlevo a vpravo a ve vzdálenosti 2 m před základnou nebyly schody nebo překážky, které by bránily vysavači vyhledat nabíjecí základnu a úspěšně zaparkovat.
- Ke zdířce nabíjecí základny připojte konektor přívodního kabelu síťového adaptéru a vidlici adaptéru zasuňte do síťové zásuvky. Přívodní kabel umístěte tak, aby se nezamotal do čistících kartáčů vysavače.

- Pokud nebudete vysavač dlouhou dobu používat, nabíjecí základnu odpojte od síťové zásuvky a uložte ji na suchém, čistém a chladném místě.

NABÍJENÍ ROBOTICKÉHO VYSAVAČE

- Vysavač je možné nabíjet v nabíjecí základně, kterou vysavač automaticky vyhledá po dokončení úklidu, nebo pokud zaznamená nízký stav nabití akumulátoru, nebo je možné jej nabíjet přímo zapojením konektoru síťového adaptéru do zdířky na straně robotického vysavače.
- Před každým nabíjením se ujistěte se, že je hlavní vypínač v poloze „I“ (zapnuto). Jinak jej nebude možné nabít.

První nabití vysavače

- Před prvním použitím je třeba robotický vysavač plně nabit.
- Nechte robotický vysavač nabíjet až 12 hodin. Doporučujeme jej nabíjet přímo zapojením konektoru síťového adaptéru.
- Abyste prodloužili životnost vestavěného akumulátoru, nechte vysavač zcela vybit před jeho opětovným nabitím.

Nabíjení v nabíjecí základně

- Ujistěte se, že je nabíjecí základna správně umístěna a připojena k síťové zásuvce dle kapitoly Umístění nabíjecí základny.
- Přepněte hlavní vypínač do polohy „I“ (zapnuto).
- Vysavač uchopte a ručně jej nasadte do nabíjecí základny tak, aby se spojily nabíjecí kontakty vespod vysavače s nabíjecími kontakty nabíjecí základny. Po spojení kontaktů se zahájí proces nabíjení.

Přímé nabíjení ze síťového adaptéru

Vysavač lze dobíjet napřímo zapojením konektoru síťového adaptéru do zdířky na straně vysavače.

Vídelci síťového adaptéru zapojte do síťové zásuvky.

Automatické nabíjení

- Funkci automatického nabíjení využívá robotický vysavač po každém dokončeném úklidu a případně, kdy při provozu detekuje nízký stav vestavěného akumulátoru.
- Robotický vysavač začne aktivně vyhledávat nabíjecí základnu. Je proto důležité, aby byla stále připojena ke zdroji napájení a byla pro vysavač volně dostupná, aby do ní mohl zaparkovat.
- Po zaparkování do nabíjecí stanice se zahájí nabíjecí cyklus. Plné nabití trvá přibližně 4 až 6 hodin. Skutečná doba nabíjení závisí na stavu akumulátoru při zahájení nabíjení.
- Plně nabití zajistí až 120 minut provozu.
- Během nabíjení je rozsvícena kontrolka stavu nabíjení na nabíjecí základně. Jakmile dojde k plnému nabití, kontrolka zhasne a proces nabíjení se automaticky ukončí.
- Pokud dojde k přerušení spojení nabíjecích kontaktů během nabíjecího cyklu, vysavač se vzdálí od základny a sám do ní zpět zaparkuje k obnovení procesu nabíjení, pokud mu v tom nezabrání překážky.
- Pokud dojde k výpadku dodávky elektrické energie, nabíjecí cyklus se přeruší a bude opět pokračovat po obnovení dodávky energie.
- Pokud dojde k překročení maximálního nabíjecího proudu, nabíjecí základna automaticky přeruší nabíjecí cyklus.



Poznámka:

Pokud dojde k úplnému vybití robotického vysavače, např. z důvodu, že vysavače nedokázal vyhledat nebo zaparkovat v nabíjecí základně, je třeba jej umístit do nabíjecí základny ručně.



Poznámka:

Úklidový proces můžete kdykoli přerušit stisknutím tlačítka  na dálkovém ovládní, nebo vysláním příkazu v aplikaci. Vysavač ukončí úklid, vyhledá nabíjecí stanici a zaparkuje do ní.

DÁLKOVÉ OVLÁDÁNÍ

- Stlačením uvolněte západku krytu na zadní straně dálkového ovládní a kryt sejměte.

- Do dálkového ovládní vložte 2 ks baterie typu AAA (1,5 V). Při vkládání baterií dbejte na správnou polaritu, která je vyznačena uvnitř prostoru pro baterie. Nasadte a zacvakněte zpět kryt.
- Pokud jsou baterie vybité, vyměňte je za nové. Nekombinujte různé typy baterií nebo staré a nové baterie.
- Dosh signálu dálkového ovládní je přibližně 6 m.
- Při výměně baterií nejdříve vyjměte vyčerpané baterie a poté vložte nové.



Poznámka:

Nikdy nekombinujte vyčerpané a nové baterie ani baterie různých typů.

PROVOZ ROBOTICKÉHO VYSAVAČE





Poznámka:

Před spuštěním vysavače se vždy ujistěte, že je v něm vložena nádobka na prach a HEPA filtr, nebo nástavec na vytírání.

Zapnutí robotického vysavače

- Přepněte hlavní vypínač do polohy I (zapnuto), abyste vysavač zapnuli.
- Stiskněte tlačítko  a na vysavači nebo na dálkovém ovládní a vysavač se spustí.

Přerušení úklidu

- Stiskněte tlačítko  a na vysavači nebo na dálkovém ovládní a chod vysavače se přeruší. Pro obnovení chodu vysavače stiskněte tlačítko  znovu.

Režim spánku

- Režim spánku slouží k šetření kapacity akumulátoru. Do režimu spánku vstoupí vysavač automaticky po deseti minutách nečinnosti.
- K probuzení vysavače z režimu spánku do pohotovostního režimu stiskněte tlačítko  na vysavači nebo na dálkovém ovládní.



Poznámka:

Pokud je vysavač v režimu spánku, nelze jej probudit pomocí aplikace v mobilním telefonu. V režimu spánku reaguje pouze na tlačítko .

Vypnutí robotického vysavače

- Chcete-li vysavač zcela vypnout, přepněte hlavní vypínač do polohy O (vypnuto). Ve vypnutém stavu vysavač nereaguje na žádné tlačítko.

VOLBA REŽIMU ÚKLIDU ROBOTICKÉHO VYSAVAČE

- Před zahájením úklidu se ujistěte, že jsou vstupní dveře do vašeho bytu nebo domu zavěněny. Odstraňte z podlahových ploch oblečení, papír, hračky, síťové nebo prodlužovací kabely a jiné předměty, které by mohly vysavač nasát nebo zachytit. Záčlny a závěsy, které sahají až na zem, zdvihněte, aby je vysavač nezachytil.



Tip:

Při prvním úklidu v novém prostředí pozorujte pohyb vysavače. Můžete tak rozpoznat problematické překážky a odstranit je pro příští úklid.

Režim chytrého úklidu

- Stiskněte tlačítko  na dálkovém ovládní. Vysavač vstoupí do režimu chytrého úklidu, ve kterém vysavač uklízí ve tvaru písmene „S“ v závislosti na parametrech místnosti. Jakmile robotický vysavač dokončí úklid, vyhledá nabíjecí základnu a zaparkuje do ní.

Režim úklidu ve spirále

- Stiskněte tlačítko  na dálkovém ovládní. Vysavač vstoupí do režimu úklidu ve spirále. Svou pozici ustanoví výchozím bodem a začne vysávat v kružnicích po směru hodinových ručiček. Rádus postupně zvětšuje, až do maximálního rozsahu 1,5 m. Poté se otočí o 180° a začne protl směru hodinových ručiček rádus snižovat až do výchozího bodu.

- Pokud vysavač během úklidu narazí na překážku, otočí se o 180° a bude pokračovat v úklidu od nového výchozího bodu.
- Nepoužívejte tento režim úklidu, pokud je vysavač umístěn v blízkosti nebo přímo v rohu místnosti. Mohlo by dojít k jeho uvíznutí. V takovém případě dojde k automatickému zrušení úklidu po asi 2 až 3 minutách.









Varování:

Mopovací jednotku vyjměte z vysavače, pokud jej budete nabíjet.

PLÁNOVÁNÍ ÚKLIDU (POMOCÍ DÁLKOVÉHO OVLÁDÁNÍ)

Nastavení hodin











1. Stiskněte tlačítko .
2. Směrovými tlačítky nastavte dobu, kdy se má zahájit plánovaný úklid. Tlačítky   nastavujete číselnou hodnotu, tlačítky   přepínáte mezi hodinami a minutami.
3. Pro potvrzení stiskněte tlačítko .



Poznámka:

Doporučujeme nastavit hodiny podle skutečného času.

Naplánování úklidu





1. Stiskněte tlačítko . Na displeji se rozsvítí ikona .
2. Směrovými tlačítky nastavte dobu, kdy se má zahájit plánovaný úklid. Tlačítky   nastavujete číselnou hodnotu, tlačítky   přepínáte mezi hodinami a minutami.
3. Pro potvrzení stiskněte tlačítko . Nastavení se uloží a na displeji se rozsvítí ikona .
4. Robotický vysavač se spustí a zahájí úklid ve stanoveném čase.
5. Pokud potřebujete nastavení zrušit, stiskněte dlouze tlačítko  3 sekundy a ikona  z displeje zmizí.

NASTAVENÍ SACÍHO VÝKONU

- Stiskněte tlačítko  k nastavení sacího výkonu vysavače. Můžete nastavit normální sací výkon a vysoký sací výkon.

SMĚROVÁ TLAČÍTKA

Když je vysavač v pohotovostním režimu, slouží směrová tlačítka k jeho pohybu, a to následně:

-  pohyb dopředu
-  otočení o 180°
-  otáčení doleva
-  otáčení doprava

Uvolněním tlačítka se pohyb vysavače zastaví a ten se přepne do pohotovostního režimu.



Poznámka:

V režimu nastavení hodin a nastavení času plánovaného úklidu slouží směrová tlačítka k nastavení času a přepínání mezi hodinami a minutami.

MOPOVACÍ JEDNOTKA

Mopovací jednotka se používá k vytírání hladkých podlahových ploch. Nádržka na vodu je vybavena elektronicky řízenou vodní pumpou, která automaticky dávákuje vodu na mop a také zastaví dávkování vody po dokončení úklidu tak, aby voda nevytékala na podlahu nebo na nabíjecí základnu.



Upozornění:

Používejte pouze mopovací jednotku určenou pro tento typ robotického vysavače. Nepoužívejte vysavač bez přípevného mopu. Mopovací jednotka není určena k úklidu koberců.

1. Odstraňte kryt nádržky a nalijte do ní vodu.
2. Namočte mop v čisté vodě a vyždímejte jej. Tím urychlíte proces namáčení.
3. Nasadte mop na mopovací jednotku. Díky suchému zipu se snadno mop přichytí na mopovací jednotce.
4. Mopovací jednotku vložte do vysavače.

OVLÁDÁNÍ PROSTŘEDNÍTVÍM APLIKACE SENCOR HOME

- Robotický vysavač je možné ovládat prostřednictvím aplikace Sencor HOME.
- Stáhněte si aplikaci do svého chytrého mobilního telefonu, zaregistrujte se a ovládejte vysavač prostřednictvím aplikace. Ta umožňuje vybírat režim úklidu, pozastavovat úklid i návrat do nabíjecí základny, poskytuje přehled o době úklidu a stavu vysavače.



Poznámka:

Robotický vysavač podporuje Wi-Fi s frekvenčním pásmem 2,4 GHz. Pokud jsi nejste jisti, které standardy používá vaše Wi-Fi síť a váš router, obraťte se na svého poskytovatele internetového připojení nebo výrobce routeru.



- Pokud máte již aplikaci instalovanou, přidejte si vysavač do svých zařízení.

Přidání vysavače do seznamu zařízení prostřednictvím QR kódu

- Robotický vysavač si můžete přidat do aplikace Sencor HOME i prostřednictvím níže uvedeného QR kódu. Na domovské stránce aplikace klikněte na ikonu „+“ a na obrazovce přidání zařízení klikněte na ikonu  v pravém horním rohu.

10:43 

Search



Přidat ručně

Auto Scan



Velké domácí sp...



Robotický vysavač (Wi-Fi)



Sloupový ventilátor (Wi-Fi)



Ochlazovač vzduchu (Wi-Fi)

Topení



Čistička vzduchu (Wi-Fi)



Odvlhčovač (Wi-Fi)



Topení (Wi-Fi)

Chlazení

Kvalita vzduchu



Zvlhčovač (Wi-Fi)

Robotické vysavače

Zařízení do kuchyně

Cvičení a zdraví



Manuální přidání robotického vysavače do seznamu zařízení

1. Na hlavní obrazovce klikněte na „Přidat zařízení“ nebo na „+“ v pravém horním rohu.
2. Zobrazí se obrazovka s kategoriemi spotřebičů a seznamem spotřebičů.
3. Klikněte na „Robotické vysavače“ a ze seznamu výrobků vyberte „Robotický vysavač (Wi-Fi)“.
4. Na další obrazovce budete vyzváni k výběru sítě Wi-Fi. Vyberte síť s frekvencí 2,4 GHz, zadejte heslo a klikněte na „Další“. Ujistěte se, že je robotický vysavač připraven ke spárování. Je důležité, aby byl vysavač připojen ke zdroji napájení a nacházel se v pohotovostním režimu. Wi-Fi indikátor se rychle rozblíká.
5. V aplikaci potvrďte, že ikona Wi-Fi rychle bliká. Ujistěte se, že vpravo nahoře je zvolen „Režim AP“. Poté klikněte na „Další“. Pokud je nastaven „Režim EZ“, klikněte na něj a zvolte „Režim AP“. Bude třeba znovu vybrat síť Wi-Fi – viz předcházející popis.
6. Dojde k automatickému přidání vysavače do seznamu zařízení. Ikona Wi-Fi se na displeji rozsvítí.
7. V seznamu zařízení na hlavní obrazovce klikněte na ikonu vysavače a vstoupíte do jeho ovládání.

ČISTĚNÍ A ÚDRŽBA

- Před čištením vždy vypněte vysavač hlavním vypínačem.
- K čištění nikdy nepoužívejte čisticí prostředky s abrazivním účinkem, ředidla apod.
- Zanedbávání čištění a údržby může negativně ovlivnit fungování vysavače a vést ke snížení jeho výkonu.

Nádoba na prach a filtry

Nádobu na prach vyprazdňujte po každém použití a pravidelně ji čistěte.

1. Vyměňte nádobu na prach z vysavače, otevřete ji a vysypejte nečistoty. Z hygienických důvodů to doporučujeme provést mimo obytný prostor.
2. Vyměňte hrubý filtr nádoby – viz obrázek **C1**.
3. Otevřete kryt a vyměňte HEPA filtr a molitanový filtr – viz obrázek **C2**.
4. Nádobu na prach otřete vlhkým hadříkem. Pokud je silně znečištěna, omyjte ji pod tekoucí vodou a dobře vysušte.
5. Filtry vyklepejte a opatrně odstraňte nečistoty. Zkontrolujte, zda nejsou poškozené nebo nadměrně opotřebené. V případě potřeby je vyměňte za nové.



Varování:

Nemujte filtry ve vodě. Hrozí jejich poškození.

6. Vložte filtr zpět na svá místa.
7. Zavřete nádobu na prach a vložte ji do vysavače.



Upozornění:

Než uvedete vysavač opět do provozu, ujistěte se, že jsou filtry na svém místě. Jinak může dojít k poškození vysavače.

Mopovací jednotka

Mopovací jednotku čistěte po každém použití. Je třeba zbývající vodu vyliť a nechat ji vyschnout, abyste zabránili tvorbě nežádoucích mikroorganismů.

1. Sejměte mop a vyperte jej ručně ve vlažné vodě s přísadkou malého množství jemného prácho prášku a nechte volně uschnout.
2. Otevřete víčko a vylijte zbývající vodu z nádržky.
3. Nechte víčko otevřené, aby mohla nádržka oschnout.
4. Vnější povrch nádržky otřete mírně navlhčeným hadříkem a čistou utěrkou dosucha.

Středový rotační kartáč

- Stiskněte pojistky krytu středového rotačního kartáče a vyjměte jej z vysavače – viz obrázek **D**.
- Suchým hadříkem vyčistěte prostor, ve kterém byl rotační kartáč uložen. Zkontrolujte a vyčistěte sací otvor. Nečistoty a prach usazené okolo sacího otvoru mohou snížit sací výkon vysavače.
- Z rotačního kartáče odstraňte veškeré nečistoty (prach, namotané vlasy, zvířecí chlupy apod.).
- Rotační kartáč vložte zpět do krytu a poté do vysavače.

Boční rotační kartáče

- Vyjměte rotační kartáče vytažením směrem vzhůru. Z místa, kde byly kartáče připevněny, odstraňte veškeré nečistoty.
- Z kartáčů odstraňte veškeré nečistoty. V případě nutnosti můžete kartáče omyt pod tekoucí vodou. Pokud došlo k deformaci štětín během provozu vysavače, namočte je do teplé vody, aby se obnovil jejich původní tvar. Před připevněním k vysavači nechte kartáče oschnout.
- Po vyčištění je připevňte zpět.



Poznámka:

V průběhu používání rotačních kartáčů dochází k jejich opotřebení. Po určité době je třeba použité kartáče vyměnit za nové. Pro objednání nových kartáčů kontaktujte, prosím, svého prodejce nebo autorizované servisní středisko.

Kompletní robotický vysavač

- Povrch vysavače pravidelně otírejte měkkým suchým hadříkem.
- Alespoň jednou za týden nebo častěji vyčistěte přední otočné kolečka, motorizovaná kolečka, sací otvor, rotační kartáč a spodní senzory.
- Z předního otočného kolečka a motorizovaných koleček nejdříve odstraňte případné hrubší nečistoty. Poté je očistěte po celém obvodu mírně navlhčeným hadříkem a otřete dosucha. Nezapomeňte očistit i prostor kolem koleček.
- Senzory vespod vysavače otřete suchým měkkým hadříkem nebo vatovou tyčinkou.

Uložení

- Pokud nebudete vysavač delší dobu používat, proveďte následující:
- Očistěte vysavač dle kapitoly ČISTĚNÍ A ÚDRŽBA.
- Doporučujeme nabíjet vysavač každé 3 měsíce, tím prodloužíte životnost zabudovaného akumulátoru.

ŘEŠENÍ PROBLÉMŮ

Problém	Příčina	Řešení
Vysavač se nenabíjí.	Nabíjecí kontakty se nedotýkají.	Ujistěte se, že se kontakty dotýkají při vkládání vysavače do nabíjecí základny.
	Nabíjecí základna je odpojena od zdroje napájení.	Zapojte síťový adaptér do zásuvky a nechte nabíjecí základnu stále zapojenou.
Vysavač je zaseknutý na jednom místě.	Vysavač se zamotal do drátů/kabelů na zemi, do záclon nebo jiných cizích předmětů na koberci.	Vysavač se vždy pokusí uvolnit se sám, nicméně doporučujeme jej ručně uvolnit ze zaseknutého místa.
Vysavač se vrátí do nabíjecí základny, aniž by dokončil úklid.	Vysavač detekoval nízký stav nabití akumulátoru a automaticky se vrátil do základny, aby se nabítl.	Jedná se o normální jev. Nechte vysavač nabít.
Vysavač neprovádí úklid automaticky, jak má naplánováno.	Vysavač není zapnutý a nemůže provést úklid, jak má naplánováno.	Zapněte vysavač.
	Vysavač je téměř vybitý.	Nechte vysavač nabít.
	Vysavač uvíznul nebo je zablokován cizím předmětem.	Vypněte vysavač, vyprázdněte nádobu na prach. Otočte vysavač a odstraňte nečistoty z koleček a kartáčů.
Dálkové ovládání nefunguje. (Doporučená vzdálenost je 5 m.)	Baterie jsou vybité.	Vyměňte baterie v dálkovém ovládání.
	Vysavač je téměř vybitý.	Nechte vysavač nabít.
	Přijímač signálu z dálkového ovládání na vysavač nebo vysílač signálu na dálkovém ovládání je blokován nebo znečištěn.	Otřete přijímač a vysílač signálu čistou utěrkou.
	Signál z dálkového ovládání je rušený jiným zařízením v jeho blízkosti.	Nepoužívejte dálkové ovládání v blízkosti zařízení s infračerveným signálem.

Zatímco je vysavač v provozu, dochází k vynechávání vysávaných míst, jeho cesta je chaotická, má opačný směr, v aplikaci mapa ukazuje nepřesnosti a není upravená.	Podlaha je příliš hladká, středové kolečko po podlaze klouže a vysavač přejíždí nízké překážky, prahy a lišty, a to ovlivňuje jeho rozhodování o úklidovém prostoru v celém domě.	Doporučujeme zavřít dveře jednotlivých místností a nechat je uklídit samostatně. Vysavač je vybaven funkcí automatické identifikace jedné místnosti. Vráti se zpět na výchozí místo.
	Podlaha je voskovaná a vyleštěná nebo je příliš hladká, což snižuje tření mezi kolečkem a podlahou.	Doporučujeme vyčistit podlahu po navoskování.
	Kabely, cizí předměty na podlaze ovlivňují provoz vysavače.	Než vysavač spustíte, je důležité z podlahy odstranit kabely, bačkory, hračky a jiné cizí předměty, abyste snížili množství překážek, které by vysavač musel objíždět.

TECHNICKÉ ÚDAJE

Robotický vysavač

Rozměry (průměr × výška).....	330 × 101 mm
Hmotnost	31 kg
Provozní čas na jedno nabití	120 min
Objem nádoby na prach.....	600 ml
Objem nádržky na vodu.....	350 ml
Třída laserového snímače.....	1

Síťový adaptér

Jmenovitý rozsah napětí.....	100–240 V ~
Jmenovitý kmitočet.....	50–60 Hz
Výstup.....	19 V stejnosm. proud 0,6 A

Akumulátor

Typ	Li-ion / 14,4 V / 2 600 mAh
Doba nabíjení.....	4-6 h

Nabíjecí základna

Vstup	19 V stejn. proud 0,6 A
Výstup.....	19 V stejn. proud 0,6 A

Deklarovaná hodnota emise hluku je nižší než 75 dB(A), což představuje hladinu A akustického výkonu vzhledem k referenčnímu akustickému výkonu 1 pW.



Stupeň ochrany před úrazem elektrickým proudem:

Třída II – Ochrana před úrazem elektrickým proudem je zajištěna dvojitou nebo zesílenou izolací.



Zařízení třídy ochrany III: zařízení je konstruováno pro malé bezpečné napětí. Ochrana před úrazem elektrickým proudem je zajištěna malým bezpečným napětím.



Výrobek je určený pouze pro použití v domácnosti. Výrobek není určený pro venkovní používání.

VYSVĚTLENÍ TECHNICKÝCH POJMŮ

Třída laserového snímače:

Velmi nízko výkonové lasery nebo zapouzdřené lasery. Bezpečné pro pohled okem po dobu 100 s i s použitím optických přístrojů.

.....

LIKVIDACE POUŽITÝCH AKUMULATORŮ

Před odevzdáním výrobku na určeném sběrném místě je třeba zajistit, aby z něj byl vyjmut akumulátor. Před vyjmutím akumulátoru vypněte vysavač hlavním vypínačem. Akumulátor odpojte použitím opačného postupu, než je uveden v kapitole VLOŽENÍ A VYJMUTÍ AKUMULÁTORU.



Tento symbol znamená, že použité akumulátory a baterie nepatří do běžného komunálního odpadu. Ke správné likvidaci odevzdejte použité akumulátory a baterie na určená sběrná místa. Správnou likvidaci akumulátorů a baterií pomůžete předejít negativním dopadům na životní prostředí a lidské zdraví.

Likvidace v ostatních zemích mimo Evropskou unii

Tento symbol je platný v Evropské unii. Chcete-li likvidovat použité baterie a akumulátory, vyžádejte si potřebné informace o správném způsobu likvidace od místních úřadů nebo svého prodejce.

.....

POKYNY A INFORMACE O NAKLÁDÁNÍ S POUŽITÝM OBALEM

Použitý obalový materiál odložte na místo určené obcí k ukládání odpadu.

LIKVIDACE POUŽITÝCH ELEKTRICKÝCH A ELEKTRONICKÝCH ZAŘÍZENÍ



Tento symbol na produktech anebo v průvodních dokumentech znamená, že použité elektrické a elektronické výrobky nesmí být přidány do běžného komunálního odpadu. Ke správné likvidaci, obnově a recyklaci předejte tyto výrobky na určená sběrná místa. Alternativně v některých zemích Evropské unie nebo jiných evropských zemích můžete vrátit své výrobky místnímu prodejci při koupi ekvivalentního nového produktu. Správnou likvidaci

tohoto produktu pomůžete zachovat cenné přírodní zdroje a napomáháte prevenci potenciálních negativních dopadů na životní prostředí a lidské zdraví, což by mohly být důsledky nesprávné likvidace odpadů. Další podrobnosti si vyžádejte od místního úřadu nebo nejbližšího sběrného místa. Při nesprávné likvidaci tohoto druhu odpadu mohou být v souladu s národními předpisy uděleny pokuty.

Pro podnikové subjekty v zemích Evropské unie

Chcete-li likvidovat elektrická a elektronická zařízení, vyžádejte si potřebné informace od svého prodejce nebo dodavatele.

Likvidace v ostatních zemích mimo Evropskou unii

Tento symbol je platný v Evropské unii. Chcete-li tento výrobek zlikvidovat, vyžádejte si potřebné informace o správném způsobu likvidace od místních úřadů nebo od svého prodejce.



Tento výrobek splňuje veškeré základní požadavky směrnice EU, které se na něj vztahují.

Tímto SENCOR prohlašuje, že typ rádiového zařízení SRV 9150WH je v souladu se směrnicí 2014/53/EU. Úplné znění EU prohlášení o shodě je k dispozici na této internetové adrese www.sencor.eu.

