

**Návod k použití**

---

---

**BSG 8PRO1**

---

---

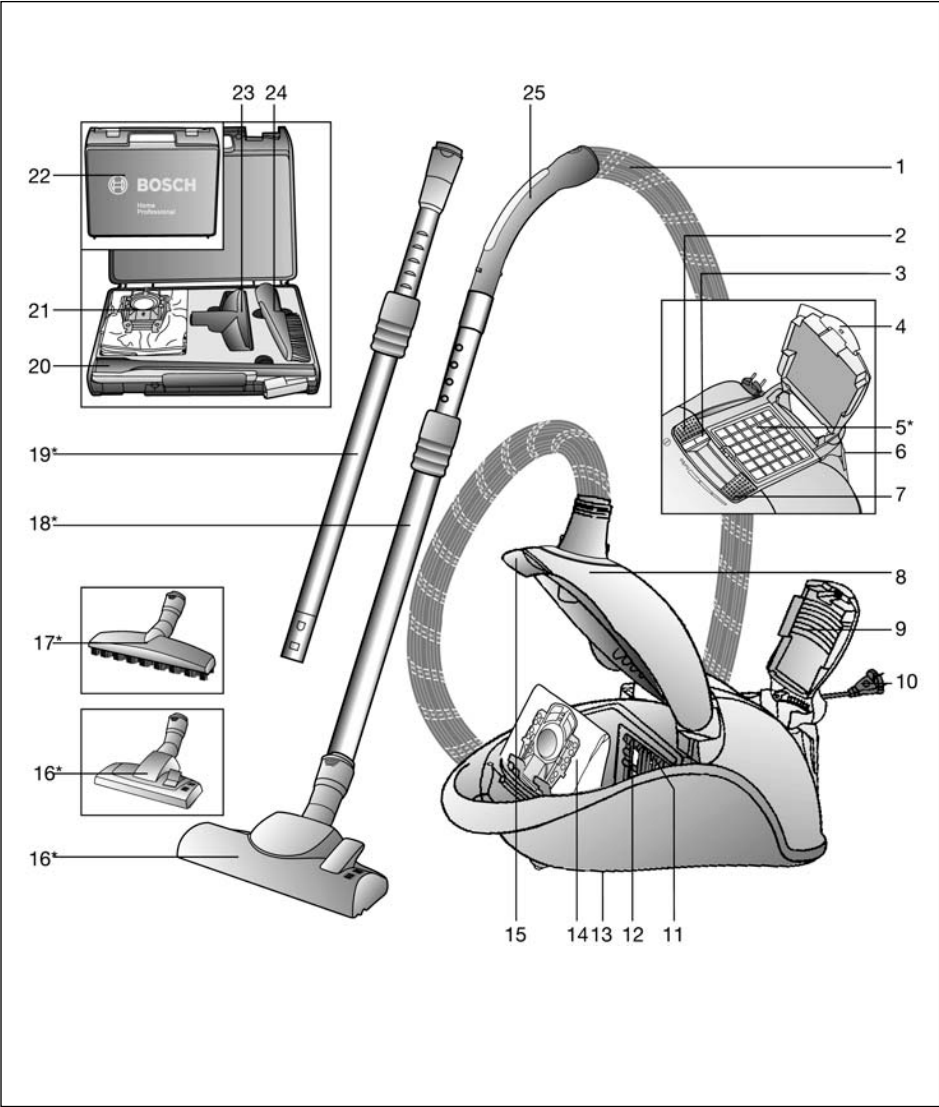

## Popis vysavače

- 1 Profi-látková hadice\*
- 2 Tlačítko pro zapnutí / vypnutí
- 3 Indikátor výměny filtru
- 4 Uzavírací spona
- 5 Výfukový filtr\*
- 6 Parkovací pomůcka
- 7 Regulátor sací síly
- 8 Kryt prachového prostoru
- 9 Výfuková mřížka
- 10 Připojovací kabel
- 11 Držák filtru
- 12 Ochranný filtr motoru
- 13 Pomůcka pro odstavení vysavače (na spodní straně spotřebiče)
- 14 Filtrační sáček MEGAFilt® SuperTEX
- 15 Uzavírací páčka
- 16 Podlahová tryska s přepínáním a s odjišťovací objímkou\*
- 17 Tryska na tvrdé podlahy s odjišťovací objímkou\*
- 18 Teleskopická trubka s posuvnou manžetou\*
- 19 Teleskopická trubka s posuvnou manžetou a odjišťovací objímkou
- 20 Profi-tryska na spáry
- 21 Náhradní filtrační sáček MEGAFilt® SuperTEX
- 22 Kufr na příslušenství
- 23 Profi-tryska na čalounění
- 24 Profi-kartáč na nábytek
- 25 Rukojeť hadice

\* dle vybavení

Návod k použití si uschovejte.

Při předávání vysavače další osobě nezapomeňte předat zároveň také návod k použití.

**Případné technické změny, tiskové chyby a odlišnosti ve vyobrazení jsou vyhrazeny bez upozornění.**

## Správné použití

Tento vysavač je určen pouze pro použití v domácnosti a nikoli pro komerční účely.

Vysavač používejte výhradně podle pokynů uvedených v tomto návodu k použití.

Výrobce neručí za případné škody, způsobené nedodržením návodu k použití nebo nesprávnou obsluhou.

Dodržujte proto bezpodmínečně následující pokyny!

Vysavač se smí používat jen v případě, že v něm jsou:

- originální filtrační sáčky MEGAFIL<sup>®</sup> SuperTEX
- originální náhradní díly, příslušenství nebo zvláštní příslušenství

**Vysavač není vhodný:**

- k vysávání osob nebo zvířat
- k vysávání:
  - drobného hmyzu (např. much, pavouků,...)
  - zdraví škodlivých, horkých nebo žhavých látek či předmětů s ostrými hranami
  - vlhkých nebo tekutých látek
  - snadno vznětlivých nebo výbušných látek a plynů
  - popela, sazí z kachlových kamen a ústředního topení.

## Bezpečnostní pokyny

Tento vysavač odpovídá uznávaným technickým normám a příslušným bezpečnostním předpisům. Potvrzujeme, že odpovídá následujícím evropským směrnicím:

89/336/EWG (změněnou směrnicemi RL 91/263/EWG, 92/31/EWG a 93/68/EWG), 73/23/EWG (změněnou směrnicí RL 93/68/EWG).

- Vysavač zapojujte a uvádějte do provozu jen v souladu s údaji na typovém štítku.
- Nikdy nevysávejte bez filtračního sáčku MEGAFIL<sup>®</sup> SuperTEX.  
=> Vysavač se může poškodit.
- Děti smějí používat vysavač jen pod dozorem.
- Vyhýbejte se vysávání s tryskou a sací trubicou v blízkosti hlavy.  
=> Hrozí nebezpečí zranění!
- Nepoužívejte síťový přívodní kabel k nošení nebo přepravě vysavače.
- Při několikahodinovém nepřetržitém provozu vytáhněte úplně síťový přívodní kabel.
- Při odpojování vysavače z elektrické sítě netahejte nikdy za přívodní kabel, ale za vidlici.
- Nevedte síťový přívodní kabel přes ostré hrany a dávejte pozor, ať se nepřiskřípne.
- Před jakoukoliv prací na vysavači vytáhněte vidlici síťového kabelu ze zásuvky.
- Poškozený vysavač neuvádějte do provozu. Pokud se na něm vyskytne nějaká závada, vytáhněte vidlici síťového kabelu ze zásuvky.
- Z bezpečnostních důvodů smí opravy vysavače a výměnu náhradních dílů provádět pouze autorizovaný servis.

- Chraňte vysavač před vlhkostí a zdroji tepla.
- Pokud nevysáváte, vysavač vypněte.
- U spotřebičů, které už nebudete používat, zajistěte ihned jejich nepoužitelnost a potom je odevzdejte k řádné likvidaci.
- Z bezpečnostních důvodů jsou vysavače vybaveny pojistkou proti přehřátí. Pokud by došlo k zablokování a vysavač by se přehřál, automaticky se vypne.

Vytáhněte vidlici síťového kabelu ze zásuvky a zjistěte, zda není zanesena tryska, sací trubka nebo hadice, případně zda není třeba vyměnit filtr.

Po odstranění závady nechte vysavač minimálně hodinu vychladnout.

Po uplynutí této doby je vysavač znovu schopný provozu.

## Pokyny k likvidaci

### ▪ Obal

Obal chrání vysavač před poškozením při dopravě. Skládá se výhradně z ekologických materiálů a je proto recyklovatelný. Nepotřebný obalový materiál odevzdejte do kontejnerů s tříděným odpadem nebo ve sběrných dvorech.

### ▪ Starý vysavač

Staré vysavače obsahují často ještě cenné suroviny.

Odevzdejte proto vysavač, který už nebudete používat, svému prodejci, nebo dále k případné recyklaci.

Informujte se na příslušných místech o aktuálních možnostech likvidace a recyklace.

### ! Upozornění

Vysavač připojujte pouze do zásuvky, která má jištění minimálně 16 A!

Pokud při zapnutí spotřebiče přesto vypadnou pojistky, může to být způsobeno tím, že jsou ve stejném elektrickém okruhu zapnuty zároveň také další elektrospotřebiče s vysokým příkonem.

Vypadnutí pojistek můžete zabránit tím, že před zapnutím vysavače nastavíte nejnižší stupeň výkonu a teprve potom výkon zvýšíte.

### Váš spotřebič je vybaven následujícími detaily:

- Kovová objímka na rukojeti hadice, která zamezuje opotřebení hadice.
- Kovovými kolečky, které zaručují delší životnost.
- Profi-látkovou hadicí, která prodlužuje životnost a zvyšuje zátěžovost hadice
- Profi-kufr na příslušenství k praktickému a bezpečnému uložení profi-příslušenství.

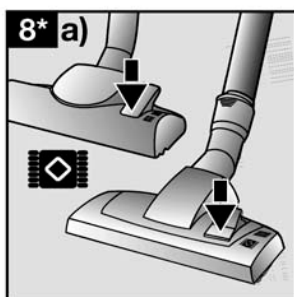
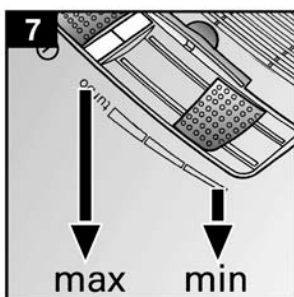
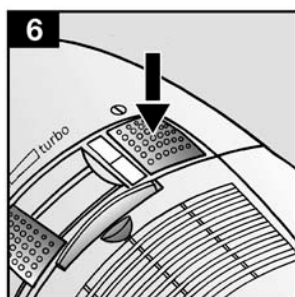
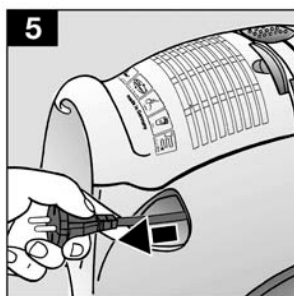
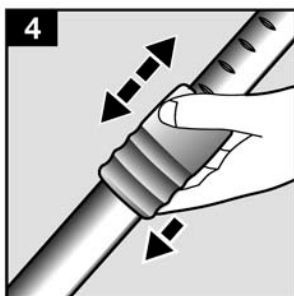
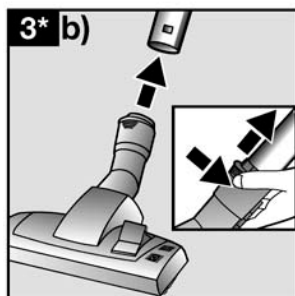
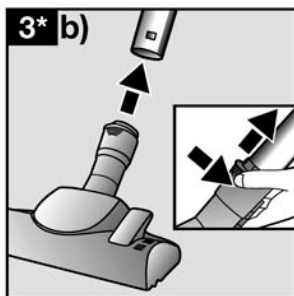
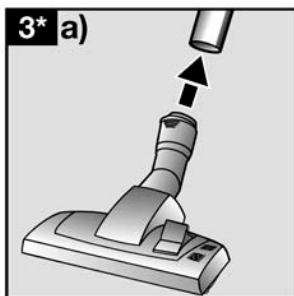
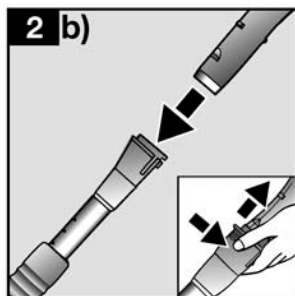
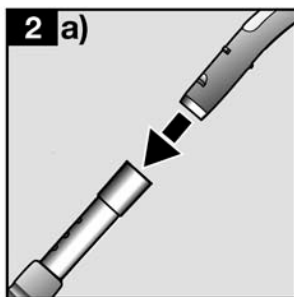
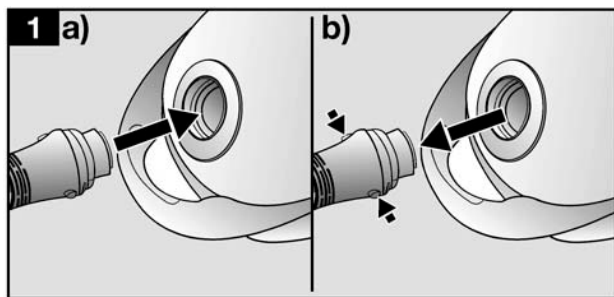

## Uvedení do provozu

### Obrázek 1

- Hrdlo sací hadice zasuňte do sacího otvoru a nechte zaklapnout.
- Sací hadici odpojte tak, že stisknete obě odjišťovací tlačítka a hadici vytáhnete.

### Obrázek 2\*

- Spojte rukojeť a teleskopickou trubku.
- Rukojeť zasuňte do teleskopické trubky tak, aby zaklapla.  
Spoj povolíte tak, že stisknete odjišťovací objímku a rukojeť vytáhnete.

### Obrázek 3\*

- Spojte podlahovou trysku a teleskopickou trubku.
- Teleskopickou trubku zasuňte do hrdla podlahové trysky tak, aby zaklapla.  
Spoj povolíte tak, že stisknete odjišťovací objímku a teleskopickou trubku vytáhnete.

### Obrázek 4\*

Stisknutím posuvné manžety ve směru šipky odjistíte teleskopickou trubku a nastavíte požadovanou délku.

### Obrázek 5

Uchopte vidlici síťového přívodního kabelu, vytáhněte kabel z přihrádky na požadovanou délku a vidlici zasuňte do zásuvky.

### Obrázek 6

Vysavač zapínejte/vypínejte stisknutím tlačítka pro zapnutí/vypnutí ve směru šipky.

## Vysávání

Pořídili jste si velmi výkonný vysavač s velkou sací silou. Nastavení výkonu na maximum se proto doporučuje jen u silně znečištěných kobercových krytin s nízkým vlnem nebo u tvrdých podlah.

### Obrázek 7

Regulátorem sacího výkonu můžete plynule nastavovat sací sílu.

- Oblast nízkého výkonu:



K vysávání choulostivých látek, např. záclon.

- Oblast středního výkonu:



Ke každodennímu vysávání při malém znečištění.

- Oblast vysokého výkonu:



K vysávání robustních podlahových krytin, tvrdých podlah a při velkém znečištění.

- Oblast turbo: **turbo**

K čištění houževnatého a velmi silného znečištění.

### Obrázek 8

Nastavte podlahovou trysku:

- na vysávání koberců a kobercových krytin =>
- na vysávání tvrdých podlah =>

### Turbo kartáč

Pokud je váš vysavač vybaven turbo kartáčem, najdete pokyny k jeho použití a údržbě v příloženém návodu.

\* podle vybavení

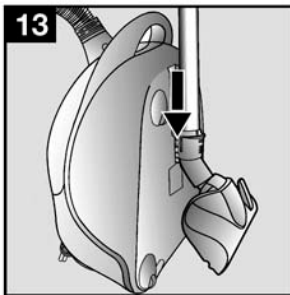
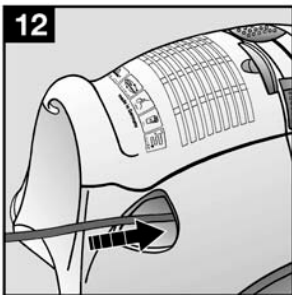
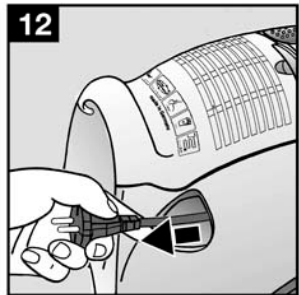
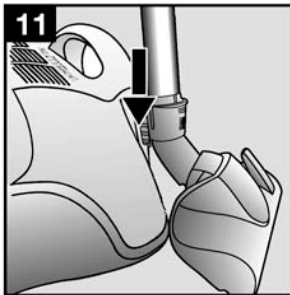
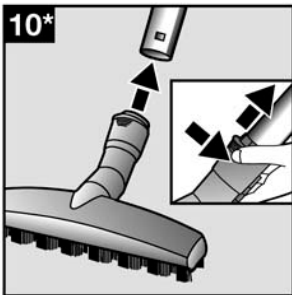
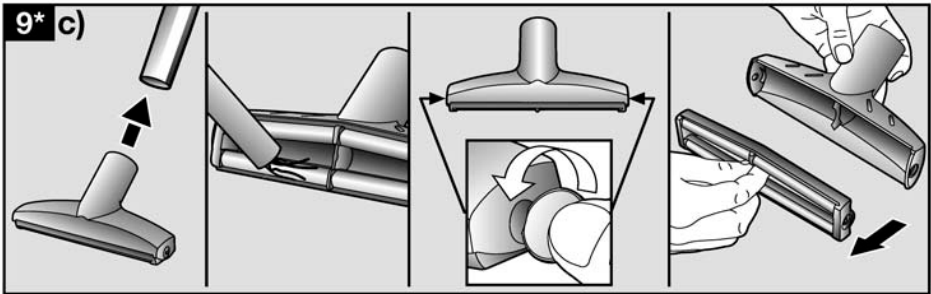
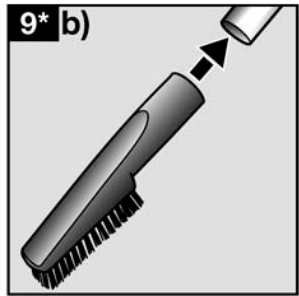
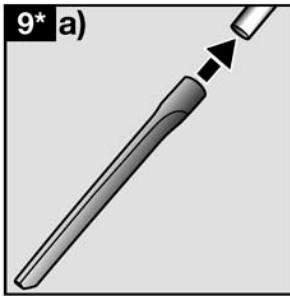
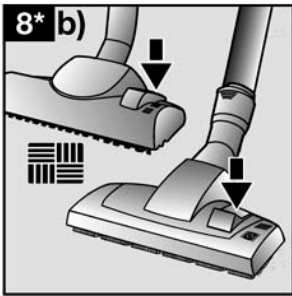



## Vysávání s příslušenstvím

### Obrázek 9

Vyjměte příslušenství z kufru a nasadte na rukojeť nebo sací trubku.

- a) Profi-tryska na spáry  
Zvlášť dlouhá tryska na spáry k vysávání spár, rohů a úzkých mezi-prostorů, např. v autě atd.
- b) Profi-kartáč na nábytek  
K veloplošnému vysávání choulostivého nábytku, rámu, knih atd.
- c) Profi-tryska na čalounění
  - K snadnému a důkladnému vysávání čalouněného nábytku, závěsů atd.
  - Vysávejte Profi-tryskou jednoduše s rukojetí.
  - Při silnějším znečištění můžete Profi-tryskou na čalounění také otevřít. Za tím účelem vyšroubujte oba šrouby po stranách trysky (např. mincí) a vnitřní díl z trysky vyjměte. Po vysávání vnitřní díl znovu nasadte (dbejte na správné nasazení) a přišroubujte díl k plášti

Po použití můžete Profi-příslušenství znovu umístit do kufru na příslušenství.

### Obrázek 10\*

Tryska na tvrdé podlahy

Používá se k vysávání tvrdých podlahových krytin (dlažba, parkety atd.).

Teleskopickou trubku zasuňte do hrdla trysky na tvrdé podlahy, až zaklapne.

K uvolnění spoje stiskněte odjišťovací objímku a teleskopickou trubku vytáhněte.

### Obrázek 11

Při krátkých přestávkách během vysávání můžete použít parkovací pomůcku na zadní straně vysavače.

Umělohmotné žebro na trysce umístěte do vybrání na zadní straně vysavače.

## Po práci

### Obrázek 12

- Vypněte spotřebič, vytáhněte vidlici síťového kabelu ze zásuvky.
- Zatáhněte krátce za síťový přívodní kabel a pak ho pusťte. (Kabel se automaticky navine.)
- Novým zatažením za síťový přívodní kabel se znovu aktivuje kabelová brzda, krátkým zatažením za kabel se deaktivuje.

### Obrázek 13

K odstavení / přenášení spotřebiče můžete použít pomůcku na odstavení na spodní straně vysavače.

Vysavač postavte na výšku. Umělohmotné žebro na trysce zasuňte do vybrání na spodní straně vysavače.

\* podle vybavení

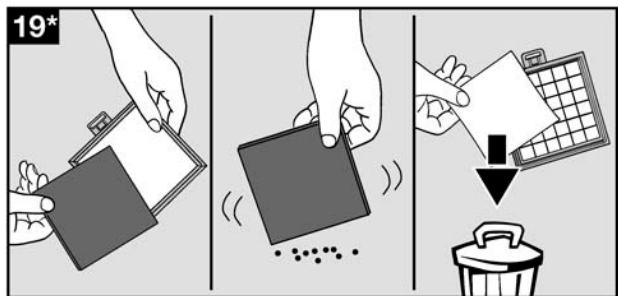
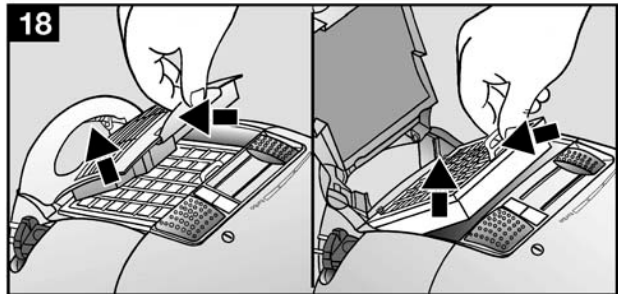
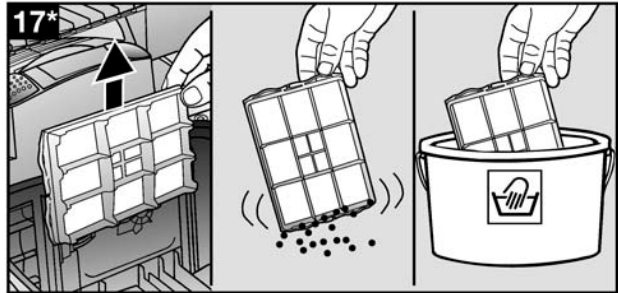
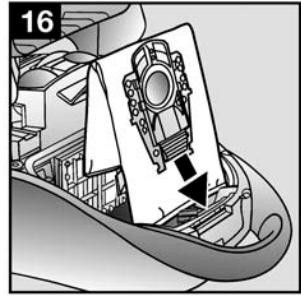
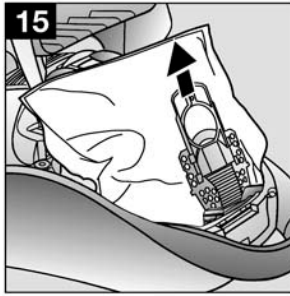

## Výměna filtru

### Výměna filtračního sáčku MEGAfilt Super®TEX

#### Obrázek 14

- Pokud při zvednutí podlahové trysky nad podlahu a při nejvyšším sacím výkonu indikátor výměny filtru intenzivně a stejnoměrně svítí, musíte vyměnit filtrační sáček, a to i v případě, že není ještě úplně plný. V tomto případě si vyžaduje výměnu filtru skladba nečistot v sáčku.
- Stisknutím páčky uzávěru ve směru šipky otevřete víko vysavače.

#### Obrázek 15

Filtrační sáček MEGAfilt® SuperTEX uzavřete povytažením uzavíracího jazýčku a vyjměte ho.

#### Obrázek 16

Do držáku vložte nový filtrační sáček MEGAfilt® SuperTEX a víko vysavače zavřete.

- **Pozor: Víko vysavače lze zavřít jen v případě, že je vložen filtrační sáček MEGAfilt® SuperTEX, případně textilní filtr.**

**Pokud by po výměně filtračního sáčku nepřestal indikátor výměny filtru svítit, zkontrolujte, zda není zanesena tryska, trubka nebo sací hadice.**

### Čištění ochranného filtru motoru

Ochranný filtr motoru by se měl čistit v pravidelných intervalech vyklepáním nebo vypráním!

#### Obrázek 17

- Otevřete víko vysavače. (viz obr. 14)

- Vytáhněte ve směru šipky ochranný filtr motoru.
- Ochranný filtr motoru vyčistěte vyklepáním.
- Při silném znečištění byste měli tento filtr vyprat. Potom jej však musíte nechat minimálně 24 hodin schnout.
- Po vyčištění zasuňte ochranný filtr motoru znovu až nadoraz a víko vysavače zavřete.

Nový ochranný filtr motoru obdržíte na přání jako náhradní díl od servisu.

### Výměna hygienického mikrofiltru\*

Hygienický mikrofiltr se vyměňuje při otevření nové sady výměnných filtrů (tedy po výměně 5 filtračních sáčků), nejpozději po uplynutí jednoho roku.

#### Obrázek 18

- Stisknutím uzavírací spony ve směru šipky odjistíte výfukovou mřížku a otevřete ji.
- Stisknutím uzávěru ve směru šipky odjistíte rám filtru a vyjměte ho.

#### Obrázek 19

- Vyjměte pěnový filtr a hygienický mikrofiltr.
- Hygienický mikrofiltr zlikvidujte a vložte do vysavače nový hygienický mikrofiltr.
- Pěnový filtr vyčistěte a rovněž ho vložte znovu do rámu filtru.

Po vysávání jemných prachových částic (např. sádry, cementu atd.) vyčistěte ochranný filtr motoru vyklepáním, případně vyměňte ochranný filtr motoru a hygienický mikrofiltr.

\* podle vybavení

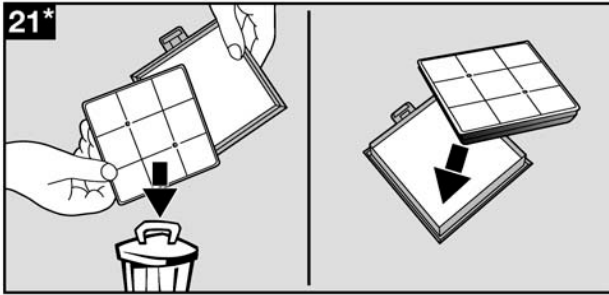
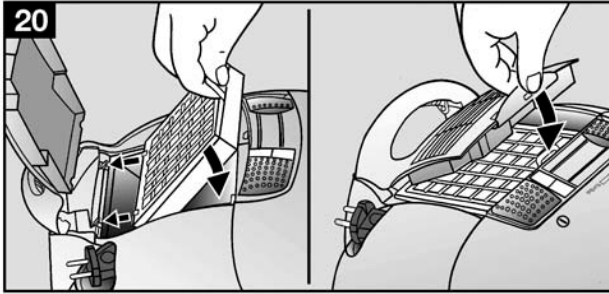

## Obrázek 20

- Rám filtru zasuňte pod obě upínací žebra a otočte s ním ve směru šipky tak, aby zaklapl.
- Zavřete výfukovou mřížku.

## Výměna filtru Hepa\*

Pokud je váš vysavač vybaven filtrem Hepa, musíte ho měnit jednou za rok (viz Výměna filtru, obr. 18 a 20).

## Výměna kazety s aktivním uhlím \*

Pokud je váš vysavač vybaven kazetou s aktivním uhlím, musíte kazetu jednou za rok vyměnit.

## Obrázek 21\*

- Vyjměte kazetu s aktivním uhlím a zlikvidujte ji vyhozením do domovního odpadu.
- Vložte novou kazetu s aktivním uhlím (viz Výměna filtru, obr. 18 – 20)

## Ošetřování

Před každým čištěním musíte vysavač vypnout ze sítě vytažením vidlice ze zásuvky.

Vysavač a příslušenství z plastu lze ošetřovat běžným čisticím prostředkem na plasty.

**! V žádném případě nepoužívejte drhací prostředky, čisticí prostředky na sklo a univerzální čisticí prostředky.**

**V žádném případě neponořujte vysavač do vody.**

Vnitřek vysavače můžete v případě potřeby vysát druhým vysavačem nebo ho jednoduše vyčistit suchou prachovkou či štětcem na prach.

\* podle vybavení

Technické změny jsou vyhrazeny.

## Zvláštní příslušenství

### Sada výměnných filtračních sáčků BBZ52AFP2

Obsah:

5 filtračních sáčků MEGAfilt® SuperTEX s uzávěrem

1 hygienický mikrofiltr

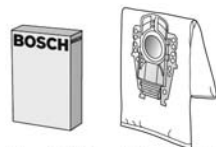

Typ P / Ident. č. 462588

### Textilní filtr (trvalý filtr) BBZ10TFP

Trvale použitelný filtr s uzávěrem na suchý zip.

**! Pozor: Neměli byste používat kombinaci textilního filtru a filtru HEPA, protože se tím podstatně zkrátí životnost filtru HEPA.**



### Filtr HEPA (třída H12) BBZ151HF

Je doporučen pro alergiky. Zajišťuje mimořádně čistý vyfukovaný vzduch. Mění se jednou za rok (viz obr. 19 a 21).

**! Pozor: Neměli byste používat kombinaci textilního filtru a filtru HEPA, protože se tím podstatně zkrátí životnost filtru HEPA.**

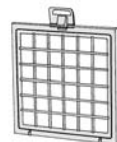

### Kazeta s aktivním uhlím BBZ190AF

Mimořádně silná kazeta s aktivním uhlím. Zabraňuje dlouhodobě šíření nepříjemných zápachů. Mění se jednou za rok. Používá se jen ve spojení s filtrem Hepa (BBZ151HF) nebo s hygienickým mikrofiltrem. Při použití s hygienickým mikrofiltrem vyjměte z rámu pěnovou hmotu (obr. 20) a vložte kazetu s aktivním uhlím.



### Kartáč TURBO-UNIVERSAL® BBZ102TBB

Je vhodný k současnému kartáčování a vysávání koberců a kobercových podlah s nízkým vlasem, případně na všechny povrchy. Zvláště se hodí k vysávání zvířecích chlupů. Válec kartáče se pohání proudem sacího vzduchu z vysavače. Není nutné zvláštní elektrické zapojení.



### Tryska na tvrdé podlahy BBZ122HD

K vysávání hladkých podlah (parkety, dlažba, terracota,...)



## Náhradní díly

### Výfukový filtr Microsan (1) a ochranný motorový filtr (2)

Výfukový filtr Microsan (1); ident. č. 483332

Ochranný motorový filtr (2); ident. č. 187622

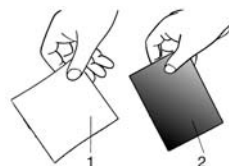

Deklarovaná hodnota emise hluku tohoto spotřebiče je 74-76 dB (A), což představuje váženou hladinu akustického výkonu  $L_{wa}$  vzhledem k referenčnímu akustickému výkonu 1pW.

Případné technické změny, tiskové chyby a odlišnosti ve vyobrazení jsou vyhrazeny bez upozornění. Aktuální návod najdete na webových stránkách [www.bosch-spotrebice.cz](http://www.bosch-spotrebice.cz) a [www.siemens-spotrebice.cz](http://www.siemens-spotrebice.cz).

## **Ujištění dovozce o vydání prohlášení o shodě**

Vážený zákazníku,

dle § 13, odst.5 zákona č.22/97 Sb. Vás ujišťujeme, že na všechny výrobky distribuované společností BSH domácí spotřebiče s.r.o. našim obchodním partnerům bylo vydáno prohlášení o shodě ve smyslu zákona č. 22/97 Sb a nařízení vlády č.168/1997 Sb., 169/1997 Sb. a 177/1997 Sb. a příslušných nařízení vlády.

Toto ujištění dovozce o vydání prohlášení o shodě se vztahuje na všechny výrobky včetně plynových spotřebičů, které jsou obsaženy v aktuálním ceníku firmy BSH domácí spotřebiče s.r.o.

## **Prohlášení o hygienické nezávadnosti výrobků**

Všechny výrobky distribuované společností BSH domácí spotřebiče s.r.o. a přicházející do styku s potravinami splňují požadavky o hygienické nezávadnosti dle zákona č.258/2000 Sb., vyhlášky 38/2001 Sb. Toto prohlášení se vztahuje na všechny výrobky přicházející do styku s potravinami uvedené v aktuálním ceníku firmy BSH domácí spotřebiče s.r.o.

## **Záruční podmínky**

Na tento uvedený výrobek je poskytována záruční lhůta 24 měsíců (ode dne prodeje).

Základním průkazem práv spotřebitele ve smyslu Občanského zákoníku je pořizovací doklad (paragon, faktura, leasingová smlouva ap.). Pokud byl při prodeji vydán záruční list, je tento součástí výrobku s výrobním číslem uvedeným na přední straně tohoto záručního listu. Zejména v případech delší než zákonné záruční lhůty je proto záruční list jediným průkazným dokladem práv uživatele pro uznání prodloužené záruky. Ve vlastním zájmu ho proto uschovejte. Nedílnou součástí záručního listu je doklad o pořízení (paragon, faktura, leasingová smlouva apod.) Pro případ prodloužené záruční lhůty z důvodu dříve provedených oprav je nutno předložit i opravní listy z těchto oprav.

Bezplatný záruční servis je možno poskytnout jen v případě předložení pořizovacího dokladu nebo v případě prodloužené záruky i vyplněného záručního listu (musí obsahovat druh spotřebiče, typové označení, výrobní číslo, datum prodeje a označení prodávajícího v souladu s § 620 odst. 3 Občanského zákoníku). Záruční list vyplňuje prodejce a je v zájmu spotřebitele zkontrolovat správnost a úplnost uvedených údajů. Záruční list je platný pouze v originálu, na kopie nebude brán zřetel.

Záruční oprava se vztahuje výhradně na závady, které vzniknou průkazně v době platné záruční lhůty, a to vadou materiálu nebo výrobní vadou. Takto vzniklé závady je oprávněn odstranit pouze autorizovaný servis. Uplatnit záruku může spotřebitel u autorizovaného servisu nebo v prodejně, kde byl spotřebič zakoupen. Zvolí-li spotřebitel jiný, než nejbližší autorizovaný servis, bude na něm, aby nesl v souvislosti s tím zvýšené náklady.

### **Ze záručních oprav jsou vyloučeny zejména tyto případy:**

- výrobek byl instalován nebo používán v rozporu s návodem k obsluze, příp. s návodem na montáž
- údaje na záručním listu nebo dokladu o zakoupení se liší od údajů na výrobním štítku spotřebiče
- při chybějícím nebo poškozeném výrobním štítku spotřebiče
- je-li výrobek používán k jinému než výrobcem stanovenému účelu - spotřebič je určen k používání v domácnosti.
- záruka neplatí, je-li výrobek používán k profesionálním nebo komerčním účelům
- mechanické poškození (závady vzniklé při přepravě)
- poškození vzniklá nepozorností, živelnou pohromou nebo jinými vnějšími vlivy (např. vyšším napětím v elektrorozvodné síti, extrémně tvrdou vodou apod.)
- neodborným zásahem, nepovolenými konstrukčními změnami nebo opravou provedenou neoprávněnou osobou
- běžná údržba nebo čištění, instalace, programování, kontrola parametrů výrobku
- opotřebením vzniklé používáním spotřebiče



### **Rozšířená záruka nad rámec zákona**

U spotřebičů (pračky, myčky) sériově vybavených systémem Aqua-Stop (patent fy BSH) je výrobcem poskytnuta záruka na škody způsobené chybou tohoto systému. Na tyto škody poskytneme náhradu soukromému spotřebiteli a to po celou dobu životnosti spotřebiče.

### **Upozornění pro prodejce**

Prodejce je povinen dát zákazníkovi platný prodejní doklad, kde bude uvedeno datum prodeje a označení spotřebiče a na požádání zákazníka je povinen vystavit správně a úplně vyplněný záruční list v den prodeje výrobku. Při případné předprodejní reklamaci je třeba předložit řádně vyplněný reklamační protokol.

„Spotřebič není určený pro používání osobami (včetně dětí) se sníženými fyzickými, smyslovými a nebo mentálními schopnostmi, a nebo s nedostatkem zkušeností a vědomostí, pokud jim osoba zodpovědná za jejich bezpečnost neposkytne dohled a nebo je nepoučila o používání spotřebiče.“

# SEZNAM AUTORIZOVANÝCH SERVISŮ DOMÁCÍCH SPOTŘEBIČŮ BOSCH A SIEMENS

Firemní servis + prodej náhradních dílů:

BSH domácí spotřebiče, s.r.o., Pekařská 10b, 155 00 Praha 5

telefon: +420 251 095 546

fax: +420 251 095 559

Firma	Ulice	Město	telefon	mail
A PROFI SERVIS s.r.o.	Pražská 83	294 71 Benátky nad Jizerou	603201133	aprofiservis@seznam.cz
ALPHA Obchod@Atelier s.r.o.	Purkyňova 101	563 01 Lanskýrou	465322747 465320298	servis@alphaobchod.cz info@alphaobchod.cz
B. I. SERVIS	Horova 9	400 01 Ústí n./Labem	472734300 603202588	stepankova@biservis.cz info@biservis.cz
B. I. SERVIS	Bergmannova 112	356 04 Sokolov - Dolní Rychnov	608151231	info@klservis.eu
Bekl	Bílková 3011	390 02 Tábor	381256300 381256303	pracky@email.cz
BMK servis s.r.o.	Chýnovská 98	391 56 Tábor- Měšice	800231231	tabor@bmkervis.cz
Bosch servis centrum spol. s r.o.	Nábřeží 596	760 01 Zlín	577211029	bosch@boschservis.cz
Dana Bednaříková	Charbulova 73	618 00 Brno	548530004	petr.bednarik@seznam.cz
Elektoservis Komárek	Dolní novosadská 78/43	779 00 Olomouc 9	585434844 585435688	servis@ekomarek.cz sklad@ekomarek.cz
ELEKTRO Jankovský s.r.o.	nám. Míru 204	388 01 Blatná	383422554 607749068	blatna@jankovsky.cz elektro@jankovsky.cz
ELEKTRO TREFILÍK s.r.o.	Malá strana 286	696 03 Dubňany	518365157 602564967	treflik@wo.cz
ELEKTROSERVIS KOLÁČEK s.r.o.	Polní 20	790 81 Česká Ves u Jeseniku	602767106 774811730 584428208	elektro.kolacek@centrum.cz
ELMOT v.o.s	Blahoslavova 1a	370 04 České Budějovice	387438911 731583433 387437681	elmotcb@seznam.cz
Faraheit servis s.r.o.	Kaštanová 12	620 00 Brno	548210358	faraheit.servis@seznam.cz
Irena Komárková ml.	Slovanské údolí 31	318 00 Plzeň	724888887 377387406 377387057	servis-ap@volny.cz
Jan Liška	Ždárského 214	674 01 Třebíč	602758214	info@elso-servis.cz
Jan Škaloud	17. listopadu 360	530 02 Pardubice	602405453	jsk@jjbosch.cz
Karel Veselý	Gagarinova 39	669 02 Znojmo	515246788 515264792	elservisznprodejna@tiscali.cz
Lumír Majnuš	Bílovecká 146	747 06 Opava 6	724043490 723081976 602282902	mezerova@elektroservis-majnus.cz hulvova@elektroservis-majnus.cz vana@elektroservis-majnus.cz
Marek Pollet	Vřesinská 24	326 00 Plzeň	377241172 733133300	pollet@volny.cz
Martin Jansta	Tovární 17	280 02 Kolín 5	321723670 602353998	janstovi@volny.cz
Martin Linhart	Letců 1001	500 02 Hradec Králové	603240252	linhartmartin@volny.cz
Martin Wlazlo MW	Žerotinova 1155/3	702 00 Ostrava - Moravská Ostrava	602709146 595136057	info@elektroopravna.cz servis@elektroopravna.cz
Petr KŮČERA	Topolová 1234	434 01 Most	476441914	serviskucera@seznam.cz
RADEK MENČÍK	Proletářská 120	460 02 Liberec 23	482736542 602288130	elektroservis.mencik@seznam.cz
Stanislav Novotný	Hoblíkova 15	741 01 Nový Jičín	724269275 556702804	sano@iol.cz
VIKI, spol. s r.o.	Majakovského 8	586 01 Jihlava	567303546	viki.servis@iol.cz
Wh-servis s.r.o.	Žitavská 63	460 11 Liberec 11	774573399	wh-servis@volny.cz
Servis Černý s.r.o.	Mírové náměstí 99	550 01 Bourmouv	491522881	servis.cerny@tiscali.cz
Caffe Idea - Blažek	Cacovická 66a	618 00 Brno	541240656	info@caffeidea.cz

S výhradou průběžných změn, aktuální seznam servisů najdete na webových stránkách [www.bosch-home.com/cz](http://www.bosch-home.com/cz)

**Návod na obsluhu**

---

---

**BSG 8PRO1**

---

---

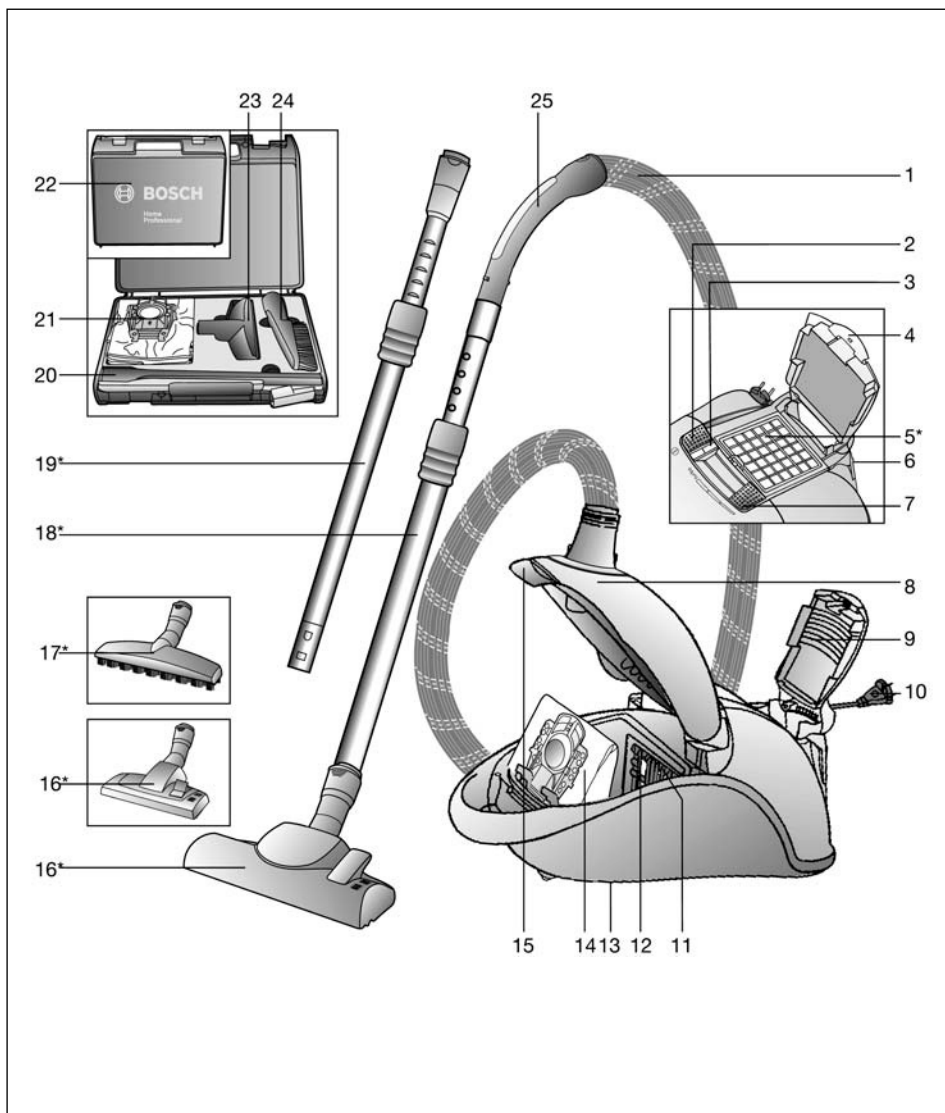

**Deklarovaná hodnota emisie hluku tohto spotrebiča je 74-76 dB (A), čo predstavuje hladinu A akustického výkonu vzhľadom na referenčný akustický výkon 1pW.**

---

## Popis vysávača

---

- |   |   |
|---|---|
| 1 Profi-látková hadica*   | 15 Uzatváracia páčka  |
| 2 Tlačidlo pre zapnutie/vypnutie                                  | 16 Podlahová tryska s prepínaním a s odisťovacou objímkou*      |
| 3 Kontrolka výmeny filtra   | 17 Tryska na tvrdé podlahy s odisťovacou objímkou*              |
| 4 Uzatváracia spona   | 18 Teleskopická rúrka s posuvnou manžetou*                      |
| 5 Výfukový filter*  | 19 Teleskopická rúrka s posuvnou manžetou a odsťovacou objímkou |
| 6 Parkovacia pomôcka  | 20 Profi-tryska na škáry  |
| 7 Regulátor sacej sily  | 21 Náhradný filtračný sáčok MEGAfilt® SuperTEX                  |
| 8 Kryt prachového priestoru                                       | 22 Kufor na príslušenstvo                                       |
| 9 Výfuková mriežka  | 23 Profi-tryska na čalúnenie                                    |
| 10 Sieťová šnúra  | 24 Profi-kefa na nábytok  |
| 11 Držiak filtra  | 25 Rukoväť hadice   |
| 12 Ochranný filter motora   |   |
| 13 Pomôcka pre odstavenie vysávača (na spodnej strane spotrebiča) |   |
| 14 Filtračný sáčok MEGAfilt® SuperTEX                             |   |

\* podľa výbavy

Návod na obsluhu si uschovajte.  
Pri odovzdávaní vysávača ďalšej osobe nezabudnite odovzdať taktiež návod na obsluhu.

**Prípadné technické zmeny, tlačové chyby a odlišnosti vo vyobrazení sú vyhradené bez upozornenia.**

## Správne použitie

Tento vysávač je určený len pre použitie v domácnosti a nie pre komerčné účely.

Vysávač používajte výhradne podľa pokynov uvedených v tomto návode na obsluhu.

Výrobca neručí za prípadné škody, spôsobené nedodržaním návodu na obsluhu alebo nesprávnou obsluhou.

Dodržiavajte preto bezpodmienečne nasledujúce pokyny!

Vysávač sa smie používať len v prípade, že v ňom sú:

- originálne filtračné sáčky MEGAfil<sup>®</sup> SuperTEX
- originálne náhradné diely, príslušenstvo alebo zvláštne príslušenstvo

### Vysávač nie je vhodný:

- na vysávanie osôb alebo zvierat
- na vysávanie:
  - drobného hmyzu (napr. múch, pavúkov,...)
  - zdraviu škodlivých, horúcich alebo žeravých látok alebo predmetov s ostrými hranami
  - vlhkých alebo tekutých látok
  - ľahko zápalných alebo výbušných látok a plynov.
  - popola, sadzí z kachľových pecí a ústredného kúrenia.

## Bezpečnostné pokyny

Tento vysávač zodpovedá uznávaným technickým normám a príslušným bezpečnostným predpisom. Potvrdzujeme, že zodpovedá nasledujúcim európskym smerniciam:

89/336/EWG (zmenenou smernicami RL 91/263/EWG, 92/31/EWG a 93/68/EWG), 73/23/EWG (zmenenou smernicou RL 93/68/EWG).

- Vysávač pripájajte a uvádzajte do prevádzky len v súlade s údajmi na typovom štítku.
- Nikdy nevysávajte bez filtračného sáčku MEGAfil<sup>®</sup> SuperTEX.  
=> Vysávač sa môže poškodiť.
- Deti môžu používať vysávač len pod dozorom.
- Vyhýbajte sa vysávaniu s tryskou a sacou rúrkou v blízkosti hlavy.  
=> Hrozí nebezpečenstvo poranenia!
- Nepoužívajte sieťovú šnúru na nosenie alebo prepravu vysávača.
- Pri niekoľkohodinovom nepretržitom vysávaní vytiahnite úplne sieťovú šnúru.
- Pri odpájaní vysávača od elektrickej siete neťahajte nikdy za sieťovú šnúru ale za vidlicu.
- Nevedzte sieťovú prívodnú šnúru cez ostré hrany a dávajte pozor, aby sa neprivrela.
- Pred akoukoľvek prácou na vysávači vytiahnite vidlicu sieťovej šnúry zo zásuvky.
- Poškodený vysávač neuvádzajte do prevádzky. Ak sa na ňom vyskytne nejaká porucha, vytiahnite vidlicu sieťovej šnúry zo zásuvky.
- Z bezpečnostných dôvodov môže opravy vysávača a výmenu náhradných dielov vykonávať len autorizovaný servis.

- Chráňte vysávač pred vlhkosťou a zdrojmi tepla.
- Ak nevysávate, vysávač vypnite.
- Pri spotrebičoch, ktoré už nebudete používať, zaistite ihneď ich nepoužiteľnosť a potom ich odovzdajte na správnu likvidáciu.
- Z bezpečnostných dôvodov sú vysávače vybavené poistkou proti prehriatiu. Ak by došlo k zablokovaniu a vysávač by sa prehrial, automaticky sa vypne. Vytiahnite konektor sieťovej šnúry zo zásuvky a zistite, či nie je zanesená tryska, sacia rúrka alebo hadica, prípadne, či nie je potrebné vymeniť filter. Po odstránení poruchy nechajte vysávač minimálne hodinu vychladnúť.

Po uplynutí tohto času je vysávač opäť schopný prevádzky.

---

## Pokyny k likvidácii

---

- **Obal**  
Obal chráni vysávač pred poškodením pri doprave. Skladá sa z ekologicky vhodných materiálov a je preto recyklovateľný. Už nepotrebný obalový materiál odovzdajte do zberných surovín.
- **Starý spotrebič**  
Starý spotrebič obsahuje často ešte cenné materiály. Preto doslúžilý spotrebič odovzdajte do zberných surovín na recykláciu. Aktuálne spôsoby likvidácie si prosím zistite u vášho predajcu alebo ne miestnom úrade.

### ! Upozornenie

Vysávač pripájajte len k zásuvke, ktorá má istenie najmenej 16 A!

Ak poistky pri zapnutí spotrebiča raz vypadnú, je to spôsobené tým, že je súčasne zapnutých niekoľko elektrických spotrebičov s vysokým príkonom na rovnaký elektrický obvod.

Aby ste zabránili vypadnutiu poistiek, zapínajte najskôr spotrebič na najnižšom výkone a až potom nastavte vyšší výkon.

Váš spotrebič je vybavený nasledujúcimi detailami:

- Kovová objímka na rukoväti hadice, ktorá zamedzuje opotrebeniu hadice.
- Kovovými kolieskami, ktoré zaručujú dlhšiu životnosť.
- Profi-látkovou hadicou, ktorá predlžuje životnosť a zvyšuje záťažovosť hadice
- Profi-kufor na príslušenstvo na praktické a bezpečné uloženie profi-príslušenstva.

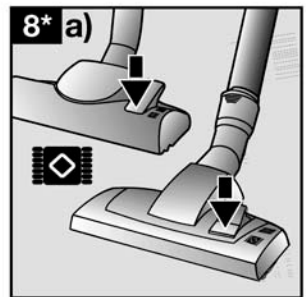
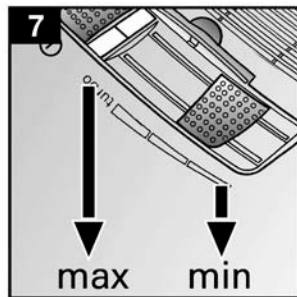
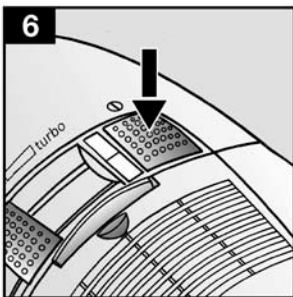
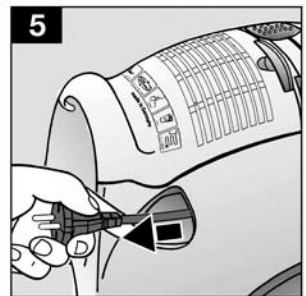
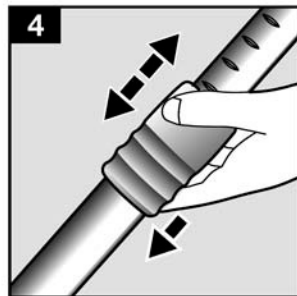
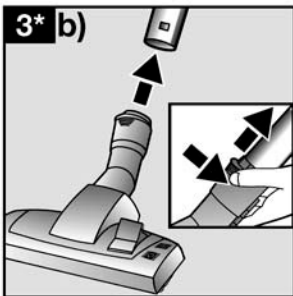
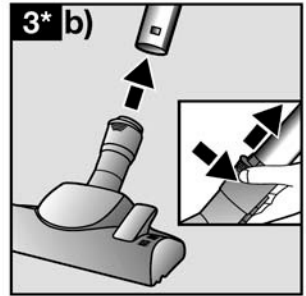
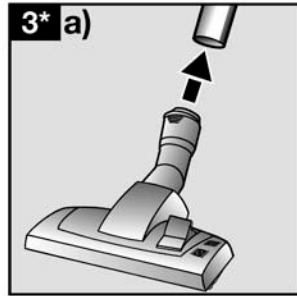
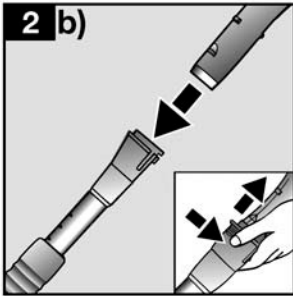
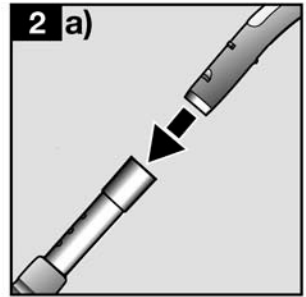
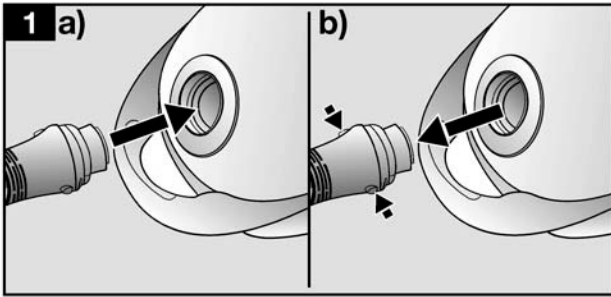



## Uvedenie do prevádzky

### Obrázok 1

- Hrdlo saciej hadice zasuňte do sacieho otvoru a nechajte zaklapnúť.
- Saciu hadicu odpojte tak, že stlačíte obidve odist'ovacie tlačidlá a hadicu vytiahnete.

### Obrázok 2\*

- Spojte rukoväť a teleskopickú rúrku.
- Rukoväť zasuňte do teleskopickej rúrky tak, aby zaklapla.  
Spoj povolíte tak, že stlačíte odist'ovaciu objímku a teleskopickú rúrku vytiahnete.

### Obrázok 3\*

- Spojte podlahovú trysku a teleskopickú rúrku.
- Teleskopickú rúrku zasuňte do hrdla podlahovej trysky tak, aby zaklapla.  
Spoj povolíte tak, že stlačíte odist'ovaciu objímku a teleskopickú rúrku vytiahnete.

### Obrázok 4\*

Stlačením posuvnej manžety v smere šípky odistíte teleskopickú rúrku a nastavíte ju na požadovanú dĺžku.

### Obrázok 5

Uchopte vidlicu sieťového prírodného kábla, vytiahnite kábel z priehradky na požadovanú dĺžku a vidlicu zasuňte do zásuvky.

### Obrázok 6

Vysávač zapínajte/vypínajte stlačením tlačidla pre zapnutie/vypnutie v smere šípky.

## Vysávanie

Obstarali ste si veľmi výkonný vysávač s veľkou sacou silou. Nastavenie výkonu na maximum sa preto odporúča len pri značne znečistených kobercových krytín s nízkym vlasom alebo pri tvrdých podlahách.

### Obrázok 7

Regulátorom sacieho výkonu môžete plynule nastavovať saciu silu.

#### ■ Oblasť nízkeho výkonu:



Na vysávanie chúlolistivých látok, napr. záclon.

#### ■ Oblasť stredného výkonu:



Na každodenné vysávanie pri malom znečistení.

#### ■ Oblasť vysokého výkonu:



Na vysávanie robustných podlahových krytín, tvrdých podláh a pri veľkom znečistení.

#### ■ Oblasť turbo: turbo

Na čistenie húževnatého a veľmi silného znečistenia.

### Obrázok 8

Nastavte podlahovú trysku:

#### ■ na vysávanie kobercov a kobercových krytín =>

#### ■ na vysávanie tvrdých podláh =>

\* podľa vybavenia

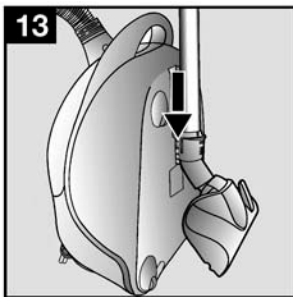
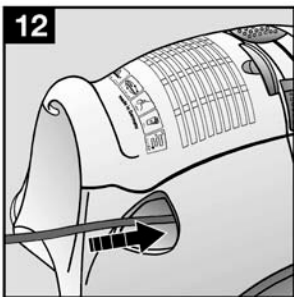
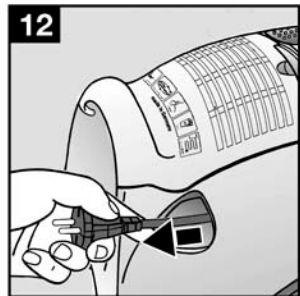
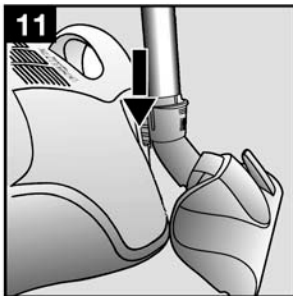
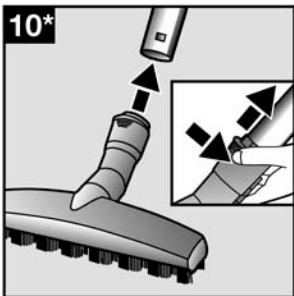
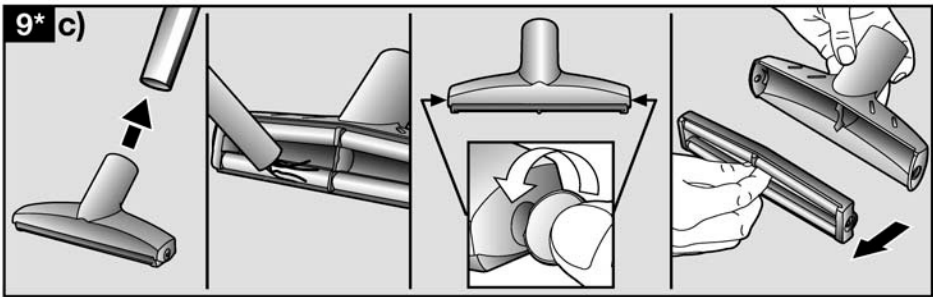
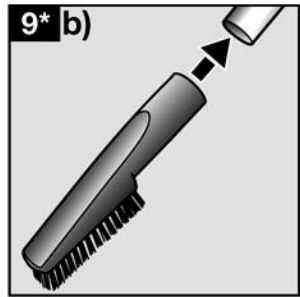
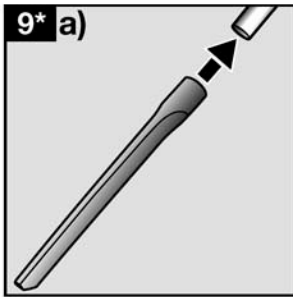
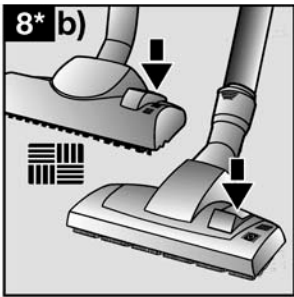

---

## Vysávanie s príslušenstvom

---

### Obrázok 9

Vyberte príslušenstvo z kufra a nasadte na rukoväť alebo saciu rúrku.

- a) Profi-tryska na škáry  
Obzvlášť dlhá tryska na škáry na vysávanie škár, rohov a úzkych medzípriestorov, napr. v aute atď.
- b) Profi-kefa na nábytok  
na veľkoplošné vysávanie chúlостivého nábytku, rámov, kníh, atď.
- c) Profi-tryska na čalúnenie
  - Na jednoduché a dôkladné vysávanie čalúneného nábytku, závesov atď.
  - Vysávajte Profi-tryskou jednoducho s rukoväťou.
  - Pri silnejšom znečistení môžete Profi-trysku na čalúnenie taktiež otvoriť. Za tým účelom vyskrutkujte obidve skrutky po bokoch trysky (napr. mincou) a vnútorný diel z trysky vyberte. Po vysávaní vnútorný diel opäť nasadte (dbajte na správne nasadenie) a priskrutkujte diel k plášťu.

Po použití môžete Profi-príslušenstvo opäť umiestniť do kufra na príslušenstvo.

### Obrázok 10\*

Tryska na tvrdé podlahy  
Používa sa na vysávanie tvrdých podlahových krytín (dlažba, parkety atď.). Teleskopickú rúrku zasuňte do hrdla trysky na tvrdé podlahy, až zaklapne. na uvoľnenie spoja stlačte odist'ovacu objímku a teleskopickú rúrku vytiahnite.

### Obrázok 11

Pri krátkych prestávkach počas vysávania môžete použiť parkovaciu koľajničku na zadnej strane vysávača.

Umelohmotné rebro na tryske umiestnite do vybrania na zadnej strane vysávača.

---

## Po práci

---

### Obrázok 12

- Vypnite spotrebič, vyťahnite vidlicu sieťovej šnúry zo zásuvky.
- Potiahnite krátko za sieťovú šnúru a potom ju pustite. (Kábel sa automaticky navinie.)
- Novým zatiahnutím za sieťovú šnúru sa opäť aktivuje kábel brzda, krátkym potiahnutím za kábel sa deaktivuje.

### Obrázok 13

Na odstavenie/preprave spotrebiča môžete použiť pomôcku pre odkladaciu plochu na zadnej strane spotrebiča.

Umelohmotné rebro na tryske umiestnite do vybrania na zadnej strane vysávača.

\* podľa vybavenia

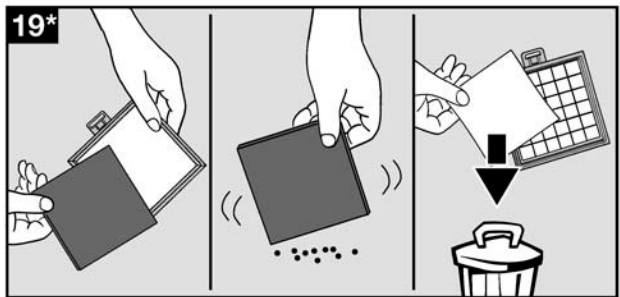
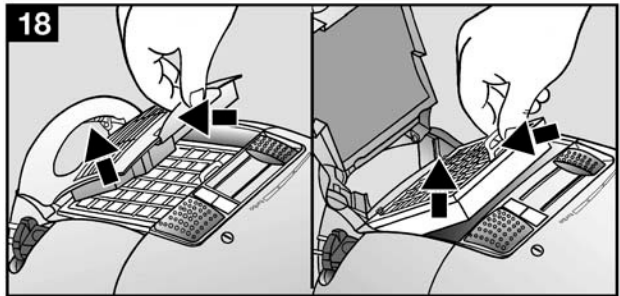
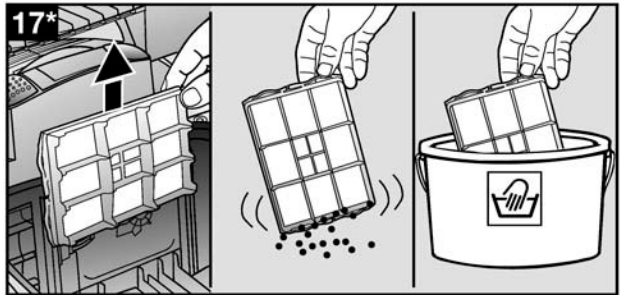
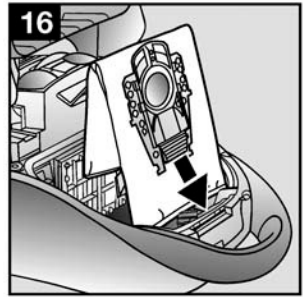
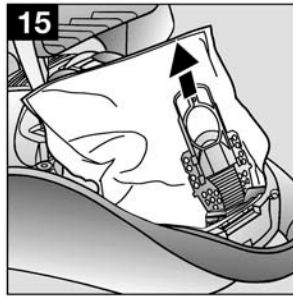

---

## Výmena filtra

---

### Výmena papierového sáčku MEGAfilt Super®TEX

#### Obrázok 14

- Ak je pri zdvihnutí podlahovej trysky nad podlahu a pri najvyššom sacom výkone indikátor výmeny filtra na veku celý vyplnený žltou farbou, musíte vymeniť filtračný sáčok a to aj v prípade, že nie je ešte úplne plný. V tomto prípade je príčinou výmeny filtra skladba nečistôt v sáčku.
- Stlačením páky uzáveru v smere šípky otvorte veko vysávača.

#### Obrázok 15

Filteračný sáčok MEGAfilt® SuperTEX uzavrite povytiahnutím uzatváracieho jazýčka a vyberte ho.

#### Obrázok 16

Do držiaku vložte nový filtračný sáčok MEGAfilt® SuperTEX a veko vysávača zatvorte.

- ! **Pozor: Veko vysávača je možné zatvoriť len v prípade, že je vložený filtračný sáčok MEGAfilt® SuperTEX.**

**Ak by po výmene filtračného sáčku neprestal indikátor výmeny filtra svietiť, skontrolujte, či nie je zanesená tryska, rúrka alebo sacia hadica.**

### Čistenie ochranného filtra motora

Ochranný filter motora by sa mal čistiť v pravidelných intervaloch vyklepaním alebo vypraním!

#### Obrázok 17

- Otvorte veko vysávača (viď obr. 14).

- Vytiahnite v smere šípky ochranný filter motora.

- Ochranný filter motora vyčistíte vyklepaním.

- Pri silnom znečistení by ste mali tento filter vyprať. Potom ho však musíte nechať minimálne 24 hodín schnúť.

- Po vyčistení ochranný filter motora opäť zasuňte a veko vysávača zatvorte.

### Výmena hygienického mikrofiltra\*

Hygienický mikrofilter sa mení pri otvorení novej sady výmenných sáčkov (teda po výmene 5 filtračných sáčkov), najneskôr po uplynutí jedného roka.

#### Obrázok 18

- Stlačením uzatváracie spony v smere šípky odistíte výfukovú mriežku a otvorte ju.

- Stlačením uzáveru v smere šípky odistíte rám filtra a vyberte ho.

#### Obrázok 19

- Vyberte penový filter a hygienický mikrofilter.
- Hygienický mikrofilter zlikvidujte a vložte do vysávača nový hygienický mikrofilter.
- Penový filter vyčistíte a taktiež ho vložte opäť do rámu filtra.

Po vysávaní jemných prachových častíc (napr. sádry, cementu atď.) vyčistíte ochranný filter motora vyklepaním, prípadne vymeňte ochranný filter motora a hygienický mikrofilter.

\* podľa vybavenia

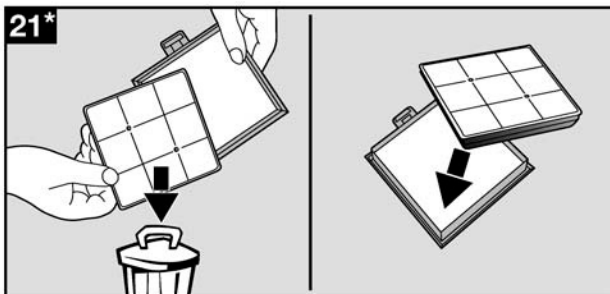
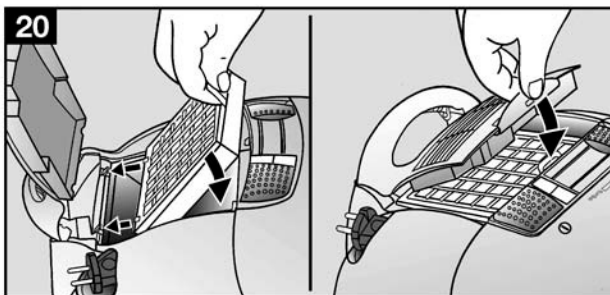

## Obrázok 20

- Rám filtra zasuňte pod obidve upínacie rebrá a otočte s ním v smeru šípky tak, aby zaklapol.
- Zatvorte výfukovú mriežku.

## Výmena Hepa filtra\*

Ak je váš vysávač vybavený filtrom Hepa, musíte ho meniť raz za rok (viď Výmena filtra, obr. 18 a 20).

## Výmena kazety s aktívnym uhlím\*

Ak je váš vysávač vybavený kazetou s aktívnym uhlím, musíte kazetu raz za rok vymeniť.

## Obrázok 21

- Vyberte kazetu s aktívnym uhlím a zlikvidujte ju vyhodnením do domového odpadu.
- Vložte novú kazetu s aktívnym uhlím (viď Výmena filtra, obr. 18 – 20)

\*podľa vybavenia

---

## Ošetrovanie

---

Pred každým čistením musíte vysávač vypnúť zo siete vytiahnutím vidlice zo zásuvky.

Vysávač a príslušenstvo z plastu je možné ošetrovať bežným čistiacim prostriedkom na plasty.

**! V žiadnom prípade nepoužívajte drsné prostriedky, čistiace prostriedky na sklo a univerzálne čistiace prostriedky.**

■ **V žiadnom prípade nenamáčajte vysávač do vody.**

Vnútro vysávača v prípade potreby môžete vysať druhým vysávačom alebo ho jednoducho vyčistiť suchou prachovkou alebo prachovým štetcom.

Technické zmeny sú vyhradené.

---

## Zvláštne príslušenstvo

---

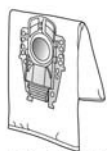

### Sada výmenných filtračných sáčkov BBZ52AFP2

Obsah:

5 filtračných sáčkov MEGAfilt® SuperTEX s uzáverom  
1 hygienický mikrofilter

Typ P / Ident. č. 462588

---



### Textilný filter (trvalý filter) BBZ10TFG

Trvale použiteľný filter s uzáverom na suchý zips.

**Pozor: Nemali by ste používať kombináciu textilného filtra a filtra HEPA, pretože sa tým podstatne skráti životnosť filtra HEPA.**

---

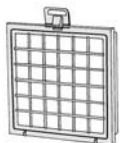

### Filter Hepa (trieda H12) BBZ151HF

Je odporúčaný pre alergikov. Zaisťuje mimoriadne čistý vyfukovaný vzduch. Mení sa raz za rok. (viď obr. 19 a 21).

**Pozor: Nemali by ste používať kombináciu textilného filtra a filtra HEPA, pretože sa tým podstatne skráti životnosť filtra HEPA.**

---



### Kazeta s aktívnym uhlím BBZ190AF

Mimoriadne silná kazeta s aktívnym uhlím. Bráni dlhodobému šíreniu nepríjemných zápachov. Mení sa raz za rok. Používa sa len v spojení s filtrom Hepa (BBZ151HF) alebo s hygienickým mikrofiltrom. Pri použití s hygienickým mikrofiltrom vyberte z rámu penovú hmotu (obr. 20) a vložte kazetu s aktívnym uhlím.

---



### Kefa TURBO-UNIVERSAL® BBZ102TBB

Je vhodná na súčasné kefovanie a vysávanie kobercov a kobercových podláh s nízkym vlasom, prípadne na všetky povrchy. Obzvlášť je vhodný na vysávanie zvieracích chlupov. Valec kefy sa poháňa prúdom sacieho vzduchu z vysávača. Nie je potrebné zvláštne elektrické zapojenie.

---



### Tryska na tvrdé podlahy BBZ122HD

Na vysávanie hladkých podláh (parkety, dlažba, teracota,...)

---

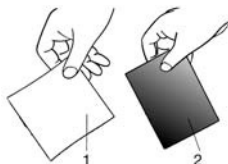

---

## Náhradné diely

---

### Výfukový filter Microsan (1) a ochranný motorový filter (2)

Výfukový filter Microsan (1); ident. č. 483332

Ochranný motorový filter (2); ident. č. 187622



## Uistenie dovozcu o vydaní prehlásenia o zhode

Vážený zákazník,

Podľa § 13, odst.5 zákona č. 22/97 Zb. Vás uisťujeme, že na všetky výrobky distribuované spoločnosťou BSH domáci spotrebiče s. r. o. našim obchodným partnerom, bolo vydané prehlásenie o zhode v zmysle zákona č. 22/97 Zb a príslušných nariadení vlády.

Toto uistenie dovozcu o vydaní prehlásenia o zhode sa vzťahuje na všetky výrobky vrátane plynových spotrebičov, ktoré sú obsiahnuté v aktuálnom cenníku firmy BSH domáci spotrebiče s. r. o.

Odporúča sa, aby výrobky montoval a uviedol do prevádzky autorizovaný servis, ktorý poskytuje záruku odbornej montáže, predvedenie a preskúšanie výrobku. Montáž a inštalácia spotrebiča musí byť vykonaná v súlade s vyhláškou ÚBP SR č.718/2002 Z. z. súvisiacich predpisov a noriem v platnom znení. Pred montážou výrobku je nutné, aby boli splnené všetky podmienky pre pripojenie na inžinierske siete podľa platných noriem a podľa návodu na použitie.

### Záručné podmienky

- na výrobok sa poskytuje záručná doba 24 mesiacov odo dňa zakúpenia výrobku kupujúcim
- pri reklamácií je podmienkou predložiť platný daňový doklad o kúpe výrobku (napr. pokladničný blok, faktúru a pod.)
- ak výrobok je používaný k inému než výrobcom stanovenému účelu, alebo je výrobok používaný v rámci predmetu obchodnej činnosti, poskytuje sa záručná doba 6 mesiacov odo dňa zakúpenia, nakoľko spotrebiče sú určené výhradne pre použitie v domácnosti
- za vadu výrobku sa nepovažuje jeho nadmerné opotrebovanie a z toho vyplývajúce absencie niektorých pôvodných vlastností, ktoré boli spôsobené napr. zanedbaním bežnej údržby, čistenia, nadmerným používaním výrobku
- záručná doba neplynie po dobu, po ktorú kupujúci nemôže užívať tovar pre jeho vady, za ktoré zodpovedá predávajúci
- ak nebude zistená žiadna závada, na ktorú sa vzťahuje bezplatná záručná oprava alebo bude zistená závada nezavinená výrobcom, hradí náklady spojené s vyslaním servisného technika osoba, ktorá uplatnila nárok na túto opravu
- záručné opravy vykonávajú autorizované servisné strediská podľa zoznamu uvedeného v tomto záručnom liste

### **Právo na bezplatnú opravu výrobku na náklady BSH domáci spotrebiče, s.r.o. organizačná zložka Bratislava zaniká, ak:**

- je nečitateľný výrobný štítok, alebo na výrobku chýba
- údaje na záručnom liste, prípadne na doklade o predaji sa líšia od údajov uvedených na výrobnom štítku spotrebiča
- výrobok bol namontovaný v rozpore s návodom na montáž, prípadne nebol dodržaný súlad s platnými STN, alebo s návodom na obsluhu
- výrobok bol neodborne namontovaný, alebo nebol uvedený do prevádzky organizáciou oprávnenou v zmysle vyhlášky ÚBP SR č.718/2002 Z. z., platí pre plynové spotrebiče a spotrebiče s elektrickým napájaním 400 V, ako i na spotrebiče dodávané bez elektrického kábla, prípadne bez elektrickej koncovky
- bola vykonaná konštrukčná zmena alebo zásah do výrobku neoprávnenou osobou
- závada na výrobku vznikla použitím neoriginálnych náhradných dielov, alebo príslušenstva
- sa jedná o poškodenie: mechanické, nadmernou záťažou, v dôsledku vodného kameňa, neodborného zapojenia, živelnou pohromou, vonkajšími vplyvmi a pod.



## Rozšírená záruka nad rámec zákona

Pri práčkach a umývačkách riadu sériovo vybavených systémom AquaStop, je výrobcom poskytnutá na toto zariadenie záruka po celú dobu životnosti spotrebiča, a to ako na funkciu zariadenia **AquaStop**, tak aj na škody, ktoré vzniknú preukázateľne poruchou tohoto zariadenia.

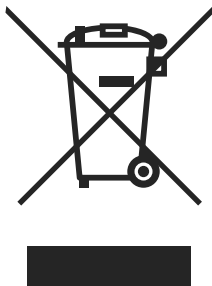

Symbol uvedený na výrobku alebo jeho obale upozorňuje na to, že výrobok po skončení jeho životnosti nepatrí k bežnému domácejmu odpadu, ale ho treba odovzdať do špeciálnej zberne odpadu na recyklovanie elektrických alebo elektronických spotrebičov.

Vašou podporou správnej likvidácie pomáhate získať opäť cenné suroviny a chrániť tak životné prostredie. Ďalšie informácie o recyklovaní tohto výrobku získate na miestnom úrade, v zberni odpadu alebo v združení Envidom, ktoré zabezpečuje zber, prepravu, spracovanie, recykláciu a ekologické zneškodňovanie elektroodpadu v zmysle zákona.

## Prehlásenie o hygienickej nezávadnosti výrobkov

Všetky výrobky distribuované spoločnosťou BSH domáci spotrebiče s.r.o. a prichádzajúce do styku s potravinami spĺňajú požiadavky o hygienickej nezávadnosti podľa zákona č. 258/2000 Zb., vyhlášky 38/2001 Zb. Toto prehlásenie sa vzťahuje na všetky výrobky prichádzajúce do styku s potravinami uvedené v aktuálnom cenníku firmy BSH domáci spotrebiče s.r.o.

„Spotrebič nie je určený pre použitie osobami (vrátane detí) so zníženými fyzickými, zmyslovými alebo mentálnymi schopnosťami, alebo s nedostatkom skúseností a vedomostí, ak im osoba zodpovedná za ich bezpečnosť neposkytne dohľad a alebo ich nepoučila o používaní spotrebiča.“

## ZOZNAM SERVISNÝCH STREDISK

PSČ	Mesto	Adresa prevádzky	Servisné stredisko	Web	E-mail	Telefón 1	Telefón 2
086 01	Bardejov	Partizánska 46	Peter Špič		spkkservis@gates.sk	054/4746227	0905400019
811 07	Bratislava	Kazanská 56	Martin Ščasný servis domácich spotrebičov		gaggenau@orangemail.sk	02/45958855	0918996988
841 02	Bratislava	Tňhavá 38	TECHNO SERVIS BRATISLAVA s r. o.	www.technoservis.sk	technoservis@nexta.sk	02/64463643	0907778406
900 44	Tomášov	1 Májia 19	Viva elektro servis s. r. o.	www.vivaservis.sk	servis@vivaservis.sk	02/45958855	0905722111
945 01	Komárno	Mesačná 20	LASER Komárno spol. s r. o.	www.laser-ko.sk	servis@laser-ko.sk	035/7702688	0915222454
040 01	Košice	Komenského 14	Ing. Lubor Kolesár Kubs		kubisservis@mail.t-com.sk	055/6221477	09038854769
071 01	Michalovce	Ul. Obrancov mieru 9	ELEKTROSERVIS VALTIM		valiska.lubomir@stonline.sk	056/6423290	0903885309
949 01	Nitra	Spojovacia 7	EXPRES servis Anna Elmanová		expresservis@naex.sk	037/6524597	0903524108
920 01	Priešťany	Žilinská 47	Domoss Technika a.s.	www.domoss.sk	servis@domoss.sk	033/7744810	033/7742417
058 01	Poprad	Továrenská ul.č.3	TATRACHLAD POPRAD s.r.o.	www.tatrachlad.sk	tatrachlad@tatrachlad.sk	052/77722023	0903906828
080 05	Prešov	Švábska 6695/57A	BARAN servis - Baran Luboš	www.baranservis.sk	baranservis@stonline.sk	051/7721439	0903904572
971 01	Prievidza	V.Clementisa 6	ELEKTROSERVIS Pavlíček Peter	www.peterpavlicek-elektroservis.sk	pavlicek.elektroservis@stonline.sk	046/5485778	0905264822
979 01	Rimavská Sobota	Malohonická 2594	N.B.ELEKTROCENTRUM		nbelektrocentrum@stonline.sk	047/5811877	0905664258
034 72	Ružomberok	Lipovská Lužná 496	E servis elektro spotrebičov		elpra@speednet.sk	044/4396413	0905577817
911 08	Trenčín	Mateja Bela 37	Jozef Rožník	www.bshservis.sk	roznik@bshservis.sk		0903702458
960 01	Zvolen	Hviezdoslavová 34	STAFEXPRESS-ELEKTROSERVIS		stafexpress.zservis@mail.com.sk	045/5400798	0905255983
010 01	Žilina	Komenského 38	M-SERVIS Mareš Jarošlav	www.m-servis.sk	mservis@zoznam.sk	041/5640627	