

# CHLADNIČKA SIDE-BY-SIDE

NÁVOD K OBSLUZE

**PHILCO**



*Famous for Quality the World Over*

**PXI 4551 X**

**PXI 4551 NFDX**

**Vážený zákazníku,  
Děkujeme, že jste si koupil výrobek značky PHILCO. Aby mohl váš spotřebič sloužit dobře, přečtěte si  
všechny pokyny uvedené v tomto návodu k obsluze.**

# OBSAH

<b>1. BEZPEČNOSTNÍ POKYNY</b> .....	<b>2</b>
<b>2. JEDNOTLIVÉ ČÁSTI</b> .....	<b>10</b>
MRAZICÍ PROSTOR.....	10
CHLADICÍ PROSTOR .....	10
<b>3. UMÍSTĚNÍ</b> .....	<b>11</b>
<b>4. PROVOZNÍ KONTROLA</b> .....	<b>12</b>
<b>5. OVLÁDACÍ PANEL</b> .....	<b>13</b>
POPIS PROVOZU.....	13
NASTAVENÍ TEPLoty CHLADNIČKY .....	13
NASTAVENÍ TEPLoty MRAZNIČKY .....	13
<b>6. POPIS REŽIMŮ</b> .....	<b>14</b>
NASTAVENÍ REŽIMU .....	14
INTELIGENTNÍ REŽIM .....	14
REŽIM RYCHLÉHO CHLAZENÍ.....	14
REŽIM RYCHLÉHO MRAZENÍ.....	14
REŽIM DOVOLENÁ .....	14
<b>7. SKLADOVÁNÍ POTRAVIN</b> .....	<b>15</b>
SKLADOVÁNÍ ČERSTVÝCH POTRAVIN .....	15
OTOČNÝ OVLADAČ.....	15
SKLADOVÁNÍ MRAZENÝCH POTRAVIN.....	16
<b>8. ÚDRŽBA</b> .....	<b>17</b>
ČIŠTĚNÍ .....	17
ČIŠTĚNÍ SBĚRNÉ NÁDOBY NA VODU.....	17
PONECHÁNÍ VYPNUTÉHO SPOTŘEBIČE .....	18
VÝMĚNA LED SVĚTLA .....	18
<b>9. ODSTRANĚNÍ MOŽNÝCH PROBLÉMŮ</b> .....	<b>19</b>
POKYNY KE SKLADOVÁNÍ .....	20
<b>10. INFORMAČNÍ LIST</b> .....	<b>22</b>



Tento spotřebič byl testován v souladu se směrnicemi platnými v Evropské unii.

Tento spotřebič vyhovuje příslušným bezpečnostním předpisům pro elektrické spotřebiče platné v Evropské unii.

## 1. BEZPEČNOSTNÍ POKYNY



Z DŮVODU VAŠÍ BEZPEČNOSTI A SPRÁVNÉHO POUŽITÍ, JEŠTĚ PŘED INSTALACÍ A PRVNÍM POUŽITÍM SPOTŘEBIČE, SI POZORNĚ PŘEČTĚTE TUTO PŘÍRUČKU, VČETNĚ TĚCHTO TIPŮ A VAROVÁNÍ. ABYSTE ZABRÁNILI NEŽÁDOUCÍM CHYBÁM A NEHODÁM, JE DŮLEŽITÉ ZAJISTIT, ABY SE VŠECHNY OSOBY POUŽÍVAJÍCÍ TENTO SPOTŘEBIČ DŮKLADNĚ SEZNÁMILY S JEHO OBSLUHOU A BEZPEČNOSTNÍMI FUNKCEMI.

USCHOVEJTE SI TYTO POKYNY A V PŘÍPADĚ PŘEDÁNÍ SPOTŘEBIČE SE UJISTĚTE, ZDA ZŮSTAL TENTO NÁVOD VE SPOTŘEBIČI TAK, ABY BYL POUŽÍVÁN V PRŮBĚHU CELÉ ŽIVOTNOSTI A SPRÁVNĚ INFORMOVAL O SPRÁVNÉM POUŽÍVÁNÍ SPOTŘEBIČE A BEZPEČNOSTI. Z BEZPEČNOSTNÍCH DŮVODŮ A PRO OCHRANU MAJETKU DODRŽUJTE POKYNY V TOMTO NÁVODU, PROTOŽE VÝROBCE NENESE ŽÁDNOU ZODPOVĚDNOST ZA POŠKOZENÍ ZPŮSOBENÁ NEDODRŽENÍM TĚCHTO POKYŇŮ.

- TENTO SPOTŘEBIČ MOHOU POUŽÍVAT DĚTI VE VĚKU 8 LET A STARŠÍ OSOBY SE SNÍŽENÝMI FYZICKÝMI, SMYSLOVÝMI NEBO MENTÁLNÍMI SCHOPNOSTMI NEBO S NEDOSTATKEM ZKUŠENOSTNÍ A ZNALOSTÍ, POKUD JSOU POD DOZOREM NEBO BYLY POUČENY O POUŽÍVÁNÍ SPOTŘEBIČE BEZPEČNÝM ZPŮSOBEM A ROZUMÍ PŘÍPADNÝM NEBEZPEČÍM.
- DĚTI VE VĚKU 3 AŽ 8 LET MOHOU VKLÁDAT A VYJÍMAT POTRAVINY Z CHLADÍCÍCH SPOTŘEBIČŮ.
- DĚTI SI SE SPOTŘEBIČEM NESMĚJÍ HRÁT.
- ČIŠTĚNÍ A ÚDRŽBU NESMĚJÍ PROVÁDĚT DĚTI BEZ DOZORU.

- POKUD JE PŘÍVODNÍ KABEL POŠKOZEN, JEHO VÝMĚNU SVĚŘTE ODBORNÉMU SERVISNÍMU STŘEDISKU, ABY SE ZABRÁNILO VZNIKU NEBEZPEČNÉ SITUACE . SPOTŘEBIČ S POŠKOZENÝM PŘÍVODNÍM KABLEM JE ZAKÁZANO POUŽÍVAT.

- **VÝSTRAHA:** POKUD VÁŠ MODEL MÁ VÝROBNÍK LEDU BEZ PŘIPOJENÍ PŘÍVODU VODY, PLŇTE POUZE PITNOU VODOU.

- **VÝSTRAHA:** POKUD VÁŠ MODEL MÁ VÝROBNÍK LEDU BEZ PŘIPOJENÍ PŘÍVODU VODY, PLŇTE POUZE PITNOU VODOU.

- **VÝSTRAHA:** K URYCHLENÍ ODMRAZOVACÍHO PROCESU NEPOUŽÍVEJTE MECHANICKÁ ZAŘÍZENÍ NEBO JINÉ PROSTŘEDKY NEŽ TY, KTERÉ JSOU DOPORUČENY VÝROBCEM.

- **VÝSTRAHA:** NEPOŠKOZUJTE CHLADICÍ OBVOD.

- **VÝSTRAHA:** NEPOUŽÍVEJTE ELEKTRICKÉ SPOTŘEBIČE V PROSTORU PRO UCHOVÁVÁNÍ POTRAVIN SPOTŘEBIČE, POKUD SE NEJEDNÁ O TYPY DOPORUČENÉ VÝROBCEM.

- **VÝSTRAHA:** V TOMTO SPOTŘEBIČI NESKLADUJTE VÝBUŠNÉ LÁTKY JAKO JSOU AEROSOLOVÉ PLECHOVKY, SPREJE S HOŘLAVOU HNACÍ LÁTKOU.

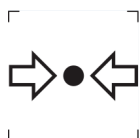

ZNAČKA ISO 7000-1701 (2004-01)  
OZNAČUJE MÉDIUM POD TLAKEM.

TENTO SPOTŘEBIČ JE URČEN PRO POUŽITÍ V DOMÁCNOSTI A PODOBNÝCH PROSTORECH, JAKO JSOU:

- KUCHYŇSKÉ KOUTY V OBCHODECH, KANCELÁŘÍCH A OSTATNÍCH PRACOVÍŠTÍCH;
- SPOTŘEBIČE POUŽÍVANÉ HOSTY V HOTELÍCH, MOTELECH A JINÝCH OBYTNÝCH PROSTŘEDÍCH;
- SPOTŘEBIČE POUŽÍVANÉ V PODNICÍCH ZAJIŠŤUJÍCÍCH NOCLEH SE SNÍDANÍ;
- SPOTŘEBIČE POUŽÍVANÉ VE STRAVOVACÍCH A PODOBNÝCH NEPRODEJNÍCH PROSTŘEDÍCH.

POUZE NĚKTERÉ VYBRANÉ MODELY CHLADNIČEK OBSAHUJÍ VÝROBNÍK LEDU. ZABUDOVANÉ VÝROBNÍKY LEDU MUSÍ BÝT INSTALOVÁNY POUZE VÝROBCEM NEBO JEHO SERVISNÍ ORGANIZACÍ.

- PRO VYBRANÉ MODELY S VÝROBNÍKEM LEDU S PŘIPOJENÍM NA VODU PLATÍ: **VÝSTRAHA:** PŘIPOJUJE SE POUZE NA PŘÍVOD PITNÉ VODY.
- **VÝSTRAHA:** SPOTŘEBIČ MUSÍ BÝT PŘIPEVNĚN PODLE NÁVODU, ABY SE ZABRÁNILO NEBEZPEČÍ ZPŮSOBENÝM JEHO NESTABILITOU.
- **VÝSTRAHA:** CHLADICÍ SYSTÉM OBSAHUJE CHLADIVO POD VYSOKÝM TLAKEM. NEMANIPULUJTE SE SYSTÉMEM. MUSÍ BÝT OPRAVOVÁN POUZE KVALIFIKOVANOU OSOBOU.



**VÝSTRAHA:**  
NEBEZPEČÍ OHNĚ / HOŘLAVÉ MATERIÁLY!

OBSAHUJE CHLADICÍ PLYN IZOBUTAN

# R600A

## CHLADIVO

CHLADICÍ IZOBUTAN (R600A), KTERÝ JE OBSAŽEN V CHLADICÍM OKRUHU SPOTŘEBIČE, JE PŘÍRODNÍ PLYN S VYSOKOU KOMPATIBILITOU SE ŽIVOTNÍM PROSTŘEDÍM, KTERÝ JE PŘECE JEN HOŘLAVÝ. BĚHEM PŘEPRAVY A INSTALACE SPOTŘEBIČE ZABRAŇTE POŠKOZENÍ KOMPONENT CHLADICÍHO OKRUHU. CHLADIVO (R600A) JE HOŘLAVÉ.

• **VAROVÁNÍ** — CHLADNIČKY V IZOLACI OBSAHUJÍ CHLADIVO A CHLADICÍ PLYNY. CHLADIVO A CHLADICÍ PLYNY MUSÍ BÝT LIKVIDOVÁNY ODBORNĚ, PROTOŽE MOHOU ZPŮSOBIT PORANĚNÍ OČÍ NEBO VZNÍCENÍ. PŘED PROVEDENÍM SPRÁVNÉ LIKVIDACE SE UJISTĚTE, ZDA NENÍ POTRUBÍ CHLADICÍHO OKRUHU POŠKOZENO.



SYMBOL  VAROVÁNÍ A ZNAMENÁ TO, ŽE CHLADIVO A CHLADICÍ PLYNY JSOU HOŘLAVÉ.

## **VAROVÁNÍ: RIZIKO POŽÁRU HOŘLAVÝCH MATERIÁLŮ**

POKUD BY DOŠLO K POŠKOZENÍ CHLADICÍHO OKRUHU

- VYHNĚTE SE OTEVŘENÉMU OHNI A ZDROJŮM VZNÍCENÍ.
- DŮKLADNĚ VYVĚTREJTE MÍSTNOST, VE KTERÉ SE SPOTŘEBIČ NACHÁZÍ.

JE NEBEZPEČNÉ MĚNIT NEBO UPRAVOVAT SPOTŘEBIČ JAKÝMKOLIV ZPŮSOBEM.

JAKÉKOLIV POŠKOZENÍ NAPÁJECÍHO KABELU MŮŽE VÉST KE ZKRATU, POŽÁRU A/NEBO ZASAŽENÉM ELEKTRICKÝM PROUDEM.

- **VÝSTRAHA:** CHLADICÍ SYSTÉM OBSAHUJE CHLADIVO POD VYSOKÝM TLAKEM. NEMANIPULUJTE SE SYSTÉMEM. MUSÍ BÝT OPRAVOVÁN POUZE KVALIFIKOVANOU OSOBOU.
- **VÝSTRAHA:** PŘI UMÍSŤOVÁNÍ SPOTŘEBIČE SE MUSÍ ZAJISTIT, ABY NAPÁJECÍ PŘÍVOD NEBYL ZACHYCEN NEBO POŠKOZEN.
- **VÝSTRAHA:** NEUMÍSŤOVAT VÍCENÁSOBNÉ PŘENOSNÉ ZÁSUVKY NEBO PŘENOSNÉ PRODLUŽOVACÍ PŘÍVODY NA ZADNÍ STRANU SPOTŘEBIČE.



### **ELEKTRICKÁ BEZPEČNOST**

1. NAPÁJECÍ KABEL NESMÍ BÝT PRODLUŽOVÁN.
2. UJISTĚTE SE, ZDA NENÍ ZÁSTRČKA NAPÁJECÍHO KABELU POŠKOZENÁ.  
ROZDRCENÁ NEBO POŠKOZENÁ ZÁSTRČKA SE MŮŽE PŘEHŘÍVAT A ZPŮSOBIT POŽÁR.
3. UJISTĚTE SE, ZDA MÁTE VOLNÝ PŘÍSTUP K ZÁSTRČCE SPOTŘEBIČE.
4. NETAHEJTE ZA NAPÁJECÍ KABEL.



5. POKUD JE ELEKTRICKÁ ZÁSUVKA UVOLNĚNÁ, NEPŘIPOJUJTE K NÍ ZÁSTRČKU. HROZÍ RIZIKO ÚRAZU ELEKTRICKÝM PROUDEM NEBO VZNIKU POŽÁRU.
6. NESMÍTE POUŽÍVAT TENTO SPOTŘEBIČ BEZ KRYTU VNITŘNÍHO OSVĚTLENÍ.
7. CHLADNIČKA JE URČENA POUZE NA NAPÁJENÍ Z JEDNÉ FÁZE STŘÍDAVÉHO PROUDU S HODNOTAMI 220~240 V/50 HZ. POKUD JE KOLÍSÁNÍ NAPĚTÍ V MÍSTĚ BYDLIŠTĚ UŽIVATELE TAK VELKÉ, ŽE PŘESAHUJE VÝŠE UVEDENÉ LIMITY, Z BEZPEČNOSTNÍCH DŮVODŮ POUŽIJTE PRO CHLADNIČKU AUTOMATICKÝ NAPĚŤOVÝ REGULÁTOR S VÍCE NEŽ 350 W.

CHLADNIČKA MUSÍ BÝT VYBAVENA SPECIÁLNÍ NAPÁJECÍ ZÁSTRČKOU NAMÍSTO BĚŽNĚ POUŽÍVANÉ S JINÝMI ELEKTRICKÝMI SPOTŘEBIČI. ZÁSTRČKA MUSÍ ZODPOVÍDAT ZÁSUVCE S UZEMŇOVACÍM KONTAKTEM.

## **BĚŽNÉ POUŽITÍ**

- VE SPOTŘEBIČI NESKLADUJTE HOŘLAVÉ PLYNY ANI TEKUTINY. HROZÍ RIZIKO EXPLOZE.
- VE SPOTŘEBIČI NEPOUŽÍVEJTE JINÉ ELEKTRICKÉ SPOTŘEBIČE (NAPŘ. ELEKTRICKÝ VÝROBNÍK ZMRZLINY, MIXÉRY ATD.).
- PŘI ODPOJOVÁNÍ SPOTŘEBIČE Z ELEKTRICKÉ ZÁSUVKY, VŽDY TAHEJTE ZA ZÁSTRČKU. NETAHEJTE ZA KABEL.
- DO BLÍZKOSTI PLASTOVÝCH DÍLŮ TOHOTO SPOTŘEBIČE NEDÁVEJTE HORKÉ PŘEDMĚTY.
- NEDÁVEJTE ŽÁDNÉ PŘEDMĚTY DO BLÍZKOSTI VZDUCHOVÝCH OTVORŮ V ZADNÍ STĚNĚ.
- BALENÉ MRAZENÉ POTRAVINY SKLADUJTE V SOULADU S POKYNY VÝROBCE MRAZENÝCH POTRAVIN.

- MĚLI BYSTE STRIKTNĚ DODRŽOVAT DOPORUČENÍ TÝKAJÍCÍ SE SKLADOVÁNÍ VE SPOTŘEBIČI OD VÝROBCE. VIZ PŘÍSLUŠNÉ POKYNY O SKLADOVÁNÍ.
- DO MRAZICÍHO PROSTORU NEDÁVEJTE SYCENÉ NEBO ŠUMIVÉ NÁPOJE, PROTOŽE VYTVÁŘEJÍ TLAK NA NÁDOBU, KTERÁ MŮŽE EXPLODOVAT, COŽ MŮŽE VÉST K POŠKOZENÍ SPOTŘEBIČE.
- NEKONZUMUJTE MRAZENÉ POKRMY IHNED PO VYJMUTÍ Z MRAZNIČKY, MŮŽETE SE PORANIT.
- NEUMÍSTUJTE SPOTŘEBIČ NA PŘÍMÉ SLUNEČNÉ SVĚTLO.
- MĚJTE HORKÉ SVÍČKY, LAMPY A JINÉ PŘEDMĚTY S OTEVŘENÝM OHNĚM V DOSTATEČNÉ VZDÁLENOSTI OD SPOTŘEBIČE, ABYSTE ZABRÁNILI RIZIKU POŽÁRU.
- SPOTŘEBIČ JE URČEN NA USKLADNĚNÍ POKRMŮ A/ NEBO NÁPOJŮ V BĚŽNÉ DOMÁCNOSTI PODLE POPISU V NÁVODU. SPOTŘEBIČ JE TĚŽKÝ. ZVYŠTE POZORNOST PŘI JEHO PŘEMÍSTOVÁNÍ.
- NEVYJÍMEJTE ANI SE NEDOTÝKEJTE POLOŽEK V PROSTORU MRAZENÍ, POKUD MÁTE VLHKÉ/MOKRÉ RUCI, PROTOŽE TO MŮŽE VÉST K PORANĚNÍM POKOŽKY NEBO POPÁLENINÁM Z MRAZU.
- NIKDY NEPOUŽÍVEJTE DNO, ZÁSUVKY, DVÍŘKA APOD. NA STOUPÁNÍ NEBO JAKO PODPĚRU.
- MRAZENÉ POTRAVINY, NESMÍ BÝT PO ROZMRAZENÍ OPĚTOVNĚ ZMRAZENY.
- NEKONZUMUJTE LEDOVÉ NANUKY NEBO KOSTKY LEDU IHNED PO VYJMUTÍ Z MRAZNIČKY, PROTOŽE BYSTE SI TAK MOHLI PORANIT ÚSTA A RTY.
- ABYSTE ZABRÁNILI PÁDU PŘEDMĚTŮ A ZRANĚNÍ NEBO POŠKOZENÍ SPOTŘEBIČE, NEPŘETĚŽUJTE PŘIHRÁDKY DVÍŘEK ANI DO ZÁSUVK NE DÁVEJTE NADMĚRNÉ MNOŽSTVÍ POTRAVIN.

## **INSTALACE**

### **DŮLEŽITÉ!**

- PŘI PŘIPOJENÍ K ELEKTRICKÉ SÍTI BUĎTE OPATRNÍ, DODRŽUJTE POKYNY V TOMTO NÁVODU. SPOTŘEBIČ VYBALTE A ZKONTROLUJTE HO Z HLEDISKA VIDITELNÝCH POŠKOZENÍ.
- POKUD JE SPOTŘEBIČ POŠKOZENÝ, NEPŘIPOJUJTE HO. OZNAMTE PŘÍPADNÉ POŠKOZENÍ V MÍSTĚ ZAKOUPENÍ. V TOMTO PŘÍPADĚ SI NECHTE OBALOVÝ MATERIÁL.
- DOPORUČUJE SE POČKAT NĚKOLIK HODIN, PŘED PŘIPOJENÍM SPOTŘEBIČE, ABY SE OLEJ V KOMPRESORU USTÁLIL.
- OKOLO SPOTŘEBIČE ZAJISTĚTE DOSTATEČNÉ VĚTRÁNÍ, V OPAČNÉM PŘÍPADĚ MŮŽE DOCHÁZET K PŘEHŘÍVÁNÍ. PRO DOSAŽENÍ DOSTATEČNÉHO VĚTRÁNÍ DODRŽUJTE POKYNY K INSTALACI.
- POKUD JE TO MOŽNÉ, ZADNÍ STĚNA SPOTŘEBIČE BY NEMĚLA BÝT PŘÍLIŠ BLÍZKO STĚNY A NEMĚL BY SE DOTÝKAT HORKÝCH ČÁSTÍ (KOMPRESOR, KONDENZÁTOR), ABY SE ZABRÁNILO RIZIKU POŽÁRU, DODRŽUJTE PŘÍSLUŠNÉ POKYNY K INSTALACI.
- SPOTŘEBIČ NESMÍ BÝT UMÍSTĚN V BLÍZKOSTI RADIÁTORŮ NEBO SPORÁKŮ.
- PO INSTALACI SPOTŘEBIČE SE UJISTĚTE, ZDA JE SÍŤOVÁ ZÁSTRČKA SNADNO PŘÍSTUPNÁ.
- ODLOŽTE VŠECHNY OBALY MIMO DOSAH DĚTÍ, PROTOŽE HROZÍ RIZIKO UDUŠENÍ.

## 2. JEDNOTLIVÉ ČÁSTI

V důsledku vylepšení výroby, může být vámi zakoupený spotřebič odlišný od níže uvedeného náčrtu.

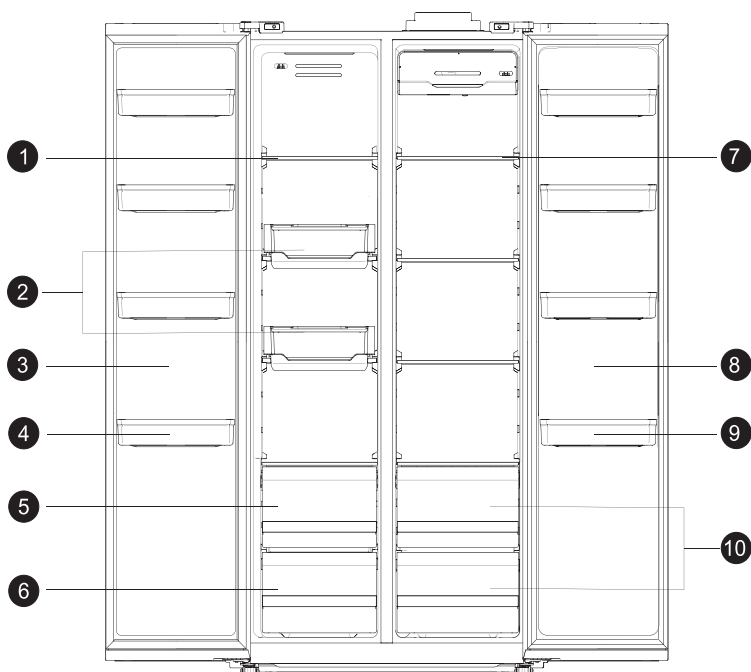

### MRAZICÍ PROSTOR

- ❶ Skleněná polička
- ❷ Multifunkční zásuvka
- ❸ Dvířka mrazničky
- ❹ Regál v dvířkách mrazničky
- ❺ Horní zásuvka mrazícího prostoru
- ❻ Spodní zásuvka mrazícího prostoru

### CHLADICÍ PROSTOR

- ❼ Skleněná polička
- ❽ Dvířka chladničky
- ❾ Horní regál v dvířkách chladničky
- ❿ Zásuvka

### 3. UMÍSTĚNÍ

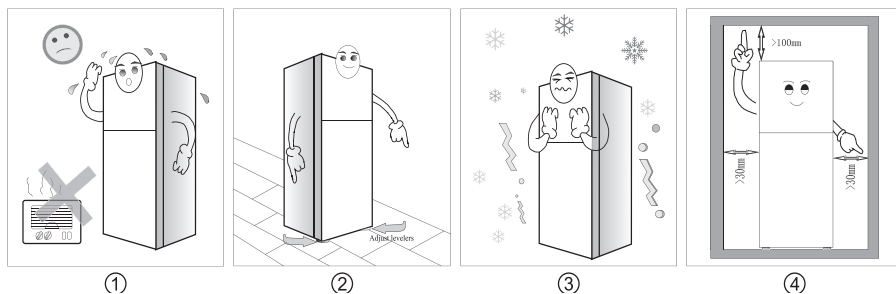

- ① Spotřebič by měl být umístěn ve větraném a suchém prostředí. Neumísťujte spotřebič na přímé sluneční záření a udržujte jej podle možností co nejdále od zdrojů tepla.
- ② Spotřebič by měl být umístěn na rovné a stabilní ploše. Rovnováhu spotřebiče zajistíte úpravou předních nožiček.
- ③ Neumísťujte spotřebič na studené místo.
- ④ Okolo spotřebiče by měl být dostatek volného místa, jak je to znázorněno na obrázku, aby bylo zajištěno správné větrání.

## 4. PROVOZNÍ KONTROLA

Ujistěte se, zda je spotřebič umístěn správně a zda byly dodrženy všechny pokyny.

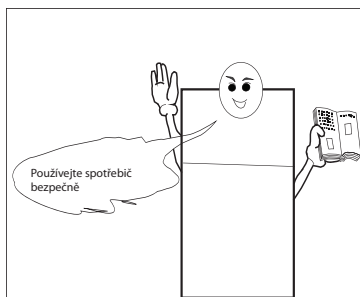

Nastavte otočný ovladač do střední polohy a potom připojte spotřebič k elektrické síti. Po zavření dvířek, se obě strany vnějšího povrchu spotřebiče na několik minut ohřejí.

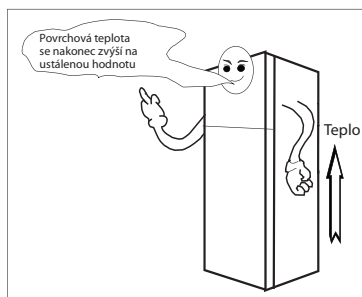

Poté za 30 minut otevřete dvířka mrazícího prostoru a pocítíte studený vzduch, což znamená, že spotřebič funguje správně. Po uplynutí určitého času, se termostat automaticky vypne a zapne a nastaví požadovanou teplotu pro jednotlivé prostory spotřebiče.

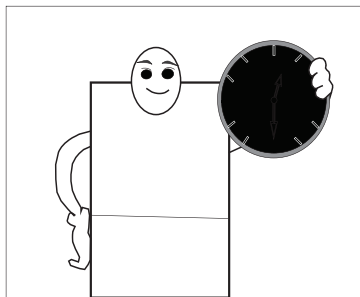

## 5. OVLÁDACÍ PANEL

Používejte svůj spotřebič podle následujících předpisů, přičemž váš spotřebič má příslušné funkce, jak je uvedeno na obrázku ovládacího panelu níže.

### POPIS PROVOZU

Podržte stisknuté tlačítko „Unlock (odemknout)“ na 3 sekundy a potom budete moci použít ostatní tlačítka na ovládání spotřebiče.

Dotkněte se tlačítka „Room (prostor)“, začne blikat aktuální prostor spotřebiče a následným opětovným stisknutím tlačítka „Room (prostor)“, si můžete vybrat mezi prostory chlazení a prostory mrazení. Pokud není provedena žádná operace více než 5 sekund, potvrdí se výchozí nastavení a potom se projeví dané nastavení.

Dotykem tlačítka „Temperature (teplota)“, se teplota konkrétního prostoru bude zvyšovat a cyklicky měnit. Krátkým stisknutím tlačítka „Function (funkce)“ zvolte jiný režim.

### NASTAVENÍ TEPLoty CHLADNIČKY

Stisknutím tlačítka „Room (prostor)“ zvolte chladicí prostor a začne blikat daný indikátor;

Po každém stisknutí tlačítka „Temperature (teplota)“ se zvýší teplota a bude se cyklicky měnit: 2 → 3 → ... → 8 → OF → 2 → 3 → ... → 8 → OF, pokud není provedena žádná operace během 5 sekund, blikání se zastaví a nastavení nabudou účinku.

OF znamená zastavení chlazení.

### NASTAVENÍ TEPLoty MRAZNIČKY

Stisknutím tlačítka „Room (prostor)“ zvolte mrazicí prostor a začne blikat daný indikátor;

Po každém stisknutí tlačítka „Temperature (teplota)“ se zvýší teplota a bude se cyklicky měnit: -25 → ... → -16 → -15,

pokud není provedena žádná operace během 5 sekund, blikání se zastaví a nastavení nabudou účinku.

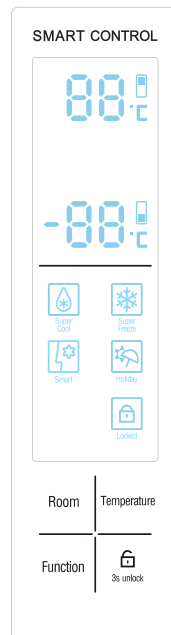

## 6. POPIS REŽIMŮ

### NASTAVENÍ REŽIMU

Stiskněte tlačítko „Function (funkce)“ a začne blikat aktuální režim; stisknutím tlačítka „Function (funkce)“ si můžete vybrat mezi inteligentním režimem, rychlým chlazením, rychlým zmrazením, prázdninovým režimem a dalšími čtyřmi režimy; Pokud není provedena žádná operace více než 5 sekund, potvrdí se výchozí nastavení a potom se projeví dané nastavení; když nastavíte teplotu, ukončíte danou funkci potvrzením a indikátor zhasne.

### INTELEKTNÍ REŽIM

Chladnička nastaví teplotu automaticky podle okolní teploty a teploty v chladničce, přičemž vy nemusíte volit teplotu, což ušetří váš čas a úsilí.

### REŽIM RYCHLÉHO CHLAZENÍ

V tomto režimu, dosáhne teplota chladicího prostoru nastavenou teplotu rychle, což pomůže udržovat potraviny čerstvé. Pokud chcete vložit do chladničky více potravin současně, zvolte prosím tento režim.

### REŽIM RYCHLÉHO MRAZENÍ

Potraviny budou zmrazeny velmi rychle.

Poznámka: Tento režim má délku trvání 6 hodin a trvá 48 hodin pro oba časové režimy, které mají být zvoleny. Při běžné aktivaci funkce rychlého mrazení, je původně nastaveno 6 hodin rychlého režimu. Pokud potřebujete aktivovat funkci 48 hodin rychlého mrazení, budete muset provést také následující: v aktivní funkci rychlého mrazení, podržte tlačítko „Function (funkce)“ a tlačítko „Temperature (teplota)“ na 5 sekund, zadejte nastavený čas mrazení a oblast zobrazení teploty mrazení zobrazí aktuální čas mrazení (jednotka: hodiny), zbývající ikony se nezobrazují; pak opakovaným stiskem tlačítka „Temperature (teplota)“ nastavte čas rychlého mrazení, který bude nastaven v pořadí: 48 → 6 → 48 ... → 6; pokud není během 5 sekund provedena žádná tlačítková operace po automatickém uzamčení nebo pokud stisknete tlačítko „odemknout“ na 3 sekundy, nastavení vstoupí v platnost a spotřebič se vrátí do normálního stavu. Režim mrazení nabude účinnosti ihned po dokončení nastavení a automaticky se ukončí a obnoví se normální stav po uplynutí času rychlého mrazení.

### REŽIM DOVOLENÁ

Pokud vy a vaše rodina plánujete jet na dovolenou a nikdo nebude doma, můžete zvolit tento režim. V tomto režimu bude v chladicím a mrazicím prostoru automaticky nastavena příslušná teplota.



## 7. SKLADOVÁNÍ POTRAVIN

Teplota v prostoru čerstvých potravin je mezi 0 ~ 10 ° C, ačkoliv tato nižší teplota může zamezit šíření bakterií, není vhodná pro dlouhodobé skladování potravin.

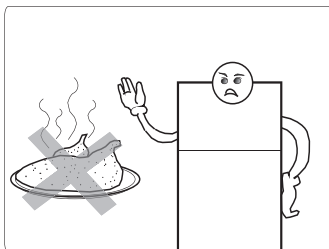

### SKLADOVÁNÍ ČERSTVÝCH POTRAVIN

Před vložením do chladničky, by měly být vařené potraviny vychlazeny na pokojovou teplotu. Než je vložíte do chladničky, je lepší vložit potraviny do utěsněného sáčku.

Aby byla zelenina udržována čerstvá v prostoru zásuvky, je nejprve třeba odstranit veškerou vodu, v opačném případě by se mohla zelenina pokazit. Pokud vložíte zeleninu do sáčku, můžete ji skladovat déle.

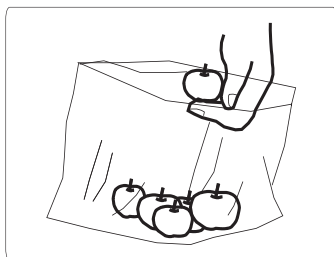

### OTOČNÝ OVLADAČ

Slouží k nastavení teploty jednotlivých prostorů spotřebiče. Pomocí ovladače můžete nastavit požadovanou teplotu.

Uživatel může nastavit teplotu chlazení otáčením otočného ovladače, který se nachází na zadní straně prostoru chladicí zóny. Podle výše uvedeného obrázku, se ovladač používá pro ovládání teploty chlazení. Teplota se sníží tehdy, jestliže otočíte ovladač ve směru hodinových ručiček a naopak zvýší se tehdy, když ho otočíte proti směru hodinových ručiček.

## SKLADOVÁNÍ MRAZENÝCH POTRAVIN

Teplota v mrazničce je nižší než  $-18\text{ }^{\circ}\text{C}$ . Slouží k uskladnění potravin, které je třeba uchovávat déle.

Po zakoupení mrazených potravin, je vložte do mrazicího prostoru, jakmile to bude možné.

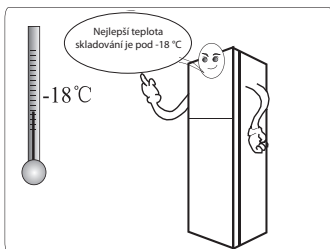

Jakékoliv horké potraviny musí být před vložením do mrazničky vychlazený na pokojovou teplotu.

Nevkládejte prosím skleněné nádoby s tekutinou do mrazicího prostoru, protože sklo by mohlo prasknout.

Než potraviny vložíte do mrazničky, je lepší je uspořádat. Uložte stejné druhy potravin spolu, abyste minimalizovali čas otevření dveří mrazničky při vyjímání potravin a pomáhali tak šetřit energii.

Potraviny by neměly být umístěny příliš blízko u výstupu nebo přívodu vzduchu. Může ovlivnit cirkulaci vzduchu.

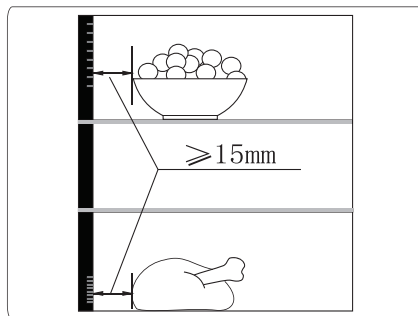
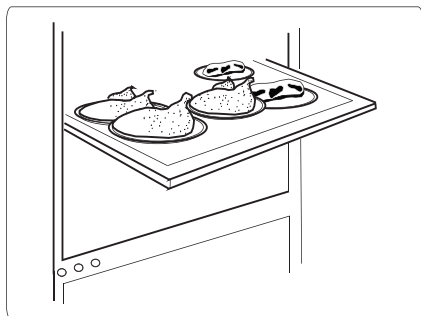

## 8. ÚDRŽBA

### ČIŠTĚNÍ

Před čištěním vždy odpojte spotřebič od elektrické sítě.

Spotřebič by měl být čištěn pravidelně uvnitř i zvenku pomocí vody a malého množství neutrálního čisticího prostředku.

K čištění nikdy nepoužívejte vařící vodu, drsné čisticí prostředky, kyselinu, alkálie nebo benzen atd.

Servis tohoto spotřebiče musí provádět autorizované servisní středisko a musí být přitom použity pouze originální náhradní díly.

- 1) Pokud spotřebič nemrazí.
- 2) Pokud spotřebič obsahuje mrazicí prostor.

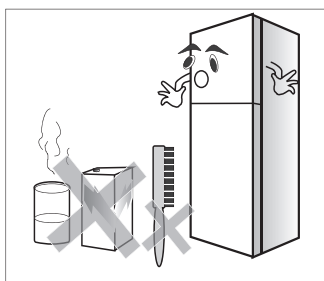
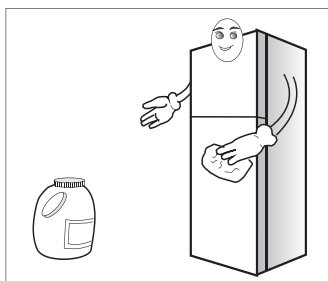

### ČIŠTĚNÍ SBĚRNÉ NÁDOBY NA VODU

Sběrná nádoba na vodu se nachází v zadní části spotřebiče. Slouží pro shromažďování a vypařování rozmrazené vody. Obvykle nepotřebuje speciální péči, ale pokud zjistíte, že došlo k přetečení vody nebo podivnému zápachu, může být nutná kontrola a vyčištění. Nejprve vytáhněte napájecí kabel. Sběrnou nádobu mírně nadzvedněte a pak ji opatrně vytáhněte ven.

**Upozornění:** ujistěte se, zda není vypouštěcí potrubí příliš horké.

Po vyčištění, vraťte sběrnou nádobu na její původní místo. Než ji zatlačíte na její původní místo se ujistěte, zda je potrubí nad sběrnou nádobou.

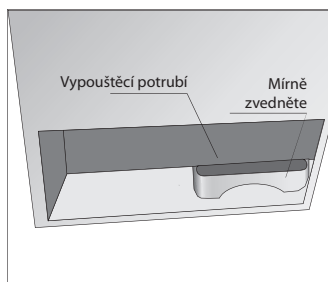

## PONECHÁNÍ VYPNUTÉHO SPOTŘEBIČE

Pokud bude spotřebič vypnutý delší dobu, odpojte síťovou zástrčku a spotřebič důkladně vyčistěte. Zajistěte, aby se dvířka nedala úplně zavřít (ponechte vhodnou mezeru) a umístěte spotřebič na dobře větraném místě, abyste zabránili tvorbě zápachu.

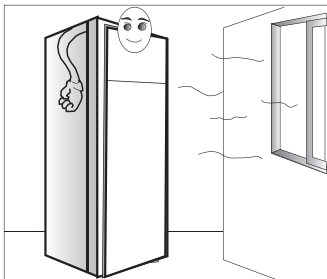

## VÝMĚNA LED SVĚTLA

**Varování:** LED světlo nesmí vyměňovat uživatel!

Pokud je LED světlo poškozené, požádejte o pomoc servisní středisko.

**LED SVĚTLA MUSÍ BÝT VYMĚNĚNA POUZE SERVISNÍM TECHNIKEM!**

**Energetická účinnost světelného zdroje (pouze LED) je třída G.**

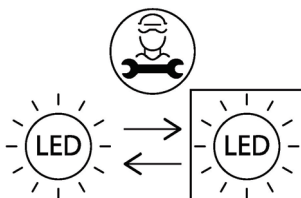

## 9. ODSTRANĚNÍ MOŽNÝCH PROBLÉMŮ

Pokud dochází k problémům s vaším spotřebičem, nebo se domníváte, že spotřebič nefunguje správně, můžete provést několik jednoduchých kroků dříve, než zavoláte servis.



### UPOZORNĚNÍ!

Nesnažte se opravovat spotřebič sami. Pokud problém přetrvává i poté, co provedete níže uvedené kroky, kontaktujte kvalifikovaného elektrikáře, autorizované servisní středisko nebo prodejnu, ve které jste si tento spotřebič zakoupili.

**Důležité!** Během normálního používání se vyskytují určité zvuky (kompresor, cirkulace chladiva).

Problém	Možná příčina	Řešení
Spotřebič nefunguje	Ovladač pro regulaci teploty je nastaven na číslo „0“.	Nastavte ovladač na jiné číslo, abyste tak spotřebič zapnuli.
	Síťová zástrčka není zapojena nebo je uvolněná.	Zasuňte síťovou zástrčku.
	Pojistka je vypálená nebo je chybná.	Zkontrolujte pojistku, v případě potřeby ji vyměňte.
	Zásuvka je chybná.	Poruchy v elektrické síti musí opravit elektrikář.
Potraviny jsou velmi teplé.	Teplota není správně nastavena.	Podívejte se prosím do úvodní části o nastavení teploty.
	Dvířka byla otevřena delší dobu.	Dvířka otevřete pouze tak dlouho, jak je to nezbytné.
	Za posledních 24 hodin bylo do spotřebiče vloženo velké množství teplých potravin.	Dočasně otočte ovladač regulace teploty na chladnější nastavení.
	Spotřebič je blízko zdroje tepla.	Viz části ohledně umístění instalace.
Spotřebič chladí velmi	Teplota je velmi nízká.	Otočte ovladač regulace teploty na teplejší nastavení.
Neobvyklé zvuky	Spotřebič nestojí rovně.	Nastavte nožičky spotřebiče.
	Spotřebič se dotýká stěny nebo jiných předmětů.	Spotřebič mírně odtáhněte.
	Komponent, např. trubka na zadní straně spotřebiče se dotýká jiné části spotřebiče nebo stěny.	V případě potřeby tento komponent opatrně ohněte.

Pokud se porucha vyskytne znovu, obraťte se na servisní středisko.

Tyto údaje jsou nutné, aby vám pomohli rychle a správně. Zde napište potřebné údaje, viz typový štítek.

## POKYNY KE SKLADOVÁNÍ

Respektujte prosím následující pokyny, aby nedošlo ke kontaminaci potravin

- Dlouhé otevírání dveří může způsobit výrazné zvýšení teploty v oddělech spotřebiče.
- Pravidelně čistěte povrchy, které mohou přijít do styku s potravinami a přístupnými drenážními systémy.
- Syrové maso a ryby umístěte do vhodných nádob v chladničce, aby se nedostaly do kontaktu s jinými potravinami ani na ně nekapaly.
- \*\*Dvuhvězdičkové prostory pro mražené potraviny jsou vhodné pro skladování předem zmrazených potravin, skladování nebo výrobu zmrzliny a výrobu kostek ledu.
- \*Jedno-, \*\*dvou- a \*\*\* tříhvězdičkové prostory nejsou vhodné pro zmrazování čerstvých potravin.

Č.	TYP prostoru	Cílová teplota skladování [°C]	Vhodné potraviny
1	Chladnička	+2 ~ +8	Vejce, vařené pokrmy, balené potraviny, ovoce a zelenina, mléčné výrobky, koláče, nápoje a jiné potraviny, které nejsou vhodné k mrazení.
2	(***)*- Mraznička	≤ -18	Mořské plody (ryby, krevety, měkkýši), čerstvé výrobky ze sladkovodních ryb a masné výrobky (doporučená doba jsou 3 měsíce, čím je doba skladování delší, tím je horší chuť a nutriční hodnoty), vhodné pro čerstvé zmrazené potraviny.
3	***- Mraznička	≤ -18	Mořské plody (ryby, krevety, měkkýši), čerstvé výrobky ze sladkovodních ryb a masné výrobky (doporučená doba jsou 3 měsíce, čím je doba skladování delší, tím je horší chuť a nutriční hodnoty), vhodné pro čerstvé zmrazené potraviny.
4	** - Mraznička	≤ -12	Mořské plody (ryby, krevety, měkkýši), čerstvé výrobky ze sladkovodních ryb a masné výrobky (doporučená doba jsou 2 měsíce, čím je doba skladování delší, tím je horší chuť a nutriční hodnoty), není vhodné pro čerstvé zmrazené potraviny.
5	*- Mraznička	≤ -6	Mořské plody (ryby, krevety, měkkýši), čerstvé výrobky ze sladkovodních ryb a masné výrobky (doporučená doba je 1 měsíc, čím je doba skladování delší, tím je horší chuť a nutriční hodnoty), není vhodné pro čerstvé zmrazené potraviny.
6	0 - hvězdiček	-6 ~ 0	Čerstvé vepřové maso, hovězí maso, ryby, kuřecí maso, některé balené zpracované potraviny atd. (Doporučuje se konzumovat v ten samý den, pokud možno neskladovat déle než 3 dny). Částečně zabalené zpracované potraviny (nemrzoucí potraviny)

7	Chlazení	-2 ~ +3	Čerstvé/mrazené vepřové maso, hovězí maso, kuřecí maso, čerstvé výrobky ze sladkovodních ryb, atd. (7 dní při teplotě pod 0 °C a při teplotě nad 0 °C se doporučuje konzumovat v ten samý den, pokud možno neskladovat déle než 2 dny). Mořské plody (při teplotě pod 0 °C skladovat 15 dní, nedoporučuje se skladovat při teplotě nad 0 °C).
8	Čerstvé potraviny	0 ~ +4	Čerstvé vepřové maso, hovězí maso, ryby, kuřecí maso, vařené potraviny, atd. (Doporučuje se konzumovat v ten samý den, pokud možno neskladovat déle než 3 dny).
9	Víno	+5 ~ +20	Červené víno, bílé víno, šumivé víno atd.

**Poznámka:** Uchovávejte různé potraviny podle prostorů nebo cílové teploty skladování zakoupených výrobků.

- Pokud necháte chladicí spotřebič delší dobu prázdný, vypněte ho, odmrazte, vyčistěte, vysušte a nechte dvířka otevřená, abyste tak zabránili tvorbě plísní ve spotřebiči.

## 10. INFORMAČNÍ LIST

# Informační list

PHILCO 

DELEGOVANÉ NAŘÍZENÍ KOMISE (EU) 2019/2016

**Název nebo ochranná známka výrobce:** PHILCO

**Adresa výrobce:** Černokostelecká 2111, 10000 Praha, CZ

**Identifikační značka modelu:** PXI 4551 NFDX / PXI 4551 X

**Typ chladicího zařízení:** Americká chladnička

Nízkohlučný spotřebič:	Ano	Typ spotřebiče:	volněstojící
------------------------	-----	-----------------	--------------

Zařízení pro skladování vína:	Ne	Ostatní chladicí spotřebiče	Ano
-------------------------------	----	-----------------------------	-----

### Základní specifikace:

Parametr	Hodnota	Parametr	Hodnota	
Rozměry v mm	Výška	Celkový objem (dm <sup>3</sup> nebo l)	455	
	Šířka			833
	Hloubka			656
Index energetické účinnosti (EEI)	-	Třída energetické účinnosti	F	
Akustický zvuk emise hluku (dB(A) re 1 pW)	42	Třída akustických emisí hluku	D	
Roční spotřeba energie (kWh/rok)	394	Klimatická třída:	SN/ST/N	
Minimální okolní teplota (°C), pro které je chladicí zařízení vhodné	10	Maximální okolní teplota (°C), pro které je chlazení zařízení je vhodné	38	
Nastavení spotřebiče na zimu	Ano			

### Specifikace prostoru

Typ prostoru	Parametry a hodnoty chladicího prostoru				
	Objem spotřebiče (dm <sup>3</sup> nebo l)	Doporučené nastavení teploty pro optimalizované skladování potravin (°C)	Mrazicí kapacita (kg/24h)	Typ odmrazování:	
Komora / spíž	Ne	-	-	-	-
Skladování vína	Ne	-	-	-	-
Sklepní prostor	Ne	-	-	-	-
Čerstvé potraviny	Ano	269	5	-	A
Mrazicí prostor	Ne	-	-	-	-
0-hvězdička nebo výrobce ledu	Ne	-	-	-	-



1-hvězdička	Ne	-	-	-	-
2-hvězdička	Ne	-	-	-	-
3-hvězdička	Ne	-	-	-	-
4-hvězdička	Ano	186	-18	10	A
2-hvězdičkový prostor	Ne	-	-	-	-
Zásuvka s měnící se teplotou	Ne	-	-	-	-
<b>4-hvězdičkový prostor</b>					
Funkce rychlého zmrazení			ANO		
Typ světelného zdroje			LED		
Třída energetické účinnosti			G		
<b>Minimální doba trvání záruky nabízené výrobcem: 24 měsíců</b>					
<b>Dodatečné informace:</b>					
<b>Webový odkaz na web výrobce, kde jsou informace uvedené v bodě 4 (a) přílohy nařízení Komise (EU) 2019/2022 nalezeno: <a href="http://www.philco.cz">www.philco.cz</a></b>					

\* A (nejvyšší účinnost) až G (nejnižší účinnost)

## TECHNICKÉ INFORMACE

Technické informace se nachází na typovém štítku na vnitřní straně spotřebiče a na energetickém štítku. QR kód, na dodaném energetickém štítku, obsahuje odkaz na registraci spotřebiče v databázi EU Eprel. Uchovejte si energetický štítek, návod k použití, spolu s dalšími dokumenty dodanými s přístrojem.

## INFORMACE O TESTOVÁNÍ

Dodané zařízení je v souladu s EcoDesignem a EN62552. Požadavky na přístup vzduchu pro správný provoz přístroje, minimální vzdálenost od zdi a rozměry přístroje, jsou součástí tohoto návodu. V případě dalších dotazů se obraťte na výrobce.

## PÉČE O ZÁKAZNÍKA A SERVIS

Vždy používejte pouze originální náhradní díly.

Označení modelu a sériové číslo naleznete na typovém štítku. Polohu typového štítku je možné změnit bez předchozího upozornění.

Originální náhradní díly pro některé konkrétní komponenty jsou k dispozici minimálně 7 nebo 10 let. Závisí to na typu komponentu a na uvedení posledního spotřebiče daného modelu na trh.

Při kontaktování našeho autorizovaného servisu mějte k dispozici modelové označení, sériové číslo a popis závady.

Pro stažení dokumentů navštivte [www.philco.cz](http://www.philco.cz).

Pro nahlášení závady a získání dalších servisních informací navštivte <https://philco.cz/podpora-a-servis>.

Změny vyhrazeny bez předchozího upozornění.



Manufacturer/Importer:  
Fast ČR, a.s.  
Praha 10, Černokostecká 2111  
CZ-10000; CZECH REPUBLIC

**PHILCO**<sup>®</sup> 

**is a registered trademark used under license from  
Electrolux Home Products., Inc.**

# POKYNY A INFORMACE TÝKAJÍCÍ SE LIKVIDACE POUŽITÝCH OBALOVÝCH MATERIÁLŮ

Obalové materiály zlikvidujte na veřejném místě pro likvidaci odpadu.

## LIKVIDACE POUŽITÝCH ELEKTRICKÝCH A ELEKTRONICKÝCH SPOTŘEBIČŮ



Význam symbolu na výrobku, jeho příslušenství nebo obalu znamená, že s tímto výrobkem nesmí být zacházeno jako s komunálním odpadem. Tento výrobek zlikvidujte na příslušném sběrném místě pro recyklaci odpadu z elektrických a elektronických zařízení. Popřípadě je možné v některých státech Evropské unie nebo jiných evropských státech vrátit své výrobky místnímu prodejci, v případě koupě obdobného nového výrobku. Správná likvidace tohoto výrobku pomůže ušetřit cenné přírodní zdroje a pomoci při prevenci případného negativního vlivu na životní prostředí a lidské zdraví, ke kterému by mohlo dojít v důsledku nesprávné likvidace odpadu. Podrobnější informace získáte od místního úřadu nebo v nejbližším středisku pro sběr odpadu. Nesprávná likvidace tohoto typu odpadu může podléhat vnitrostátním předpisům o pokutách.

### Pro podnikatelské subjekty v Evropské unii

Chcete-li zlikvidovat elektrické nebo elektronické zařízení, vyžádejte si potřebné informace od svého prodejce nebo dodavatele.

### Likvidace v jiných státech mimo Evropské unie

Chcete-li zlikvidovat tento výrobek, vyžádejte si potřebné informace o správném způsobu likvidace od místních úřadů nebo svého prodejce.



Tento výrobek splňuje všechny základní požadavky nařízení EU, které se na něj vztahují.

Změny v textu, designu a technických údajích se mohou vyskytnout bez předchozího upozornění a vyhrazujeme si právo provést tyto změny.

Originál tohoto návodu k obsluze je v českém jazyce.