

CZ

Návod k obsluze



Automatická pračka



Děkujeme vám za důvěru, kterou jste nám prokázali zakoupením naší pračky a gratulujeme vám za dobré rozhodnutí.

Vaše nová pračka vyhovuje požadavkům moderní péče o prádlo a je ekonomická při spotřebě elektrické energie, vody a pracích prostředků.

Naše výrobky jsou ekologické, jelikož některé materiály znovu recyklujeme, jiné deponujeme nebo zničíme. Použitý stroj, který již nepotřebujete odevzdejte k tomu pověřené sběrně opotřebovaných hospodyňských přístrojů.

Spotřebič je určen výhradně k použití v domácnostech. Je-li používán k profesionálním účelům, tvorbě zisku, pro účely nad rámec běžného používání v domácnostech, resp. v případě používání spotřebiče jinou osobou než zákazníkem, se záruční lhůta rovná nejkratší možné záruční lhůtě stanovené příslušnými právními předpisy.

Popis pračky	3
Upozornění.....	4
Umístění a zapojení	5
Činnost	8
Rady pro praní a bezpečné použití pračky.....	19
Čištění a údržba.....	20
Poruchy	23
Tabulky	27

Popis pračky

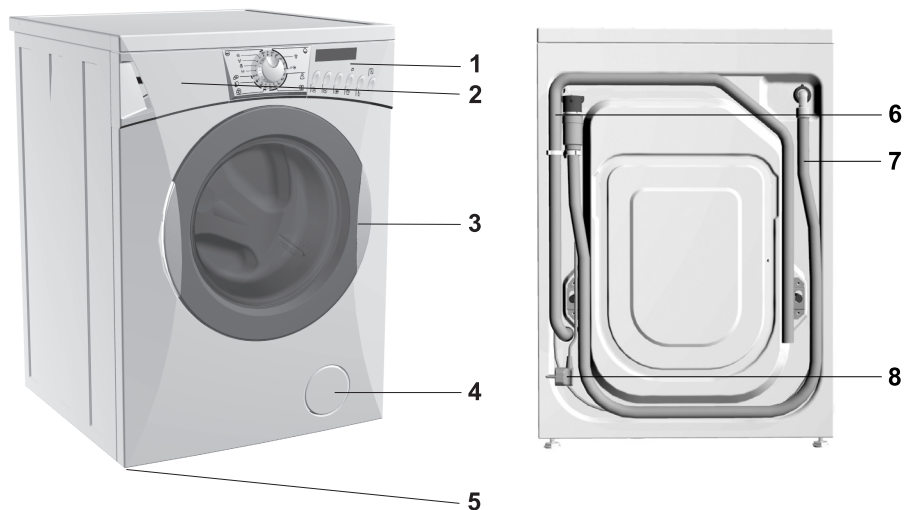

1. čelní deska
2. dávkovací nádoba
3. dvířka (závisí na modelu)
4. víko filtru

5. nožky
6. hadice pro odtok vody
7. hadice pro přívod vody
8. elektrický kabel

Tehnické údaje

(závisí na modelu)

• **Max. plnění: 7 kg / 6 kg**
rozměry stroje (š x h x v):
600 mm x 600 mm x 850 mm
hloubka u otevřených dvířek: 106 cm
hmotnost stroje (neto): 90 kg
jmenovité napětí: 230 V, 50 Hz
příkon: 2300 W
přípojka: el. zásuvka (230 V, 50 Hz, 10 A)
tlak vody: min. 0,05 MPa, max. 0,8 MPa
pojistka: 10 A

• **Max. plnění: 5 kg / 4,5 kg**
míry plitkého stroje (š x h x v):
600 mm x 440 mm x 850 mm
hloubka u otevřených dvířek: 88 cm
hmotnost stroje (neto): 76 kg
jmenovité napětí: 230 V, 50 Hz
příkon: 2000 W
přípojka: el. zásuvka (230 V, 50 Hz, 10 A)
tlak vody: min. 0,05 MPa, max. 0,8 MPa
pojistka: 10 A

Upozornění

- Před prvním použitím stroje musíte vždy odstranit přepravní pojistky, jinak může dojít při zapnutí zablokovaného stroje k jeho poškození. Na taková poškození se garance nevztahuje!
- Při zapojení pračky na vodovodní síť použijte přiloženou novou dotokovou hadici a těsnění.
- Pračku nesmíte umístit do místnosti, kde může teplota vzduchu klesnout pod 0°C, jelikož může při mrazu dojít k poškození stroje.
- Pračku umístěte rovně a pevně na stabilní a tvrdou betonovou podlahu.
- Řiďte se podle návodů pro správné umístění a zapojení na vodovodní a elektrickou síť.
- Konec odtokové trubky nesmí zasahovat do odtékající vody.
- Před začátkem praní stiskněte dvířka na označeném místě, až zaskočí.
- V průběhu činnosti stroje není možné dvířka otevřít.
- Používejte jen prostředky určené pro praní a údržbu prádla strojem. Nezodpovídáme za změny, způsobené zbarvením těsnění a částí z umělé hmoty, které jsou příčinou nesprávného použití bělidel a prostředků pro barvení prádla.
- Pro odstranění vápenatého obložení použijte prostředky, které mají dodané prostředky pro ochranu před korozi. Řiďte se podle návodu výrobce. Odstranění obložení ukončete vícekrátným splachováním, čímž odstraníte zbytky kyselin.
- Nepoužívejte čistící prostředky, které obsahují ředidla, jelikož je možnost vytváření jedovatých výparů, poškození stroje a nebezpečí zapálení a výbuchu.
- Po ukončeném praní uzavřete vodovodní kohoutek.
- Před opětovnou přepravou vypněte stroj z el. sítě a zablokujte jej vložením alespoň jedné tyče!
- Typový štítek se základními údaji je umístěn nad otvorem dvířek stroje.
- Záruka se nevztahuje na spotřební materiál (žárovky), mírné odbarvení či odchylky barevného odstínu, zvýšenou hlučnost v důsledku stáří spotřebiče, pokud tato nemá vliv na funkčnost ani bezpečnost spotřebiče.
- Spotřebič je vyroben ve shodě se všemi souvisejícími bezpečnostními standardy; i přesto se však doporučuje osobám s poškozenými fyzickými, pohybovými nebo mentálními schopnostmi, aby nepoužívaly spotřebič bez patřičného dohledu. Stejně doporučení je určeno i osobám mladistvým.

 **Před zapojením zařízení do elektrické zásuvky si důkladně přečtěte tento návod k obsluze. Odstranění poruchy nebo reklamace, která vznikla v důsledku špatného zapojení nebo použití stroje, není pod zárukou.**

 **Řemen může vyměnit jen výrobcem pověřený opravář, který má k dispozici originální náhradní díl s označením MIG OPTIBELT 6EPJ 1260, šifra 111622 nebo 6EPJ 1278, šifra 587612.**

 **Symbol na výrobku nebo jeho balení udává, že tento výrobek nepatří do domácího odpadu. Je nutné odvézt ho do sběrného místa pro recyklaci elektrického a elektronického zařízení. Zajištěním správné likvidace tohoto výrobku pomůžete zabránit negativním důsledkům pro životní prostředí a lidské zdraví, které by jinak byly způsobeny nevhodnou likvidací tohoto výrobku. Podrobnější informace o recyklaci tohoto výrobku zjistíte u příslušného místního úřadu, služby pro likvidaci domovního odpadu nebo v obchodě, kde jste výrobek zakoupili.**

Umístění a zapojení

Odstranění obalu

- ⚠ Při odstranění obalu dávejte pozor, aby jste nepoškodili stroj ostrým předmětem.
- ⚠ Před připojováním nechte spotřebič zahřát na pokojovou teplotu (vyčkejte 2 hodiny).

Odstranění přepravních pojistek



- Pro balení výrobků používáme takové materiály, které se dají bez nebezpečí pro okolí předělat (recyklovat), deponovat nebo zničit.
- Za tím účelem jsou obalové materiály označeny.
- Odsuňte trubky.
- Odšroubujte šrouby A na zadní straně (obrázek 1).
- Sundejte úhelníky B (obrázek 1) a zastrčte je do zářezu na blokovací tyči (obrázek 2) - pravý úhelník přitom otočte na druhou stranu.
- Pomocí úhelníků otočte blokovací tyč o 90° a vytáhněte ji.
- Otvory uzavřete přiloženými čepy z umělé hmoty .
- Pojistku uchovejte pro případnou pozdější přepravu.

- ⚠ **Odstraňte přepravní pojistky, aby se při zapnutí zablokovaného stroje stroj nepoškodil. Na taková poškození se záruka nevztahuje!**

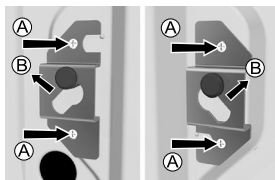

obrázek 1

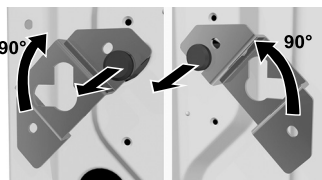

obrázek 2

Umístění

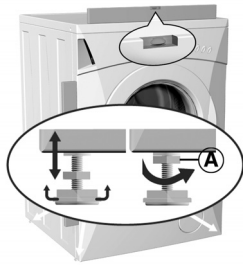

- Stroj vyrovnejte vodorovně a přičně otáčením nastavitelných nožek.
Nožky umožňují vyrovnání +/- 1 cm.
Po nastavení výšky nožek, dobře utáhněte matky (A) - proti dnu přístroje!

- ⚠ **Záruka se nevztahuje na vibrace, pohyb spotřebiče a jeho hlučný provoz z důvodu nesprávného nastavení nastavitelných nožiček.**
- ⚠ **Spotřebič je třeba postavit na plochu s betonovým podkladem; povrch musí být suchý a čistý, aby nedocházelo ke klouzání. Před nainstalováním je rovněž třeba očistit nastavitelné nožičky.**



- Jestliže má vaše sušička vhodné rozměry, můžete ji umístit na pračku.

Zapojení na přívod vody

⚠ Pro nerušenou činnost stroje musí být tlak vody ve vodovodní síti mezi 0,05 - 0,8 MPa.

⚠ Minimální tak vody zjistíte měřením množství vyteklé vody. V 15 vteřinách musí ze zcela otevřeného kohoutku vytéct 3 litry vody.

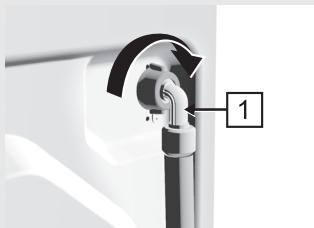

- Z bubnu výjmete přívodní hadici a koleno (1) přišroubujte na pračku (jen u některých modelů).
- Do matice rovné části přípojky přívodní hadice (2), vložte těsnění s mřížkou a přišroubujte k vodovodní přípojce. (U některých modelů je těsnění se sítkou již namontované, a naní třeba ho vkládat do matice přípojky.)
- Hadici přišroubujte k vodovodnímu kohoutku.

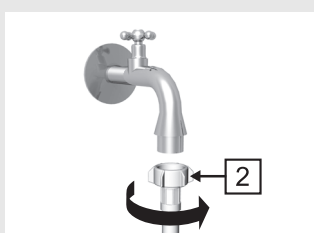

Jestliže máte model s přípojkami pro teplou a studenou vodu, potom připojte jednu trubku na studenou vodu a druhou na teplou vodu, jak je vyznačeno na zadní straně stroje. Vyražená jsou písmena C a H. (C-cold = studená in H-hot = teplá)ž

⚠ Přívodní hadici upevněte rukou, tak aby dostatečně těsnila. Těsnění hadice po připevnění důkladně zkontrolujte. Použití kleští nebo podobného nářadí při upevňování přívodní hadice není dovolené z důvodu možného poškození matice.

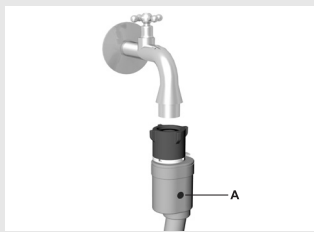

Částečný Aqua-stop (systém zavírání vody)

Při poškození vnitřku hadice se zapne zavírací systém, který přeruší přívod vody do stroje. Okénko A se v tom případě vybarví červeně. Dotokovou hadici je potřeba vyměnit.



Úplný Aqua-stop (jen u některých modelů)

Při poškození vnitřní hadice se zapne zavírací systém, který přeruší přívod vody do stroje. Bezpečnostní systém zjistí také výték vody uvnitř stroje. V tom případě se praní přeruší, stroj zapne čerpadlo a ohlásí poruchu.

⚠ Připojovací hadici se systémem Aqua-stop nesmíte namáčet ve vodě, jelikož má elektrický ventil!

Nasazení hadice pro odtok vody

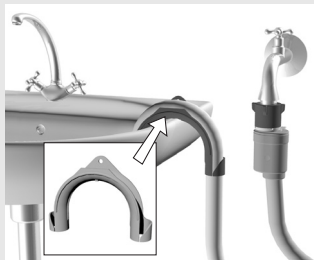

- Odtokovou hadici umístěte do umývadla, vany nebo přímo do odtoku (průměr min 4 cm).
- Sifon pro odtok ve zdi musí být správně vestavěn, aby bylo možno jej čistit.
- Špagátem připevněte hadici přes otvor v kolenu tak, aby nesklouzнула na podlahu.
Konec odtokové hadice může být max. 100 cm a min. 60 cm od podlahy.

Zapojení na elektrickou síť

- Pračku zapojte přípojčkovým kabelem na elektrickou síť.
- Předepsané napětí a jiné údaje jsou uvedeny na typovém štítku nad otvorem dveří stroje.

- ⚠ **Elektrická zásuvka musí být v dosahu a musí být uzeměna (podle platných předpisů).**
- ⚠ **Trvalé zapojení musí provést jenom odborník.**
- ⚠ **Poškozený přípojčkový kabel musí vyměnit jenom výrobce nebo k tomu oprávněná osoba.**
- ⚠ **Nezapojujte přístroj do zásuvky určené pro holicí strojek nebo fén na vlasy.**

Jestliže zásuvka, do které je stroj zapojen je zabezpečena proudovým ochranným vypínačem (FID vypínač) musí být jmenovitý diferenční proud vypínače 30 mA (označení I_{Δn} nebo I_{Δn} na vypínači). V případě menšího jmenovitého napětí, může dojít do vypnutí stroje v průběhu činnosti.

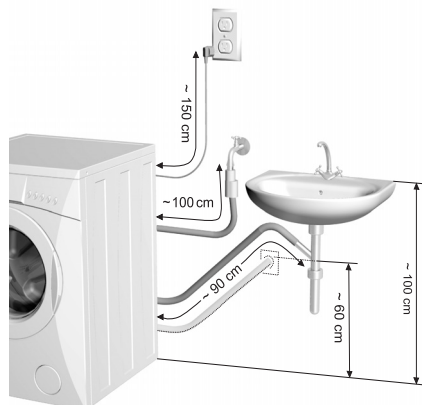
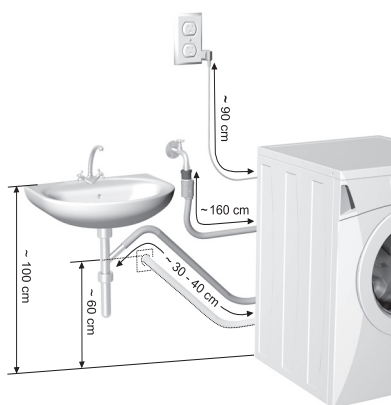

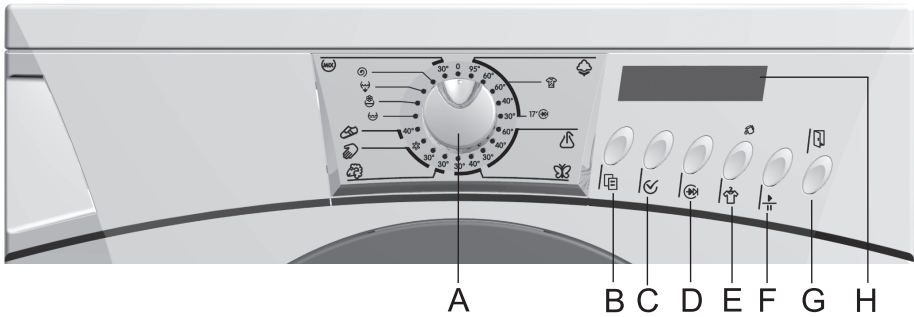

- A - knoflík pro výběr programu
- B - tlačítko menu
- C - tlačítko výběr
- D - tlačítko krátký program

- E - tlačítko snadnější žehlení
- F - tlačítko START/PŘERUŠENÍ
- G - tlačítko dvířka (závisí na modelu)
- H - displej

Knoflík pro výběr programu	Základní programy	Díličí programy	
	bavlna intenzivní program 17' rychlý program	splachování	
	syntetika (zušlechtěné tkaniny)	měkčení	
	jemné prádlo	čerpání vody	
	vlna	odstředění	
	ruční praní		
	jogging		
	mix		

Funkční tlačítka

Tlačítko B (MENU) - tlačítko pro výběr v hlavním menu.

Tlačítko C (VÝBĚR) - tlačítko pro výběr nastavení v dodatečném menu.

Tlačítko F (START/PŘERUŠENÍ) - tlačítko pro zapnutí nebo přerušování programu.

Před prvním použitím

- Výběr jazyku

Pokud si přejete změnit jazyk, ve kterém se budou zobrazovat všechny údaje na displayi, stiskněte současně tlačítka MENU (B) a VÝBĚR (C) a otočte knoflíkem (A) na výběr programů z pozice "0" na první program ve směru hodinových ručiček (bavlna 95°C). Vypíše se jméno vybraného jazyka. Tlačítkem VÝBĚR (C) vyberete ze seznamu jazyků požadovaný jazyk. Knoflík pro výběr programu opět otočíte do polohy "0". Poslední vybraný jazyk je automaticky uchován v paměti.

Postup praní

- Otevřete dvířka pračky
- Do bubnu vložte prádlo
- Zavřete dvířka
- Otevřete kohoutek pro přívod vody
- Zapněte stroj a vyberte program
- Dávkování pracího a avivážního prostředku
- Zapněte stroj tlačítkem START (F)



- **Otevřete dvířka stroje.** Dvířka otevřete zatažením rukojeti (kliky) na pravé straně dvířek proti sobě (u některých modelů otevřete dvířka stisknutím tlačítka DVÍŘKA G).
- **Prádlo roztříděte** podle druhu tkaniny.

- ⚠ **Zapněte knoflíky a uzávěry, zavažte vázání a kapsy obraťte na ven.**
- ⚠ **Velmi jemné prádlo uložte do zvláštního textilního sáčku.**
- ⚠ **Doporučujeme praní větších a menších kusů prádla dohromady.**
- ⚠ **Řiďte se podle návodu na oblečení s označením pro praní (viz tabulka na zadní straně těchto návodů).**

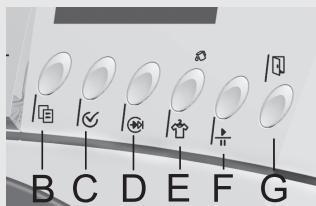

- **Prádlo uložte** do bubnu (zkontrolujte, jestli je buben prázdný).
- **Zavřete dvířka** pračky.
- **Otevřete kohoutek** pro přívod vody.
- **Zapněte pračku a vyberte program.**

Činnost pračky

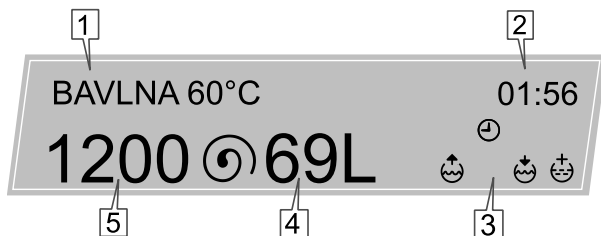

1. Název programu, 2. Doba trvání a hodiny, 3. Symboly pro zapínání dodatečných funkcí, 4. Množství vody v L, 5. Otáčky odstředivky



Stroj zapnete otáčením knoflíku (A) pro výběr programu z polohy "0" na požadovaný program. Na displeji se vypíše program, který jste vybrali knoflíkem pro základní nastavení. Otáčením knoflík (A) pro výběr programu v obou směrech vyberte požadovaný program s ohledem na druh látky a teplotu praní (viz tabulka programů).



Můžete vybírat mezi **základními** programy a **díličími** programy. U každého programu můžete vybrat také **dodatečně funkce**. Výběr programu můžete libovolně měnit stisknutím tlačítka START (F).

- **Výběr základních programů** (☁, △, ✂, 🧺, 🧻, 🧼, 🧴)

Základní programy vybíráte tak, že knoflík (A) pro výběr programu otočíte na požadovaný program a na displeji se vypíše vybraný program se základním nastavením.

U každého programu můžete vybrat **dodatečně funkce**.

☁ **Bavlna: bílé/barevné**

Normálně ušpiněné bavlněné nebo lněné povlečení a spodní prádlo, ubrusy, ručníky, svrchní oblečení atd.

Pro velmi ušpiněné stálobarevné prádlo můžete použít intenzivní program, zapnout předepírku nebo namáčení u skvrn.

V případě menšího plnění (nenáročné bavlněné tkaniny, len, syntetika) a málo zašpiněného prádla (pro osvěžení prádla, pro zpcené prádlo), můžete použít rychlý program 17' 🧺. Ušetříte tím energii a čas.

△ **Zušlechtěné (silon)**

Normálně ušpiněné košile, halenky a jiná oblečení z polyesteru, polyamidu nebo směsí těchto vláken s bavlnou.

✂ **Jemné prádlo**

Program pro jemné oblečení (šaty, sukně, halenky...) a závěsy (záclony).



Vlna

Zvlášť jemný program pro praní vlněných výrobků, které mají označení pro praní strojem.

Ruční praní

Velmi jemný program, který se ukončí krátkým jemným odstředěním (max. 400 ot./min).

Vhodný je pro praní tkanin ze lnu, hedvábí, vlny nebo viskózy, které mají označení pro ruční praní.

Jogging

Program pro rychlé praní trochu ušpiněného sportovního oblečení z bavlny nebo umělých vláken.

Mix

Speciální program pro praní normálně ušpiněného barevného prádla a různých stálo barevných tkanin při 30°C.

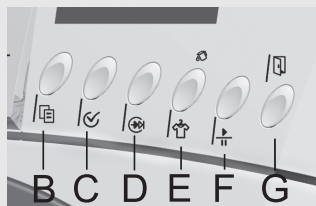

- Výběr dodatečných funkcí

(☉, ☼, ☽, ☾, ☿, ♁, ♂, ♀, ♁, ☾, ☽, ☼, ☉)

Vždy se vypíše jen menu s funkcemi, které je možné pro určitý program vybrat. Některé funkce není možné současně vybrat - (viz tabulka programů /dodatečných funkcí).

Doporučujeme nejdříve vybrat dodatečné funkce tlačítky (krátký program, snadnější žehlení). V tom případě se vypíší v menu jen dodatečné funkce, které k nim patří.

Jestliže vyberete nejdříve funkci v MENU, potom se po stisknutí krátkého programu (D) nebo programu pro snadné žehlení (E) některé vybrané funkce vymažou (zhasne symbol, který znázorňuje zapnutí funkce).

BAVLNA 95°C

01:54

1200 48L

Krátký program (výběr tlačítkem)

- energeticky šetrný program
- vhodný pro praní méně ušpiněného prádla, nebo menšího množství prádla
- zkrátí dobu praní a splachování
- sníží spotřebu vody (u některých programů)
- u programu Bavlna 30°C, dodatečným výběrem krátkého programu ☉, aktivujete program Bavlna 30°C-rychlý 17' ☉

BAVLNA 60°C

01:53

1000 45L

Pro snadné žehlení (výběr tlačítkem)

Něžným praním a odstředěním se zamezí zmačkání prádla. Dávejte pozor na předepsané nejvyšší plnění u jednotlivých programů.

Doporučujeme menší plnění (bavlna 3 kg, syntetika 2 kg).

1000  55L **Program automatického čištění (SterilTub)**

Tento program spustíte, když chcete eliminovat nečistoty, bakterie a pach v pračce.

Před spuštěním programu automatického čištění vyprázdněte buben pračky. Během chodu tohoto programu nesmí být v pračce žádné prádlo.

Přidáním malého množství pracího prášku se účinek programu automatického čištění ještě zvýší.

Pro spuštění programu auto-clean otočte knoflíkem voliče programu (A) do polohy "Bavlna 95°C", poté stisknete tlačítko (E) (Pro snadné žehlení) a podržte je tři sekundy.

Na displeji se bude zobrazovat nápis "STERILTUB" a čas zbývající do konce programu.

Pokud pravidelně nepoužíváte prací program s teplotami vyššími než 60°C, doporučujeme spouštět program automatického čištění alespoň jednou měsíčně.

- Výběr dodatečných funkcí tlačítkem MENU (B)

Stisknutím tlačítka MENU (B) se za sebou vypisují pro vybraný program dodatečné funkce, které můžete dodat nebo změnit.

Jestliže uvedenou funkci nechcete zapnout nebo změnit, potom tlačítko MENU (B) přepněte na následující funkci.

U funkcí, které mají větší možnost nastavení je zdůrazněna funkce, která je v základě nastavena (otáčky odstředění, dodatečné splachování, více vody, zvukový signál). Tlačítkem VÝBĚR (C) můžete nastavení změnit. Při zapnutí jednotlivé funkce se pro potvrzení na displeji rozsvítí příslušný symbol. Opětovným stisknutím tlačítka VÝBĚR (C) můžete funkci opět vypnout.

RYCHLOST ODSTŘEDĚNÍ

1200 

RYCHLOST ODSTŘEDĚNÍ

1000 





RYCHLOST ODSTŘEDĚNÍ

 **Rychlost odstředění /  stop čerpadlo**

Zobrazí se optimální počet otáček pro vybraný program.

Tlačítkem VÝBĚR (C) můžete u některých modelů otáčky zvýšit (1300-1800) nebo snížit, případně vypnout. Poslední výběr je "stop čerpadlo", což znamená, že prádlo zůstane namočené v poslední vodě na máchání.

Čerpadlo stop zapnete, jestliže chcete aby prádlo nebylo zmačkané, jestliže jej ihned po ukončeném praní nemůžete vyjmout ze stroje.

Zvláště vhodné je to pro zušlechtné tkaniny  a jemné prádlo . Nepoužívejte u vlny  a při ručním praní .

DODATEČNÉ MÁCHÁNÍ

012S 45L

DODATEČNÉ MÁCHÁNÍ

012S 55L

DODATEČNÉ MÁCHÁNÍ

012S S

VYŠŠÍ HLADINA VODY

012 40L

VYŠŠÍ HLADINA VODY

012 49L

STUDENÉ PRANÍ

NE 40L

STUDENÉ PRANÍ

ANO 40L

PŘEDEPÍRKA

NE 48L

PŘEDEPÍRKA

ANO 58L

NAMÁČENÍ

00:00

NE

NAMÁČENÍ

01:30

ANO

ODLOŽENÝ START

00:00

ODLOŽENÝ START

01:30

Dodatečné máchání / **senzor čistoty vody**

Pro lidi choulostivé na prací prostředky.

Tlačítkem VÝBĚR (C) můžete vybrat jedno nebo dvě dodatečná splachování nebo zapnete senzor čistoty vody (u některých modelů). Při zapnutí dodatečného splachování se vypíše také vhodné větší množství vody.

Při zapnutí senzoru čistoty vody se místo množství vody vypíše "S". Stroj v tom případě vybere potřebný počet splachování s ohledem na čistotu splachovací vody, kterou senzor změří.

Vyšší hladina vody

Pro praní velmi ušpiněného prádla.

Tlačítkem VÝBĚR (C) můžete jednou nebo dvakrát zvýšit hladinu vody při splachování, u některých programů také při praní.

Vypíše se vhodné větší množství vody.

Studené praní

Pro praní trochu ušpiněného prádla nebo nestálobarevného prádla. Při zapnutí této funkce se ohřívání při praní vypne a program se tím zkrátí.

Předepírka

Pro praní velmi ušpiněného prádla, především s povrchovým ušpiněním.

V základním programu je předepírka vypnuta. Zapnete je tlačítkem VÝBĚR (C) u programů pro bavlnu, syntetiku, jemné prádlo a Mix.

Namáčení

Pro odstranění zaschlých skvrn.

V základním programu je namáčení vypnuto. Zapnete jej tlačítkem VÝBĚR (C). Doba namáčení můžete nastavit od 1 hod do nejvíce 6 hod v intervalech po 30 min. Po vypršení nastavené doby automaticky začne vybraný prací program.

Opožděné zapnutí

Umožňuje nastavení opožděného zapnutí do 20 hod. Do dvou hodin můžete nastavovat po 30 minutách a potom po hodině.

Nastavíte jej tak, že tlačítko VÝBĚR (C) stiskáte a držíte tak dlouho, až se vypíše požadovaná doba opožděného zapnutí.

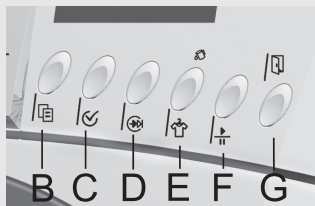

UKONČENÍ PROGRAMU 12:30
NE

UKONČENÍ PROGRAMU 17:30
ANO



DĚTSKÁ POJISTKA
NE

DĚTSKÁ POJISTKA
ANO

Jestliže chcete přerušit nebo změnit opožděné zapnutí po zapnutí tlačítkem START (F), stiskněte tlačítko MENU (B). Objeví se opožděné zapnutí a tlačítkem VÝBĚR (C) změníte časové nastavení.

Ukončení programu

(jen u některých modelů)

Upozornění: Před nastavením zkontrolujte, jestli byly správně nastaveny hodiny (viz Zvláštnosti).

Nastavte čas ukončení praní. Stroj sám vypočítá s ohledem na vybraný program začátek praní. Konec praní můžete posunout nejvíce o 20 hodin v intervalech po 30 min do dvou hodin, potom po jednu hodinu.

Tlačítko VÝBĚR (C) stiskněte a držíte tak dlouho, až se vypíše požadovaný čas ukončení praní.

Upozornění: Při zapnutí senzoru čistoty vody se může program v důsledku dodatečného splachování prodloužit.

Jestliže chcete přerušit nebo změnit nastavení ukončení programu, po zapnutí tlačítkem START (F), stiskněte tlačítko MENU (B). Objeví se nastavení ukončení programu a tlačítkem VÝBĚR (C) změníte časové nastavení.

Zvukový signál

Zvukový signál oznamuje stisknutím tlačítka (výběr funkcí), ukončení pracovního programu a hlášení poruch.

V základním nastavení je zvukový signál zapnutý. Můžete vybírat mezi vypnutím zvukového signálu nebo větší hlasitostí.

Legenda: **012** Zvukový signál je vypnutý

012 normální nastavení zvukového signálu

012 větší hlasitost

Při vypnutí zvukového signálu se vypíše symbol .

Dětská pojistka

Pračku můžete zabezpečit před nepředvídanými změnami programu a funkcí při činnosti.

Dětská pojistka se aktivuje po stisknutí tlačítka START/PŘERUŠENÍ (F).

Dočasné vypnutí dětské pojistky (v průběhu činnosti):

- Stiskněte tlačítko MENU (B) na 4 sek, až začne na displeji blikat symbol pro zapnutí dětské pojistky.
- Program přerušte tlačítkem START/PŘERUŠENÍ (F).
- Změňte nastavení.
- Opětovně stiskněte tlačítko START/PŘERUŠENÍ (F) - dětská pojistka se opět aktivuje.

Jestliže v 15 vteřinách nestisknete žádné tlačítko, dětská pojistka se automaticky opět zapne.

Trvalé vypnutí dětské pojistky:

a.) V průběhu činnosti

- Stiskněte tlačítko MENU (B) na 4 vteřiny
- Program přerušte tlačítkem START/PŘERUŠENÍ (F)
- Tlačítko MENU (B) přepněte na funkci dětská pojistka.
- Tlačítkem VÝBĚR (C) funkci vypněte.

b.) Po ukončení programu

- Stiskněte tlačítko MENU (B) na 4 vteřiny.

Jestliže po ukončení programu stroj vypnete a nevypnete dětskou pojistku, zůstane při opětovném zapnutí stroje aktivní. Při novém výběru programu ji musíte dočasně nebo trvale vypnout.

Při výpadku el. proudu se funkce nevypne.



- Výběr dílčích programů (☺, ☼, ☽, ☾)

To jsou samostatné programy, které můžete použít jestliže nepotřebujete celý prací program. Jestliže chcete použít více dodatečných programů zasebou, musíte před každým opětovným výběrem programu stroj vypnout (na 1 vteřinu otočíte knoflík do polohy "0").

☺ Máchání

Máchání je samostatný program pro máchání jemného prádla, bez dodatečného odstředění a s krátkým ručním odstředěním. Použijete jej pro máchání ručně praného, jemného prádla.

☼ Měkčení (aviváž)

Program je určen pro měkčení prádla, škrobení nebo impregnaci vypraného prádla. Ukončí se z intenzivním odštěděním při nejvyšších otáčkách. Můžete stisknout tlačítko pro snížení otáček odstředění.

☽ Čerpání vody

Program použijete, jestliže jste přerušili prací program nebo zapnuli čerpadlo stop ☾ a chcete vodu jen vyčerpat ze stroje bez odstředění.

☾ Odstředování

Intenzivní odstředování bavlněného prádla s maximálními otáčkami. Otáčky u odstředování můžete změnit.

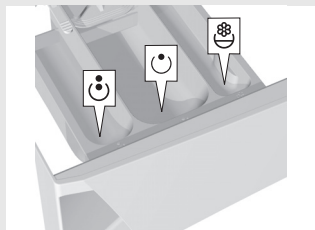

- Dávkování pracích a avivážních prostředků

(viz kapitola Rady pro praní a šetření energií)

- přihrádka pro předepírku ☺
- přihrádka pro hlavní praní ☺
- přihrádka pro aviváž ☺

Jestliže nepoužijete program s předepírkou, můžete prací prostředek dávkovat pomocí dávkovače přímo do bubny.

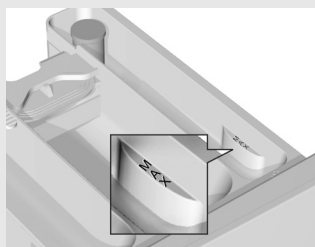

⚠ **Avivážní prostředek dávkujte do dávkovací nádoby a to jen do označené výšky.**

⚠ **Dávejte pozor, jestli máte při otvírání/zavírání dvířek pračky zavřenou dávkovací nádobku.**

Zapnutí pračky

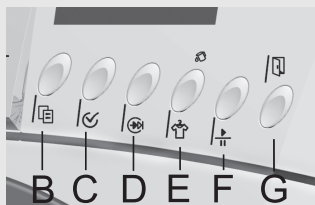

Program zapnete tlačítkem START/PŘERUŠENÍ (F); ohlásí se zvukový signál. Na displeji se vypíše první fáze pracího programu a doba do ukončení praní. Fáze praní se vypisují zasebou, s ohledem na vybraný program.

Jestliže jste nastavili opožděné zapnutí, program se po vypršení nastaveného opožděného zapnutí zapne.

Jestliže jste vybrali funkci čerpadlo stop ☹, program se u posledního splachování zastaví a na ukazateli bliká nápis ČERPADLO STOP ☹.

Program můžete ukončit tak, že stisknete START (F) a stroj ukončí program odstředěním, které je určeno programem.

Program můžete změnit tak, že otočíte knoflík pro výběr programu na "0" a potom vyberte odstředění nebo jenom čerpání vody mezi dodatečnými programy.

SYNTETIKA 60°C 17:30
1000 68L

PŘEDEPÍRKA 02:19
1000 68L

PRANÍ 01:54
1000 68L

MÁCHÁNÍ 00:41
1000 68L

ODSTŘEĐOVÁNÍ 00:15
1000 68L

Pokud po zapnutí pračky nevolíte žádný program, resp. nezmáčknete žádné tlačítko, display se kvůli úspoře energie po 5 minutách vypne.

Display se znovu aktivuje pokud otočíte knoflíkem pro výběr programů nebo zmáčknete kterékoli tlačítko.

Pokud po skončení programu nezmáčknete žádné tlačítko (např. neotevřete dvířka...), display se rovněž po 5 minutách vypne.

⚠ **Z důvodů nízké teploty vody, nízkého napětí sítě a malého množství prádla, se může čas praní prodloužit. Čas na displeji se průběžně upravuje.**

- Ukončení praní

Po ukončení programu se na displeji vypíše UKONČENÍ PROGR. a ohlásí se zvukový signál.

- Zvukový signál vás upozorní, že můžete otevřít dvířka pračky.
- Prádlo vyndejte ze stroje a z těsnění dvířek odstraňte případné cizí předměty.
- Dvířka nechejte přivřená, aby se stroj usušil.
- Uzavřete přívod vody.
- Stroj vypnete tak, že otočíte knoflík (A) pro výběr programu do polohy "0".
- Vytáhněte přípojovací šňůru ze zásuvky a přerušte přívod elektrické energie do přístroje.

Přerušení**• Ze strany spotřebitele****Dočasné přerušení:**

Program můžete kdykoliv přerušit tlačítkem START / PŘERUŠENÍ (F).

Jestliže je dětská pojistka zapnuta, musíte ji nejdříve vypnout. Na displeji se vypíše PŘERUŠENÍ.

Dvířka pračky můžete otevřít jen jestliže je hladina vody v pračce dostatečně nízká, jinak musíte nejdříve vyprázdnit vodu ze stroje (použijte dodatečný program čerpání vody nebo odstředění). Po opětovném stisknutí tlačítka START (F), program pokračuje tam, kde byl přerušen.

**Trvalé přerušení - změna programu**

Otočením knoflíku (A) pro výběr programu na "0", můžete program trvale přerušit. Potom můžete vybrat nový program (viz výběr programů).

• Poruchy



V případě poruchy se program přeruší. Na poruchu vás upozorní nápis na displeji a zvukový signál (viz kapitola Poruchy).

• Výpadek el. proudu (elektrické energie)

Při přerušení přívodu elektrické energie se program zastaví, po obnovení elektrického napájení program automaticky pokračuje.

Jestliže po výpadku el. proudu zůstala ve stroji voda, dávejte pozor, aby jste neotevřeli stroj dříve, než vyčerpáte vodu ze stroje.



Dvířka pračky můžete otevřít jen jestliže je hladina vody v pračce dostatečně nízká, jinak musíte nejdříve vyprázdnit vodu ze stroje (použijte dodatečný program čerpání vody  nebo odstředění ) - u modelů, kterým mají otvírání dvířek pračky tlačítkem DVÍŘKA (G). Při výpadku el. proudu otevřete dvířka pomocí zvláštní páky, která je umístěna u filtru.

Zvláštnosti

(jen u některých modelů)

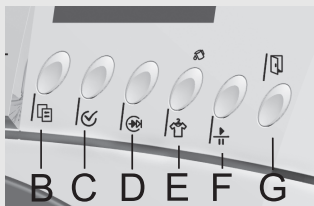

• Nastavení hodin

- Stiskněte tlačítko MENU (B) a KRÁTKÝ PROGRAM (D) a otočte knoflík (A) pro výběr programu na první program ve směru hodinových ručiček. Na displeji se vypíše HODINA a v pravém rohu 00:00 (hh:mm).
- Hodiny začnou blikat a stisknutím tlačítka VÝBĚR (C) nastavte hodiny.
- Nastavení hodin potvrďte tlačítkem MENU (B).
- Minuty začnou blikat a nastavíte je stejným způsobem jako hodiny.
- Nastavení hodin potvrďte tlačítkem MENU (B).
- Otočte knoflík pro výběr programu opět do polohy "0". Nastavený čas se automaticky uchová. Jestliže stroj nezapnete 7 dní, čas se vymaže a musíte jej opětovně nastavit.

• Nastavení senzoru čistoty vody

Pro správnou činnost senzoru čistoty vody  je potřeba jej před prvním použitím změřit s vodou, na kterou je připojena pračka. To vykonáte následujícím způsobem:

- Stiskněte tlačítko MENU (B) a snadnější žehlení (E) a otočte knoflík (A) pro výběr programu na první program ve směru hodinových ručiček. Na ukazateli se vypíše MĚŘENÍ SENZORU.
- Tlačítkem START (F) začnete měření. Stroj automaticky provede měřicí program. Při měření bliká nápis MĚŘENÍ SENZORU. Jakmile je měření ukončeno, na displeji se vypíše KONEC.
- Knoflík (A) pro výběr programu otočte opět do pozice "0". Jestliže při použití pračky změníte zdroj vody, nebo se kvalita vody změnila, můžete program měření kdykoliv znovu zopakovat. Stroj si zapamatuje hodnotu posledního měření.

Rady pro praní a bezpečné použití pračky

- Před praním roztřídíte prádlo podle druhu, ušpinění a stálosti barev.
- Při výběru programu praní postupujte podle symbolů uvedených na štítku jednotlivých kusů prádla (viz **tabulka údržby** na zadní straně).
- Nové barevné textilie operte nejdříve zvlášť.
- Silně ušpiněné prádlo perte v menším množství nebo dávkujte více pracího prostředku.
- Těžko odstranitelné skvrny namažte zvláštním prostředkem pro odstranění skvrn, tím ušetříte energii.
- U trochu ušpiněného prádla doporučujeme použití krátkého programu a výběr nižší teploty praní, čímž ušetříte do 50 % energie.
- Doporučujeme neprát velmi malé množství prádla. Tím ušetříte energii a stroj bude lépe fungovat.
- Největší dovolené množství suchého prádla je uvedeno v **tabulce spotřebních hodnot** na zadní straně.
- Před praním vyprázdněte kapsy, uzavřete uzávěry a odstraňte různé kovové sponky, které by mohly ucpat odtok nebo poškodit vnitřek pračky.
- Složené prádlo před uložením do bubnu natřepte.
- Používejte jen prací prostředky určené pro strojové praní prádla.
- Prací prášky nebo tekuté prací prostředky dávkujte podle návodů výrobce.
- Přesahuje-li tvrdost vody 14 °dH stupňů, použijte prostředek na úpravu vody. Tato záruka se nevztahuje na jakákoli poškození topného tělesa z důvodu nepoužívání prostředku pro úpravu vody.
- Nedoporučujeme použití bělicích prostředků na bázi chlóru, protože můžou poškodit topné těleso.

Tvrdost vody	Stupně tvrdosti			
	°dH(°N)	m mol/l	°fH(°F)	p.p.m.
1 - měkká	< 8,4	< 1,5	< 15	< 150
2 - střední	8,4 - 14	1,5 - 2,5	15 - 25	150 - 250
3 - tvrdá	> 14	> 2,5	> 25	> 250

V případě tvrdé vody dávkujte prací prostředek podle tabulky pro stupeň tvrdosti 1 a vhodné množství prostředku pro měkčení vody (řídte se podle návodů výrobce).

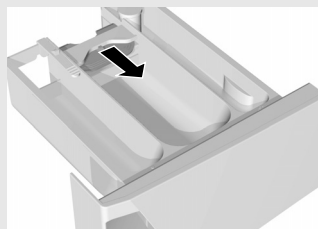

- Prací prostředek můžete dávkovat přímo do bubnu.
- Při použití hustých tekutých avivážních prostředků doporučujeme ředění vodou, tím zamezíte ucpání odtoku z dávkovací nádoby.
- Pračce je přiložena uzavírací destička pro nalévání tekutého pracího prostředku do prostřední přihrádky (závisí na modelu). U pracích prášků je uzavírací destička vyvedena u tekutých j spusťte dolů.
- Tekuté prací prostředky jsou určeny jen pro praní bez předepírky.

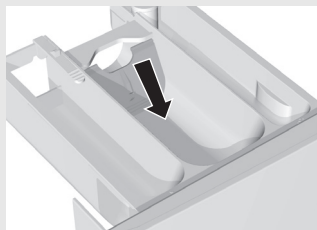

- Zvlášť jemné prádlo (ženské punčochy, jemné spodní prádlo atd.) uložte do zvláštního sáčku.
- Při vyšších otáčkách odstředění zůstane prádlo méně vlhké, proto je sušení v sušičce úsporné a rychlejší.

⚠ Do dávkovací nádobky nedávejte prášek v hručkách, jelikož může ucpat trubku v pračce.

Čištění a údržba

⚠ Před čištěním vypněte pračku z el. sítě.

- Skříň stroje očistíte měkkým hadříkem a neagresivním čisticím.
- Jestliže se uvnitř stroje a na těsnění dvířek objeví tukové žmolky, očistíte stroj praním na 60°C bez prádla a s polovičním množstvím pracího prášku.
- Časté nebo převládající praní při nízkých teplotách a při používání tekutých pracích prostředků může mít za následek množení bakterií, což může způsobovat zápach v pračce. Abyste tomu zabránili, doporučujeme občas spouštět program automatického čištění (SterilTub) (viz kapitola „PROVOZ/volba dalších funkcí“).
- Podle potřeby očistíte dávkovací nádobku. Dávkovací nádobku můžete zcela vytáhnout ze skříňe stisknutím jazyčku (viz obrázek).

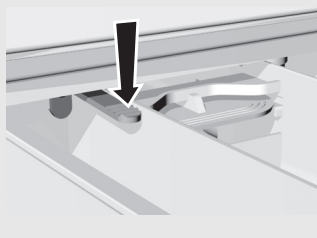

- Podle potřeby očistíte víko čepu pod tekoucí vodou.



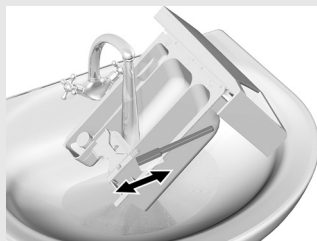

- Pod tekoucí vodou očistíte dávkovací nádobku kartáčkem a osušte. Přitom odstraňte také případné zbytky pracího prostředku ze dna.

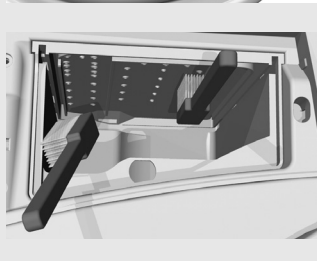

- Celou dávkovací nádobu pračky, zvláště pak otvory na horní straně vyčistíte kartáčkem.



- Mřížku v dotokové trubce vícekrát opláchněte pod tekoucí vodou.
- Po každém praní otřete gumové těsnění dvířek, čímž prodloužíte jeho životnost.

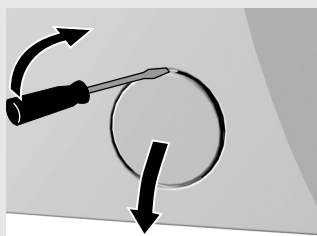

- Víko filtru otevřete použitím nářadí (plochý šroubovák nebo podobné).

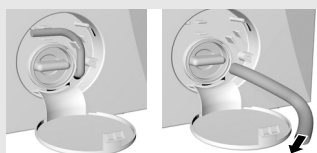

- Filtr je potřeba občas vyčistit, obzvláště při praní velmi chlupatého nebo starého prádla. Před čištěním vypusťte ze stroje vodu, přes hadičku pro výpust vody.

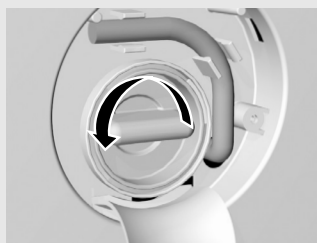

- Filtr otočte v protisměru hodinových ručiček, vytáhněte jej a očistěte pod tekoucí vodou.

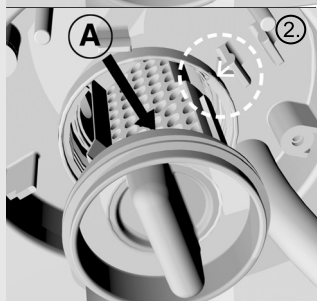
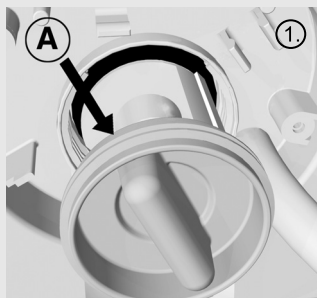

(závisí na modelu)

- Filtr uložte nazpět, jak je znázorněno na obrázku (obrázek ②): šipka a jazýček - jen u některých modelů) a přišroubujte jej ve směru hodinových ručiček. Aby bylo zaručeno dobré těsnění, musí být povrch (A) čistý.

Poruchy

Jestliže stroj zjistí nesprávnou činnost, ohlásí poruchu. Uslýší se zvukový signál a na displeji se vypíše CHYBA. Číslo označuje druh poruchy.

Některé poruchy můžete sami odstranit (viz tabulka poruch), po stisknutí tlačítka START (F) pokračuje stroj v programu.

V ostatních případech si zapište do notesu počet blikání, které znázorňují poruchu, stroj vypněte a zavolejte do nejbližšího autorizovaného servisu.

Stroj ohlásí poruchu ihned jakmile ji zjistí a zastaví pokračování programu. Vyjimka je porucha v ohřívání, kdy stroj program praní ukončí bez ohřívání (CHYBA 6).

 **U poruch můžete v určitých případech sami poruchu odstranit. V ostatních případech stroj vypněte a zavolejte do autorizovaného servisu.**

Rušení z okolí (např. elektrická instalace) by mohlo vyvolat signalizaci různých poruch. V takovém případě:

- vypněte stroj a vyčkejte několik sekund
- zapněte znovu stroj a opakujte prací program

Bude-li se závada opakovat, zavolejte servisní službu.

Záruka pozbývá platnosti v případě poruchy, způsobené rušivými vlivy z vnějšího prostředí (úderem blesku, poruchami napájecí sítě, přírodními katastrofami).

Porucha	Příčina poruchy	Co učinit
Stroj nefunguje. Displej není osvětlen.	Stroj není pod napětím.	Ověřte, jestli je: <ul style="list-style-type: none">• zástrčka v zásuvce,• napětí v zásuvce,• pojistka v pořádku.
CHYBA 2 Nespustí se prací program	Dvířka nejsou správně zavřená.	Zatlačte dvířka směrem k pračce.
CHYBA 3 Do pračky nepřitéká voda (po dobu asi 4 min. pračka hlásí poruchu).	Porucha v přívodu vody.	Zkontrolujte, jestli: <ul style="list-style-type: none">• je otevřený kohoutek přívodu vody,• je čistý filtr na vstupní síti přívodu vody. Stiskněte tlačítko START.
Voda vytéká ze stroje.	Filter není dobře utažen. Dotoková hadice není dobře přišroubovaná ke stroji nebo k vodovodnímu kohoutku. Odtoková hadice spadla na zem.	Dobře utáhněte filtr. Dotokovou hadici pevně přišroubujte. Přišroubujte odtokovou hadici k odtoku.
Mezi praním se stroj pohybuje.	Stroj není správně vyrovnán. Přepravní pojistky nejsou odstraněny.	Vyrovnejte stroj nastavitelnými nožkami. Odstraňte transportní pojistky.

Porucha	Příčina poruchy	Co učinit
Stroj mezi odstředěním vibruje.	Nestejněoměrné rozdělení prádla, zvláště jestliže je prádla málo. (například jenom koupací plášť)	To je normální, stroj sám sníží počet otáček, jestliže jsou vibrace příliš silné. Perte větší množství prádla.
Silné pěnív průběhu praní.	Příliš velké množství pracího prostředku.	Prací prostředek dávkujte podle návodu výrobce a řiďte se přitom tvrdostí vody a ušpiněním prádla. Používejte jen prací prostředky určené pro praní prádla strojem.
CHYBA 7 Voda se špatně nebo vůbec neodčerpává (pračka hlásí poruchu).	Výpust' vody je ucpaná.	Zkontrolujte, jestli: • je čistý filtr, • výpustní trubka není ucpaná, • odpad není ucpaný, • výpustní trubka není umístěna výše než 1 metr. Stiskněte znovu tlačítko START.
Prádlo není vyždímané jako obvykle. Stroj nehlásí poruchu.	Stroj zapnul činnost UKS*. Kvůli špatnému rozdělení prádla v bubnu stroj automaticky snížil počet otáček odstředivky.	Stroj pere normálně. Doporučujeme společné praní větších a menších kusů prádla.
Na prádle jsou tukové žmolky.	Příliš malé množství pracího prostředku (prádlo bylo velmi mastné).	Prádlo ještě jednou vyperte. U takového ušpinění dávkujte více pracího prášku nebo použijte tekutý prací prostředek.
Nepříjemná vůně z bubnu pračky.	Zbytky tkanin, pracího prostředku a aviváže ve filtru.	Proveďte, zda je filtr čistý.
Na prádle zůstaly skvrny.	Použili jste tekutý prací prostředek nebo prášek pro barevné prádlo, které neobsahuje bělidlo. Vybrali jste nevhodný program.	Použijte prací prostředek, který obsahuje bělidlo. Vyberte program pro intenzivní praní nebo zapněte namáčení.
Na prádle zůstaly bílé práškovité zbytky.	To není způsobeno špatným splachováním vaší pračky ale použitím pracích prostředků bez fosfátu, které obsahují ve vodě nerozpustné látky (zeolity) pro měkčení vody. Tyto látky se mohou ukládat na prádle.	Prádlo ještě jednou opláchněte. • Použijte tekuté prací prostředky, které neobsahují zeolity. • Zbytky zkuste odstranit kartáčem. Použijte program pro intenzivní praní nebo namáčení.
V dávkovací nádobce jsou zbytky pracího prášku.	Malý průtok vody. Některé prací prášky silně přilnou k nádobce, jestliže je vlhká.	• Očistěte mřížku v dotokové hadici. • Dříve, než nasypete prací prášek, otřete dávkovací nádobku.
Avivážní prostředek není zcela opláchnutý a voda zůstává v dávkovací nádobce.	Sací víko není správně nasazeno nebo je ucpané.	Očistěte dávkovací nádobku a víko opět nasadte tak, aby pevně sedělo.

Porucha	Příčina poruchy	Co učinit
Nepříjemná vůně z bubnu pračky.	<ul style="list-style-type: none"> • Zbytky tkanin, pracího prostředku a aviváže ve filtru. • Vývoj bakterií 	<ul style="list-style-type: none"> • Prověřte, zda je filtr čistý. • Spusťte program automatického čištění (SterilTub) (viz kapitola: volba dalších funkcí)
Doba praní je delší než obvykle Na displeji se čas průběžně mění	<ul style="list-style-type: none"> • Nízká teplota vstupní vody. • Příklad má zapnutou funkci UKS* z důvodu nerovnoměrného rozložení prádla. • Nízké napětí sítě. • Došlo k výpadku el. energie. • Zapnut se senzor čistoty vody. 	<ul style="list-style-type: none"> • Doba trvání programu se může prodloužit až o 60%, přesto přístroj normálně pracuje. • Doba trvání se prodlouží o dobu výpadku • Doba se prodlouží v důsledku dodatečného splachování.
CHYBA 1 Teplota nedosáhla programované hodnoty (pračka hlásí poruchu).	Snímač teploty je odpojený od elektronického obvodu.	<ul style="list-style-type: none"> • Vypněte pračku a počkejte několik vteřin. • Znovu pračku zapněte a zopakujte prací program. Jestliže pračka znovu ohlásí poruchu, obraťte se na servisního technika.
CHYBA 4 Otáčky odstředování nedosáhly ve zvoleném programu požadované hodnoty (pračka hlásí poruchu).	<ul style="list-style-type: none"> • Snímač otáček je odpojený. • Motor je přetížený vlivem příliš vysoké hladiny vody (ruční přidání vody) nebo příliš velkým množstvím prádla. • Porucha motoru. 	<ul style="list-style-type: none"> • Vypněte pračku a počkejte několik vteřin. • Znovu pračku zapněte a zopakujte prací program. Jestliže pračka znovu ohlásí poruchu, obraťte se na servisního technika.
CHYBA 5 Chod motoru se přerušil nebo motor nepracuje (pračka hlásí poruchu).	Porucha regulace motoru. (v závislosti na modelu)	<ul style="list-style-type: none"> • Vypněte pračku a počkejte několik vteřin. • Znovu pračku zapněte a zopakujte prací program. Jestliže pračka znovu ohlásí poruchu, obraťte se na servisního technika.
CHYBA 6 Teplota nedosáhla programované hodnoty (pračka hlásí poruchu).	<ul style="list-style-type: none"> • Ohřívač vody má poruchu. • Vstupní voda je příliš studená. • Ruční přidání vody. 	<ul style="list-style-type: none"> • Vypněte pračku a počkejte několik vteřin. • Znovu pračku zapněte a zopakujte prací program. Jestliže pračka znovu ohlásí poruchu, obraťte se na servisního technika.

Porucha	Příčina poruchy	Co učinit
CHYBA 9 Stroj čerpá vodu (pouze u některých modelů)	Stroj zapnul pojistný systém Aqua-stop.	Vypněte stroj z el. sítě a uzavřete přítok vody. Opatrně nahněte stroj, aby vytekla voda, která zůstala na dně stroje. Stroj opět zapojte a program zapněte. Jestliže se závada opět objeví, zavolejte do opravny.

* UKS: funkce pro kontrolu stability, která zamezuje vibrování pračky při odstředění.

Jestliže se vám nepodařilo přesto, že jste se řídili našimi radami poruchu odstranit, zavolejte do autorizovaného servisu. Odstranění poruchy nebo reklamace, která vznikla v důsledku špatného zapojení nebo použití stroje, není pod zárukou. Výdaje spojené s opravou uhradí v tomto případě spotřebitel.

Tabulka programů - 7 kg

WA 73xxx,...
(závisí na modelu)

Základní programy	Plnění max. (kg)	Teplota (°C)	Odstředění max. (ot./min.)	Spotřeba vody L		Spotřeba energie kWh
				ot./min.		ot./min.
				800 - 900	1000 - 1700	800 - 1700
Bavlna	7	95	1700	62	55	2,31/2,19**
Bavlna	7	60		56	49	1,31/1,17**
Bavlna - intenzivní *	7	60		56	49	1,33/1,19**
Bavlna	7	40		56	49	0,67
Bavlna	7	30		56	49	0,35
Bavlna - rychlý 17'	2	30	1000	40	40	0,17
Syntetika (zušlechtěné tkaniny)	3,5	60	1000	46	46	0,97
Syntetika (zušlechtěné tkaniny)	3,5	40		43	43	0,56
Syntetika (zušlechtěné tkaniny)	3,5	30		43	43	0,36
Jemné prádlo	3	40	700	58	58	0,48
Jemné prádlo	3	30		58	58	0,39
Vlna	2	30	800	42	42	0,20
Ruční praní	1,5	30	400	50	50	0,25
Ruční praní	1,5	*		50	50	0,10
Jogging	3	40	1000	32	32	0,42
Mix	3,5	30		43	43	0,35
Díličí programy						
Máchání	3,5		700	40		0,02
Aviváž	7		1000	18		0,02
Čerpání vody	7		-			
Odstředění	7		1700			0,03

* Program pro testování po EN 60456 s výběrem max. počtu otáček odstředění.

** závisí na modelu.

Základní programy	Plnění max. (kg)	Teplota (°C)	Odstředění max. (ot./min.)	Spotřeba vody L		Spotřeba energie kWh
				ot./min.		ot./min.
				800 - 900	1000 - 1700	800 - 1700
Bavlna	6	95	1700	58	51	2,10/2,05**
Bavlna	6	60		52	45	1,12/1,00**
Bavlna - intenzivní *	6	60		52	45	1,14/1,02**
Bavlna	6	40		52	45	0,66/0,64**
Bavlna	6	30		52	45	0,27
Bavlna - rychlý 17'	2	30	1000	40	40	0,17
Syntetika (zušlechtné tkaniny)	3	60	1000	43	43	0,93/0,91**
Syntetika (zušlechtné tkaniny)	3	40		40	40	0,52/0,50**
Syntetika (zušlechtné tkaniny)	3	30		40	40	0,33/0,31**
Jemné prádlo	2,5	40	700	55	55	0,45/0,43**
Jemné prádlo	2,5	30		55	55	0,36/0,34**
Vlna	2	30	800	42	42	0,20/0,18**
Ruční praní	1,5	30	400	50	50	0,25/0,23**
Ruční praní	1,5	✳		50	50	0,10
Jogging	3	40	1000	32	32	0,42
Mix	3	30		40	40	0,32
Díličí programy						
Máchání	3		700	40		0,02
Aviváž	6		1000	16		0,02
Čerpání vody	6		-			
Odstředění	6		1700			0,03

* Program pro testování po EN 60456 s výběrem max. počtu otáček odstředění.

** závisí na modelu.

Tabulka programů
- 6/7 kg

WA 64xxx, WA 74xxx,...
(závisí na modelu)

Základní programy	Plnění max. (kg)		Teplota (°C)	Odstředění max. (ot./min.)	Spotřeba vody L		Spotřeba energie kWh	
					ot./min.		ot./min.	
	kg				1200 - 1800		1200 - 1800	
					6kg	7kg	6kg	7kg
Bavlna	6	7	95	1800	48	53	2,10/2,05**	2,19
Bavlna	6	7	60		45	49	1,12/1,00/**	1,17
Bavlna - intenzivní *	6	7	60		39	45	1,14/1,02**	1,19
Bavlna	6	7	40		45	49	0,64	0,67
Bavlna	6	7	30		45	49	0,27	0,35
Bavlna - rychlý 17'	2	2	30	1000	40	40	0,17	0,17
Syntetika (zušlechtné tkaniny)	3	3,5	60	1000	40	43	0,91	0,97
Syntetika (zušlechtné tkaniny)	3	3,5	40		40	43	0,50	0,56
Syntetika (zušlechtné tkaniny)	3	3,5	30		40	43	0,31	0,36
Jemné prádlo	2,5	3	40	700	55	58	0,43	0,48
Jemné prádlo	2,5	3	30		55	58	0,34	0,39
Vlna	2	2	30	800	42	42	0,18	0,18
Ruční praní	1,5	1,5	30	400	50	50	0,23	0,25
Ruční praní	1,5	1,5	*		50	50	0,10	0,10
Jogging	3	3	40	1000	32	32	0,40	0,42
Mix	3	3,5	30		40	43	0,30	0,35
Dílní programy								
Máchání	3	3,5		700	40	40	0,02	
Aviváž	6	7		1000	16	18	0,02	
Čerpání vody	6	7		-				
Odstředění	6	7		1800			0,03	

* Program pro testování po EN 60456 s výběrem max. počtu otáček odstředění.









** závisí na modelu.

Tabulka programů
- 5 kg / 4,5 kg

Základní programy	Plnění max.		Teplota (°C)	Odstředění μax. (ot./min.)	Potrošnja vode L				Spotřeba energie kWh	
					ot./min.					
					800 - 900		1000-1400			
Druh prádla	kg					5kg	4,5kg	5kg	4,5kg	
Bavlna	5	4,5	95	1400	47	47	40	40	1,95	1,80
Bavlna	5	4,5	60		44	44	37	37	0,92	0,82
Bavlna - intenzivní *	5	4,5	60		44	44	37	37	0,95	0,85
Bavlna	5	4,5	40		44	44	37	37	0,55	0,51
Bavlna	5	4,5	30		44	44	37	37	0,19	0,15
Bavlna - rychlý 17'	2	2	30	1000	30	30	30	30	0,13	0,13
Syntetika (zušlechtné tkaniny)	2,5	2	60	1000	31	29	31	29	0,75	0,61
Syntetika (zušlechtné tkaniny)	2,5	2	40		29	29	29	29	0,42	0,34
Syntetika (zušlechtné tkaniny)	2,5	2	30		29	29	29	29	0,26	0,18
Jemné prádlo	2	1,5	40	700	38	38	38	38	0,29	0,20
Jemné prádlo	2	1,5	30		38	38	38	38	0,20	0,15
Vlna	1,5	1	30	800	32	32	32	32	0,18	0,15
Ruční praní	1	1	30	400	45	45	45	45	0,20	0,20
Ruční praní	1	1	*		45	45	45	45	0,10	0,10
Jogging	2,5	2	40	1000	20	20	20	20	0,35	0,31
Mix	2,5	2	30		35	35	35	35	0,31	0,25
Díleč programy										
Máchání	2	1,5		700	25	30	25	30	0,02	
Aviváž	5	4,5		1000	9	10	9	10	0,02	
Čerpání vody	5	4,5		-	-	-	-	-		
Odstředění	5	4,5		1400	-	-	-	-	0,03	























* Program pro testování po EN 60456 s výběrem max. počtu otáček odstředění.

**Tabulka programů/
dodatečné funkce**

Program								
Základní programy	Krátký program	Prosnadné žehlení	Rychlost odstředění / stop čerpadlo	Dodatečné máchání / senzor čistoty vody	Vyšší hladina vody	Předepírka	Namáčení	Studené praní
Bavlna	●	●	●/●	●/●	●	●	●	●
Bavlna- intenzivní			●/●	●/●	●	●	●	
Bavlna - rychlý 17'		●	●/●	●/●	●			●
Syntetika (zušlechtěné tkaniny)	●	●	●/●	●/●	●	●	●	●
Jemné prádlo	●		●/●	-/●	●	●	●	●
Vlna	●		●/●		●			●
Ruční praní	●		●/●		●			
Jogging		●	●/●	-/●				
Mix	●	●	●/●	●/●	●	●	●	
Díličí programy								
Máchání			●/-					
Aviváž			●/-					
Čerpání vody								
Odstředění			●/-					

● možnost

Tabulka údržby

<p>Normální praní</p>  <p>Jemné praní</p>	<p>95</p> <p>Max. teplota praní 95°C</p> <p>95</p>	<p>60</p> <p>Max. teplota praní 60°C</p> <p>60</p>	<p>40</p> <p>Max. teplota praní 40°C</p> <p>40</p>	<p>30</p> <p>Max. teplota praní 30°C</p> <p>30</p>	 <p>Ruční praní</p>	 <p>Praní není dovoleno</p>
 <p>Bělení</p>	 <p>Bělení ve studené vodě</p>			 <p>Bělení není dovoleno</p>		
 <p>Žehlení</p>	 <p>Horká žehlička max. 200°C</p>	 <p>Horká žehlička max. 150°C</p>	 <p>Horká žehlička max. 110°C</p>	 <p>Žehlení není dovoleno</p>		
 <p>Chemické čištění</p>	 <p>Chemické čištění všemi ředidly</p>	 <p>Perchloretylén R11, R113, Petrolej</p>	 <p>Chemické čištění petrolejem, čistým alkoholem a v R 113</p>	 <p>Chemické čištění není dovoleno</p>		
 <p>Sušení</p>	 <p>Položit na rovný povrch</p>	 <p>Mokrě pověsit</p>	 <p>Pověsit</p>	 <p>Vysoká teplota</p>	 <p>Nízká teplota Sušička</p>	 <p>Sušení v sušičce není dovoleno</p>

Vyhrazujeme si právo na změny nebo omyly v tomto návodu k obsluze.