

Register your product and get support at
www.philips.com/welcome

ComfortCare - GC8500 series

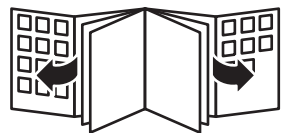

PHILIPS



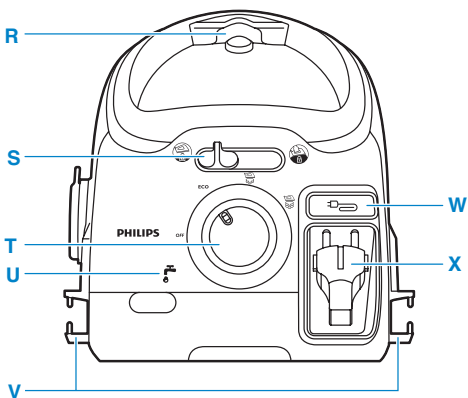
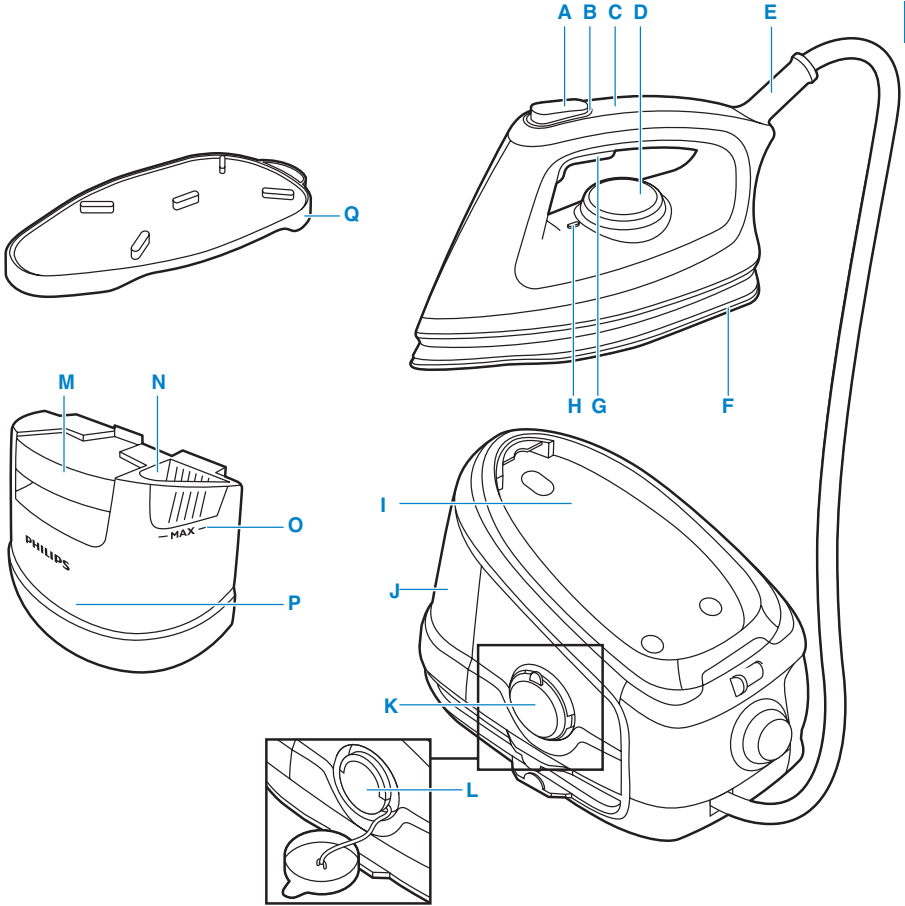

GC8565/GC8560

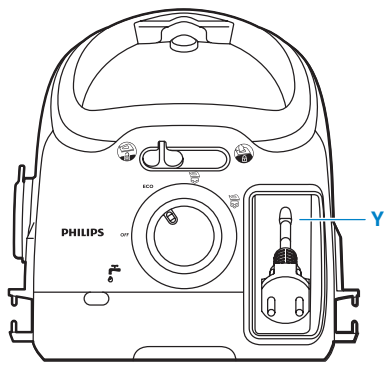

GC8520/GC8510

ENGLISH	6
БЪЛГАРСКИ	12
ČEŠTINA	19
EESTI	25
HRVATSKI	31
MAGYAR	37
ҚАЗАҚША	43
LIETUVIŠKAI	50
LATVIEŠU	56
POLSKI	62
ROMÂNĂ	69
РУССКИЙ	75
SLOVENSKY	82
SLOVENŠČINA	89
SRPSKI	95
УКРАЇНСЬКА	101

Introduction

Congratulations on your purchase and welcome to Philips! To fully benefit from the support that Philips offers, register your product at www.philips.com/welcome.

Two steps for ergonomic ironing

1 Ergonomic iron design (Fig. 1)

The upward-sloping handle ensures a comfortable position of the wrist.

2 Ergonomic iron resting mat (Fig. 2)

To reduce the strain on your wrist, the iron resting mat allows you to place the iron horizontally on the ironing board.

Only use the iron resting mat on an ironing board. Never use it on a surface that is not heat resistant.

General description (Fig. 3)

- A** Steam boost button
- B** Temperature light
- C** Handle
- D** Temperature dial
- E** Steam supply hose
- F** Soleplate
- G** Steam trigger
- H** Temperature indicator
- I** Iron platform
- J** Detachable water tank
- K** Calc-Clean rinsing flap
- L** Calc-Clean rinsing cap
- M** Water tank release lever
- N** Filling hole
- O** Maximum level mark
- P** Anti-Calc tablet holder
- Q** Heat-resistant iron resting mat
- R** Carry lock
- S** Carry lock slide
- T** Power knob with steam control (ECO, moderate and high steam settings)
- U** 'Water tank empty' light
- V** Supply hose storage bracket
- W** Cord rewind button (GC8565/GC8560 only)
- X** Mains cord with plug
- Y** Cord storage compartment (GC8520/GC8510 only)

Important

Read this user manual carefully before you use the appliance and save it for future reference.

Danger

- Never immerse the iron or the steam generator in water.

Warning

- Check if the voltage indicated on the type plate corresponds to the local mains voltage before you connect the appliance.
- Do not use the appliance if the plug, the mains cord, the supply hose or the appliance itself shows visible damage, or if the appliance has been dropped or leaks.

- If the mains cord or the supply hose is damaged, you must have it replaced by Philips, a service centre authorised by Philips or similarly qualified persons in order to avoid a hazard.
- Never leave the appliance unattended when it is connected to the mains.
- This appliance is not intended for use by persons (including children) with reduced physical, sensory or mental capabilities, or lack of experience and knowledge, unless they have been given supervision or instruction concerning use of the appliance by a person responsible for their safety.
- Children should be supervised to ensure that they do not play with the appliance.
- Do not let the mains cord and supply hose come into contact with the hot soleplate of the iron.
- If steam escapes from under the Calc-Clean rinsing cap when the appliance heats up, switch off the appliance and tighten the Calc-Clean rinsing cap. If steam continues to escape when the appliance heats up, switch off the appliance and contact a service centre authorised by Philips.
- Do not remove the Calc-Clean rinsing cap from the steam generator when the steam generator is still hot or under pressure.
- Do not use any other cap on the steam generator than the Calc-Clean rinsing cap that has been supplied with the appliance.
- Do not put the switched-on iron on the heat-resistant iron resting mat for a long period of time. Only use the heat-resistant iron resting mat to put down the iron briefly during ironing.

Caution

- Only connect the appliance to an earthed wall socket.
- Check the mains cord and the supply hose regularly for possible damage.
- Always place and use the iron and the steam generator on a stable, level and horizontal surface.
- Fully unwind the mains cord before you put the plug it in the wall socket.
- The iron platform and the soleplate of the iron can become extremely hot and may cause burns if touched. If you want to move the steam generator, do not touch the iron platform.
- When you have finished ironing, when you clean the appliance, when you fill or empty the steam generator and also when you leave the iron even for a short while: put the iron on the heat-resistant iron resting mat, switch off the appliance and remove the mains plug from the wall socket.
- Rinse the steam generator regularly according to the instructions in chapter 'Cleaning and maintenance'.
- This appliance is intended for household use only.

Electromagnetic fields (EMF)

This Philips appliance complies with all standards regarding electromagnetic fields (EMF). If handled properly and according to the instructions in this user manual, the appliance is safe to use based on scientific evidence available today.

Using the appliance

Steam ironing

- 1** Place the steam generator on a stable and level surface, e.g. on the hard part of the ironing board or on a table.
- 2** Make sure that there is enough water in the water tank (Fig. 4).

You can detach the water tank and fill it at any time during use.

Fill the water tank before first use and as soon as the 'water tank empty' light flashes.

Do not put hot water, perfume, vinegar, starch, descaling agents, ironing aids or other chemicals in the water tank.

Note: If the tap water in your area is very hard, we advise you to mix it with an equal amount of distilled water.

Note: Do not tilt or shake the steam generator when the water tank is full, otherwise water may spill out of the filling hole.

- 3** Make sure that the water tank is firmly attached to the steam generator; otherwise the iron does not produce any steam.
- 4** Place the iron resting mat on the ironing board. (Fig. 5)
- 5** Slide the carry lock slide to the left to unlock the iron from the steam generator. Place the iron on the iron resting mat.
- 6** Put the mains plug in an earthed wall socket and switch on the steam generator.
- 7** To set the required ironing temperature, turn the temperature dial to the appropriate position (Fig. 6).

Note: Steam ironing is only possible at higher ironing temperatures (temperature settings ●● or higher).

- 8** Turn the power knob to the desired steam setting to switch on the appliance. Make sure the steam setting is suitable for the selected ironing temperature (Fig. 7).
 - 1 Set to ECO steam (temperature settings ●● to MAX).
 - 2 Set to moderate steam (temperature settings ●●● to MAX).
 - 3 Set to maximum steam (temperature setting to MAX).
 - ▶ The corresponding steam setting light flashes to indicate that the steam generator is heating up (Fig. 8).
 - ▶ After approx. 2 minutes, the corresponding steam setting light stays on to indicate that the steam generator is ready for steam ironing.

- 9** Press the steam trigger and keep it pressed while you steam iron. (Fig. 9)

To iron without steam, simply use the iron without pressing the steam trigger.

Note: You can safely put the hot iron on the iron resting mat during ironing. Do not place the mat with hot iron on a surface that can be scorched by heat.

Note: Do not touch the iron resting mat for some time after you have removed the hot iron from it, as the mat is hot.

Steam boost function

During steam ironing, you can use the steam boost function to remove stubborn creases.

- 1** Set the temperature dial to a setting between ●●● and MAX.
- 2** Press the steam boost button. (Fig. 10)

Never direct the steam at people.

Note: Some water droplets may appear when you use the steam boost function for the first time. The water droplets disappear after you have used the steam boost function for some time.

Cleaning and maintenance

Calc-Clean function

Never remove the Calc-Clean rinsing cap when the steam generator is hot.

Note: The Anti-Calc tablet helps to reduce scale build-up in the steam generator. Rinse the steam generator once a month or after every 10 times of use for optimal steaming performance.

- 1** Unplug the appliance and let it cool down for 2 hours.
- 2** Remove the detachable water tank. Hold the steam generator with both hands and shake well. (Fig. 11)

- 3 Open the Calc-Clean rinsing flap that covers the Calc-Clean rinsing cap. Turn the Calc-Clean rinsing cap anticlockwise and remove it. (Fig. 12)
- 4 Empty the steam generator into the sink (Fig. 13).
- 5 Fill the steam generator with fresh water, shake well and empty it into the sink again. (Fig. 14)
- 6 Repeat step 5 a few times to obtain the best result.
- 7 Screw the Calc-Clean rinsing cap tightly back onto the steam generator and put back the Calc-Clean rinsing flap.
- 8 Put the water tank back into the steam generator.

Storage

- 1 Switch off the appliance and unplug it.

Be careful with the iron resting mat, it may be hot after use.

- 2 Empty the water tank.
- 3 Insert the tip of the iron into the carry lock (1) and then put down the heel of the iron (2). (Fig. 15)
- 4 Slide the carry lock slide to the right to lock the iron onto the steam generator. (Fig. 16)
- 5 GC8565/GC8560: Press the cord rewind button to rewind the mains cord.
- 6 GC8520/GC8510: Insert the cord neatly into the cord storage compartment.
- 7 Wind the supply hose around the base and secure it inside the storage hooks (Fig. 17).
- 8 With one hand, you can now easily carry the whole appliance by the handle of the iron. (Fig. 18)

Do not carry the appliance by holding the water tank release lever.

Environment

- Do not throw away the appliance with the normal household waste at the end of its life, but hand it in at an official collection point for recycling. By doing this, you help to preserve the environment (Fig. 19).

Guarantee & service

If you need service or information or if you have a problem, please visit the Philips website at **www.philips.com** or contact the Philips Consumer Care Centre in your country (you find its phone number in the worldwide guarantee leaflet). If there is no Consumer Care Centre in your country, go to your local Philips dealer.

Troubleshooting

This chapter summarises the most common problems you could encounter with the appliance. If you are unable to solve the problem with the information below, contact the Consumer Care Centre in your country.

Problem	Possible cause	Solution
The appliance does not become hot.	There is a connection problem.	Check the mains cord, the plug and the wall socket.
	The appliance is not switched on.	Set the power knob with steam control to a steam setting.
Some smoke comes out of the appliance after I have switched it on for the first time.	The set ironing temperature is too low.	Set a higher ironing temperature.
	This is normal. Some parts of the appliance have been greased lightly in the factory.	This phenomenon ceases after a short while.
The appliance produces a pumping sound.	Water is pumped into the boiler inside the steam generator. This is normal	If the pumping sound continues non-stop, switch off the appliance immediately and unplug it. Contact an authorised Philips service centre.
The appliance does not produce any steam.	There is not enough water in the water tank.	Fill the water tank.
	The steam generator is not hot enough to produce steam.	Wait until the steam setting light stays on.
	You are not pressing the steam trigger.	Press the steam trigger and keep it pressed while you steam iron.
	The water tank is not placed properly in the appliance.	Slide the water tank firmly back into the steam generator ('click').
	Superheated (i.e. high-quality) steam is hardly visible, especially when the temperature dial is set to maximum position and even less so when the ambient temperature is relatively high.	To check if the iron really produces steam, set the iron to a lower temperature setting between ●● and ●●● for more visible steam.
	The appliance is not switched on.	Set the power knob with steam control to a steam setting.
Water droplets come out of the soleplate.	When you start steam ironing and when you continue steam ironing after an interruption, the steam that was still present in the hose has cooled down and condensed into water. This causes water droplets to come out of the soleplate.	This is normal. Hold the iron over an old cloth and press the steam trigger. The cloth absorbs the drops. After a few seconds, steam instead of water comes out of the soleplate.
	The temperature dial is set to a temperature that is too low for steam ironing.	Set an ironing temperature that is suitable for steam ironing (temperature settings ●● to MAX).

Problem	Possible cause	Solution
Wet spots appear on the garment during ironing.	The wet spots that appear on your garment after you have steam ironed for some time may be caused by steam that has condensed onto the ironing board.	Iron the wet spots without steam for some time to dry them. If the underside of the ironing board is wet, wipe it dry with a piece of dry cloth.
Water leaks from the appliance.	If you tilt the steam generator during transport or place it on an uneven surface when the water tank is full, water may spill out of the water tank.	Do not tilt the appliance when the water tank is full.
Water spots appear on the garment during use of the steam boost function.	The water spots on your garment are due to condensation in the supply hose. When the supply hose cooled down, the steam that was still present in the hose cooled down and condensed into water.	The water droplets stop coming out of the appliance when you have used the steam boost function for some time.
Flakes and impurities come out of the soleplate or the soleplate is dirty.	Impurities or chemicals present in the water have deposited in the steam vents and/or on the soleplate.	Clean the soleplate with a damp cloth.
	Too much scale and minerals have accumulated inside the steam generator.	Rinse the steam generator frequently (see chapter 'Cleaning and maintenance').
The steam supply hose is warm during ironing.	This is normal as steam passes through the steam supply hose during steam ironing.	Place the steam supply hose on the opposite side of the ironing board in such a way that your hand does not touch the hose during ironing.
I cannot put the iron on its heel.	The iron cannot be put on its heel because it has an ergonomic design that reduces strain on your wrist (see chapter 'Introduction').	Place the iron horizontally on the heat-resistant iron resting mat.
GC8565/GC8560 only: The cord is not wound completely when I press the cord rewind button	The cord jammed during rewinding.	Pull a small part of the cord out of the appliance and press the cord rewind button again.

Увод

Поздравления за вашата покупка и добре дошли във Philips! За да се възползвате изцяло от предлаганата от Philips поддръжка, регистрирайте продукта си на www.philips.com/welcome.

Две стъпки за ергономично гладене

1 Ергономичен дизайн на ютията (фиг. 1)

Извитата нагоре ръкохватка осигурява удобно положение на китката.

2 Ергономична поставка на ютията (фиг. 2)

За да намали натоварването в китката ви, поставката на ютията ви дава възможност да поставяте ютията хоризонтално на дъската за гладене.

Използвайте поставката само върху дъска за гладене. Никога не я ползвайте върху повърхност, която не е топлоустойчива.

Общо описание (фиг. 3)

- A** Бутон за допълнителна пара
- B** Светлинен температурен индикатор
- C** Дръжка
- D** Температурен регулатор
- E** Захранващ маркуч за пара
- F** Гладеща повърхност
- G** Спусък за пара
- H** Скала за температура
- I** Поставка на ютията
- J** Подвижен воден резервоар
- K** Клапа за промиване на системата за почистване на накип (Calc-Clean)
- L** Капаче за промиване на системата за почистване на накип (Calc-Clean)
- M** Лост за освобождаване на резервоара за вода
- N** Отвор за пълнене
- O** Маркировка за максимално ниво
- P** Държач на пластина Anti-Calc за почистване на накип
- Q** Топлоустойчива поставка на ютията
- R** Заклучване при носене
- S** Плъзгач за заклучване при носене
- T** Превключвател за мощност с регулатор на парата (настройки ECO, умерена и силна пара)
- U** Светлинен индикатор за празен воден резервоар
- V** Скоба за прибиране на маркуча
- W** Бутон за навиване на шнура (само за GC8565/GC8560)
- X** Захранващ шнур с щепсел
- Y** Отделение за съхранение на шнура (само за GC8520/GC8510)

Важно

Преди да използвате уреда, прочетете внимателно това ръководство за експлоатация и го запазете за справка в бъдеще.

Опасност

- Никога не потапяйте ютията или генератора за пара във вода.

Предупреждение

- Преди да включите уреда в контакта, проверете дали напрежението, отбелязано на табелката на уреда, отговаря на напрежението на местната електрическа мрежа.
- Не използвайте уреда, ако щепселът, захранващият кабел или маркучът имат видими повреди, както и ако уредът е паднал или тече.

- Ако захранващият кабел или маркучът е повреден, с оглед предотвратяване на опасност той трябва да бъде сменен от Philips, упълномощен от Philips сервиз или квалифициран техник.
- Никога не оставяйте уреда без наблюдение, когато е включен в контакт.
- Този уред не е предназначен за ползване от хора с намалени физически усещания или умствени недостатъци или без опит и познания, включително деца, ако са оставени без наблюдение и не са инструктирани от страна на отговарящо за тяхната безопасност лице относно начина на използване на уреда.
- Наглеждайте децата, за да не си играят с уреда.
- Не допускате захранващият кабел и маркуч да се допират до горещата гладеща повърхност на ютията.
- Ако по време на загриване на уреда изпод капачето за промиване на системата Calc-Clean излиза пара, изключете уреда и затегнете капачето за промиване на системата за почистване на накип. Ако продължава да излиза пара по време на нагриване на уреда, изключете го и се обърнете към упълномощен от Philips сервиз.
- Не махайте капачката за промиване на системата против накип от парния генератор, докато той още е горещ или под налягане.
- Не използвайте никакви други капачки за парния генератор освен тази, предназначена за промиване на системата за почистване на накип и получена в комплект с уреда.
- Не оставяйте ютията включена върху топлоустойчивата поставка за дълъг период от време. Използвайте топлоустойчивата поставка само за кратко поставяне на ютията по време на гладене.

Внимание

- Включвайте уреда само в заземен мрежов контакт.
- Проверявайте редовно за евентуални повреди по захранващия кабел и маркуча.
- Винаги поставяйте и използвайте ютията и генератора за пара върху хоризонтална, равна и стабилна повърхност.
- Развийте докрай захранващия шнур, преди да включите щепсела в контакта.
- Поставката на ютията и гладещата повърхност могат да се нагорещят много и да причинят изгаряния при допир. Ако искате да преместите парния генератор, не докосвайте поставката.
- Когато сте свършили с гладенето, когато почиствате уреда, когато пълните или изпразвате парния генератор, а също така когато оставяте ютията дори за момент: поставете ютията върху топлоустойчивата поставка, изключете уреда и издърпайте щепсела от контакта.
- Изплаквайте редовно генератора за пара съгласно упътванията в раздела “Почистване и поддръжка”.
- Този уред е предназначен само за битови цели.

Електромагнитни излъчвания (EMF)

Този уред Philips е в съответствие с всички стандарти по отношение на електромагнитните излъчвания (EMF). Ако се употребява правилно и съобразно напътствията в Ръководството, уредът е безопасен за използване според наличните досега научни факти.

Използване на уреда

Гладене с пара

- 1** Поставете генератора за пара върху стабилна и равна повърхност, например върху твърдата част на дъска за гладене или на маса.
- 2** Проверете дали има достатъчно вода в резервоара (фиг. 4).
Можете да откачите водния резервоар и да го пълните по всяко време при гладене.

Напълнете водния резервоар преди първото използване и шом светне индикаторът за празен воден резервоар.

Не сипвайте във водния резервоар гореща вода, парфюм, оцет, кола, препарати за отстраняване на накип, помощни препарати за гладене или други химикали.

Забележка: Ако чешмяната вода във вашия район е много твърда, съветваме ви да смесвате чешмяната вода с равен обем дестилирана вода.

Забележка: Не клатете и не тръскайте парния генератор, когато водният резервоар е пълен, тъй като може да се разлее вода през отвора за пълнене.

- 3** Убедете се, че водният резервоар е здраво закрепен към парния генератор, в противен случай ютията няма да подава пара.
- 4** Поставете топлоустойчивата поставка върху дъската за гладене. (фиг. 5)
- 5** Плъзнете наляво плъзгача за заключване при носене, за да отключите ютията от парния генератор. Сложете ютията върху поставката ѝ.
- 6** Включете щепсела в заземен контакт и включете парния генератор.
- 7** Задайте необходимата температура на гладене чрез завъртане на температурния регулатор в съответното положение (фиг. 6).

Забележка: Парното гладене е възможно само при по-високи температури на гладене (температурни настройки от ●● или повече).

- 8** Поставете превключвателя за мощност в желаното положение за пара, за да включите уреда. Проверете дали настройката на парата е подходяща за избраната температура на гладене (фиг. 7).
 - 1 Настройте за ЕСО пара (настройка на температурата от ●● до MAX).
 - 2 Настройте за умерена пара (настройка на температурата от ●●● до MAX).
 - 3 Настройте за максимална пара (настройка на температурата на MAX).
- Съответният индикатор за настройката за пара мига, което показва, че парният генератор се загрява (фиг. 8).
- След около 2 минути съответният индикатор за настройката за пара остава да свети, което е знак, че парният генератор е готов за гладене с пара.

- 9** Натиснете спусъка за пара и го задръжте натиснат, докато гладите с пара. (фиг. 9)
За да гладите без пара, просто работете с ютията, без да натискате спусъка за пара.

Забележка: При гладене можете спокойно да оставяте горещата ютия върху поставката. Не поставяйте поставката с горещата ютия върху повърхност, която може да бъде повредена от топлината.

Забележка: Не докосвайте поставката на ютията за известно време след вдигането на ютията от нея, тъй като поставката ще е гореща.

Бутон за допълнителна пара

При гладене с пара можете да използвате функцията за допълнителна пара за премахване на упорити гънки.

- 1** Нагласете регулатора на температурата на положение между ●●● и MAX.
- 2** Натиснете бутона за допълнителна пара. (фиг. 10)

Никога не насочвайте парата към хора.

Забележка: Когато за първи път използвате функцията за допълнителна пара, може да се появят капчици вода. Те ще изчезнат, след като за известно време ползвате допълнителна пара.

Почистване и поддръжка

Функция за почистване на накип

Не отваряйте капачето за промиване на системата за почистване на накип, докато парният генератор е горещ.

Забележка: Пластината Anti-Calc помага за намаляване на накипа, който се натрупва в парния генератор. Изплаквайте парния генератор веднъж месечно или след всеки 10 употреби, за да имате оптимално подаване на пара.

- 1 Изключете уреда от контакта и го оставете да изстива 2 часа.
- 2 Свалете подвижния воден резервоар. Хванете с две ръце парния генератор и го раздрусайте силно. (фиг. 11)
- 3 Отворете клапата за промиване на системата за почистване на накип, което покрива капачето за промиване на системата. Завъртете капачето за промиване на системата за почистване на накип обратно на часовниковата стрелка и го свалете. (фиг. 12)
- 4 Изпразнете парния генератор в мивката (фиг. 13).
- 5 Напълнете парния генератор с чиста вода, раздрусайте го силно и отново го изпразнете. (фиг. 14)
- 6 За най-добър резултат повторете стъпка 5 няколко пъти.
- 7 Завинтете добре капачето за промиване на системата за почистване на накип към парния генератор и поставете обратно клапата.
- 8 Поставете водния резервоар отново в парния генератор.

Съхранение

- 1 Изключете уреда и изведете щепсела от контакта.
- Внимавайте с поставката на ютията - може да е гореща след употреба.
- 2 Изпразнете водния резервоар.
 - 3 Вмъкнете върха на ютията в заключването при носене (1), след което натиснете надолу петата на ютията (2). (фиг. 15)
 - 4 Плъзнете надясно плъзгача за заключване при носене, за да заключите ютията върху генератора за пара. (фиг. 16)
 - 5 GC8565/GC8560: Натиснете бутона за навиване на шнура, за да приберете захранващия шнур.
 - 6 GC8520/GC8510: Поставете кабела добре сгънат в отделението за съхранение.
 - 7 Навийте захранващия маркуч около основата и го затегнете със скобите за съхранение (фиг. 17).
 - 8 Можете лесно да носите уреда с една ръка, като го държите за дръжката на ютията. (фиг. 18)

Не носете уреда, като го държите за лоста за освобождаване на резервоара за вода.

Опазване на околната среда

- След края на срока на експлоатация на уреда не го изхвърляйте заедно с нормалните битови отпадъци, а го предайте в официален пункт за събиране, където да бъде рециклиран. По този начин вие помагате за опазването на околната среда (фиг. 19).

Гаранция и сервизно обслужване

Ако се нуждаете от сервизно обслужване или информация или имате проблем, посетете уеб сайта на Philips на адрес **www.philips.com** или се обърнете към Центъра за обслужване на потребители на Philips във вашата държава (телефонния му номер ще намерите в международната гаранционна карта). Ако във вашата държава няма Център за обслужване на потребители, обърнете се към местния търговец на уреди на Philips.

Отстраняване на неизправности

В този раздел са обобщени най-често срещаните проблеми, на които можете да се натъкнете при ползване на този уред. Ако не можете да разрешите проблема с помощта на долните указания, свържете се с Центъра за обслужване на потребители във вашата страна.

Проблем	Възможна причина	Решение
Уредът не се нагрива.	Има проблем в свързването.	Проверете захранващия шнур, щепсела и контакта.
	Уредът не е включен.	Нагласете регулатора на парата в положение за пара.
	Зададената температура за гладене е твърде ниска.	Задайте по-висока температура за гладене.
От уреда излиза дим след включването му за първи път.	Това е нормално. Някои от детайлите на уреда са с лека фабрична смазка.	Явлението скоро ще изчезне.
Уредът издава бълбукащ звук.	Водата се изпомпва вътре в генератора за пара. Това е нормално.	Ако звукът на изпомпване не спира, изключете веднага уреда и извадете щепсела от контакта. Обърнете се към сервизен център, упълномощен от Philips.
Уредът не подава пара.	Няма достатъчно вода в резервоара за вода.	Напълнете водния резервоар.
	Парният генератор не е загрят достатъчно за подаване на пара.	Изчакайте, докато индикаторът за настройката на парата започне да свети непрекъснато.
	Не натискате спусъка за пара.	Натиснете спусъка за пара и го задръжте натиснат, докато гладите с пара.
	Водният резервоар не е добре прикрупен към уреда.	Вмъкнете добре водния резервоар отново в парния генератор (с шракване).

Проблем	Възможна причина	Решение
	Прегрятата (т.е. висококачествена) пара трудно се забелязва, особено когато температурният регулатор е в максимално положение, и дори съвсем не се вижда, ако околната температура е относително висока.	За да проверите дали ютията наистина подава пара, нагласете температурния регулатор на по-ниска настройка между ●● и ●●●, за да е по-забележима парата.
	Уредът не е включен.	Нагласете регулатора на парата в положение за пара.
От гладещата повърхност излизат капки вода.	Когато започнете гладене с пара и когато продължите след кратко спиране, намиращата се все още в захранващия маркуч пара се е охладила и кондензирала до вода. Това предизвиква излизането на капки по гладещата повърхност.	Това е нормално. Дръжте ютията над старо парче плат и натиснете спусъка за пара. Платът ще абсорбира капките. След няколко секунди от гладещата повърхност ще започне да излиза пара, а не вода.
	Температурният регулатор е нагласен на температура, която е прекалено ниска за гладене с пара.	Задайте температура за гладене, която да е подходяща за гладене с пара (температурна настройка от ●● до MAX).
Върху дрехата се появяват мокри петна по време на гладене.	Мокрите петна, които се появяват върху дрехата, след като гладите дрехата известно време, може да са предизвикани от пара, кондензирала се върху дъската за гладене.	Гладете върху мокрите петна без пара известно време, за да ги изсушите. Ако дъската за гладене е мокра от долната страна, избършете я с парче сух плат.
От уреда изтича вода.	Ако разклатите парния генератор при пренасяне или го поставите на неравна повърхност, когато е пълен, от водния резервоар може да изтече вода.	Не клатете уреда, когато водния резервоар е пълен.
При използване на функцията за допълнителна пара по облеклото се появяват мокри петна.	Мокрите петна по облеклото се дължат на кондензация в захранващия маркуч. Когато захранващият маркуч се охлади, парата, която все още е в него, се охлажда и кондензира до вода.	Капчиците вода ще престанат да излизат от уреда, след като за известно време ползвате функцията за допълнителна пара.
От гладещата повърхност падат люспи и замърсявания или гладещата повърхност е замърсена.	Във вентилационните отвори за пара и/или върху гладещата повърхност са останали замърсявания или химикали от водата.	Почистете гладещата повърхност с мокра кърпа.
	В парния генератор са се насъбрали прекалено много накип и неорганични частици.	Промивайте често парния генератор (вж. глава "Почистване и поддръжка").

Проблем	Възможна причина	Решение
Захранващият маркуч е топъл по време на гладене.	Това е нормално, тъй като при гладене с пара през маркуча преминава пара.	Поставете захранващия маркуч за парата от обратната страна на дъската за гладене, така че ръката ви да не го докосва при гладене.
Не мога да поставя ютията върху петата ѝ.	Ютията не може да бъде поставяна на пета, тъй като е с ергономичен дизайн, намаляващ натоварването в китката (вж. глава "Увод").	Сложете ютията хоризонтално върху топлоустойчивата поставка.
Само за GC8565/ GC8560: Шнурът не се навива докрай, когато натисна бутона за навиването му	Шнурът се е заплел при навиването.	Издърпайте от уреда малка част от шнура и натиснете отново бутона за навиване.

Úvod

Blahopřejeme vám k nákupu a vítáme vás ve společnosti Philips. Abyste mohli plně využít podpory, kterou Philips poskytuje, zaregistrujte svůj výrobek na adrese www.philips.com/welcome.

Dva kroky pro ergonomické žehlení

1 Ergonomický design žehličky (Obr. 1)

Nahoru sklopná rukojeť umožňuje pohodlnou pozici zápěstí.

2 Ergonomická podložka pro odkládání žehličky (Obr. 2)

Podložka pro odkládání žehličky umožňuje horizontálně položit žehličku na žehlicí prkno a tím snížit zátěž vašeho zápěstí.

Podložku pro odkládání žehličky používejte pouze na žehlicím prknu. Nikdy ji nepoužívejte na povrchu, který není tepluvzdorný.

Všeobecný popis (Obr. 3)

- A** Tlačítko parního rázu
- B** Kontrolka teploty
- C** Rukojeť
- D** Volič teploty
- E** Hadice pro přívod páry
- F** Žehlicí plocha
- G** Spoušť páry
- H** Indikátor teploty
- I** Žehlicí plocha
- J** Odnímatelná nádržka na vodu
- K** Chlopeč vyplachování Calc-Clean
- L** Uzávěr vyplachování Calc-Clean
- M** Páčka k uvolnění nádržky na vodu
- N** Plnicí otvor
- O** Označení maximální hladiny
- P** Držák odvápnovací tablety
- Q** Tepluvzdorná podložka pro odkládání žehličky
- R** Zajištění pro přenášení
- S** Posuvné tlačítko pro zajištění při přenášení
- T** Knoflík pro zapnutí regulátoru páry (nastavení ECO, střední a mohutné)
- U** Kontrolka prázdné nádržky na vodu
- V** Držák úložiště přívodní hadice
- W** Tlačítko pro navíjení kabelu (pouze modely GC8565/GC8560)
- X** Síťový kabel se zástrčkou
- Y** Přihrádka pro uložení kabelu (pouze modely GC8520/GC8510)

Důležité

Před použitím přístroje si důkladně přečtete tuto uživatelskou příručku a uschovejte ji pro budoucí použití.

Nebezpečí

- Žehličku ani generátor páry nikdy neponořujte do vody.

Výstraha

- Dříve než přístroj připojíte do sítě, zkontrolujte, zda napětí uvedené na typovém štítku souhlasí s napětím v místní elektrické síti.
- Přístroj nepoužívejte, pokud je viditelně poškozena zástrčka, síťový kabel, přívodní hadice nebo samotný přístroj, ani pokud přístroj spadl na zem nebo z něj odkapává voda.

- Pokud byl poškozen síťový kabel nebo přívodní hadice, musí jejich výměnu provést společnost Philips, servis autorizovaný společností Philips nebo obdobně kvalifikovaní pracovníci, aby se předešlo možnému nebezpečí.
- Příklad připojení k síti nikdy nenechávejte bez dozoru.
- Osoby (včetně dětí) s omezenými fyzickými, smyslovými nebo duševními schopnostmi nebo nedostatkem zkušeností a znalostí by neměly s přístrojem manipulovat, pokud nebyly o používání přístroje předem poučeny nebo nejsou pod dohledem osoby zodpovědné za jejich bezpečnost.
- Dohlédněte na to, aby si s přístrojem nehrály děti.
- Síťový kabel ani přívodní hadice se nesmí dostat do kontaktu s horkou žehlicí plochou.
- Pokud při zahřívání přístroje uniká pára z uzávěru vyplachování Calc-Clean, přístroj vypněte a utáhněte uzávěr vyplachování Calc-Clean. Pokud by pára při zahřívání i nadále unikala, vypněte přístroj a kontaktujte autorizovaný servis společnosti Philips.
- Nikdy nesnímejte uzávěr vyplachování Calc-Clean z generátoru páry, pokud je zásobník ještě horký nebo je stále pod tlakem.
- K uzavírání generátoru páry nepoužívejte nikdy žádný jiný uzávěr než uzávěr vyplachování Calc-Clean dodaný s přístrojem.
- Nepokládejte zapnutou žehličku na tepluvzdornou podložku pro odkládání žehličky na delší dobu. Tepluvzdornou podložku pro odkládání žehličky používejte pouze pro krátké odložení žehličky během žehlení.

Upozornění

- Příklad připojení výhradně do řádně uzemněných zásuvek.
- Pravidelně kontrolujte, zda není poškozen síťový kabel nebo přívodní hadice.
- Žehličku a generátor páry vždy pokládejte a používejte na stabilním a vodorovném povrchu.
- Síťový kabel před zapojením do síťové zásuvky zcela rozviňte.
- Žehlicí plocha a dno žehličky mohou být velmi horké a při dotyku mohou způsobit popáleniny. Pokud potřebujete přesunout generátor páry, nedotýkejte se žehlicí plochy.
- Po ukončení žehlení, při čištění přístroje, při plnění či vyprazdňování generátoru páry i při krátkém ponechání žehličky bez dozoru: odložte žehličku na tepluvzdornou podložku pro odkládání žehličky, přístroj vypněte a síťovou zástrčku odpojte od zásuvky ve zdi.
- Generátor páry pravidelně vyplachujte podle pokynů v kapitole „Čištění a údržba“.
- Příklad je určen výhradně pro použití v domácnosti.

Elektromagnetická pole (EMP)

Tento přístroj společnosti Philips odpovídá všem normám týkajícím se elektromagnetických polí (EMP). Pokud je správně používán v souladu s pokyny uvedenými v této uživatelské příručce, je jeho použití podle dosud dostupných vědeckých poznatků bezpečné.

Použití přístroje

Žehlení s párou

1 Generátor páry umístěte na stabilní a rovnou podložku, například na tvrdou část žehlicího prkna nebo na stůl.

2 Zkontrolujte, zda je v nádržce dostatek vody (Obr. 4).

Nádržku na vodu lze sejmout a naplnit kdykoli během žehlení.

Nádržku na vodu naplňte před prvním použitím nebo jakmile se rozsvítí kontrolka prázdné nádržky na vodu.

Do nádržky na vodu nelijte parfém, ocet, škrob, odvápnovací prostředky, změkčovač ani jiné chemické látky.

Poznámka: Pokud je voda ve vaší oblasti nadměrně tvrdá, doporučujeme vám smíchat ji se stejným množstvím demineralizované vody.

Poznámka: Generátor páry nenaklánějte ani s ním netřeste, pokud je nádržka na vodu plná. Jinak se voda z plnicího otvoru vylije.

- 3 Zkontrolujte, zda je nádržka na vodu pevně připevněna ke generátoru páry, v opačném případě nebude žehlička vytvářet žádnou páru.
- 4 Umístěte podložku pro odkládání žehličky na žehlicí prkno. (Obr. 5)
- 5 Chcete-li žehličku uvolnit od generátoru páry, posuňte posuvné tlačítko pro zajištění při přenášení doleva. Umístěte žehličku na podložku pro odkládání žehličky.
- 6 Zasuňte síťovou zástrčku do uzemněné síťové zásuvky a zapněte generátor páry.
- 7 Nastavte požadovanou teplotu žehlení otočením voliče teploty do odpovídající polohy (Obr. 6).

Poznámka: Žehlení s párou je možné pouze při vyšších teplotách žehlení (nastavení teploty ●● nebo vyšší).

- 8 Přístroj zapnete otočením knoflíku pro zapnutí/vypnutí na požadované nastavení. Přesvědčte se, že je nastavení páry vhodné pro vybranou teplotu žehlení (Obr. 7).
 - 1 Nastavení na množství páry ECO (nastavení teploty ●● až MAX).
 - 2 Nastavení na střední množství páry (nastavení teploty ●●● až MAX).
 - 3 Nastavení na maximální množství páry (nastavení teploty na MAX).
- ▶ Příslušná kontrolka nastavení páry blikáním indikuje, že se generátor páry zahřívá (Obr. 8).
- ▶ Přibližně po 2 minutách se odpovídající kontrolka nastavení páry rozsvítí a indikuje tak, že je generátor páry připravený k žehlení s párou.

- 9 Žehlíte-li s párou, stiskněte spoušť páry a podržte ji stisknutou. (Obr. 9)
Žehlíte-li bez páry, jednoduše žehlete bez stisknuté spouště páry.

Poznámka: Během žehlení můžete horkou žehličku bezpečně odložit na podložku pro odkládání žehličky. Nepokládejte podložku s horkou žehličkou na povrch, který by mohl díky vysoké teplotě shořet.

Poznámka: Po sejmutí žehličky se po přiměřenou dobu nedotýkejte podložky pro odkládání žehličky, protože je horká.

Funkce parního rázu

Během žehlení s párou můžete použít funkci parního rázu, která pomáhá odstranit nepoddajné záhyby.

- 1 Nastavte volič teploty do pozice mezi ●●● a MAX.
- 2 Stiskněte tlačítko parního rázu. (Obr. 10)

Párou nikdy nemiřte na osoby.

Poznámka: Pokud používáte funkci parního rázu poprvé, může dojít k odkapávání vody. Odkapávání vody přestane, pokud budete funkci parního rázu používat delší dobu.

Čištění a údržba

Funkce Calc-Clean

Nikdy neodstraňujte uzávěr vyplachování Calc-Clean, je-li generátor páry horký.

Poznámka: Odvápňovací tableta pomáhá snížit usazování vodního kamene v generátoru páry. Optimálního generování páry dosáhnete, pokud generátor páry každý měsíc nebo po každých deseti minutách používání vypláchnete.

- 1 Přístroj odpojte od sítě a nechte ho 2 hodiny vychladnout.

- 2 Vyjměte odnímatelnou nádržku na vodu. Generátor páry uchopte oběma rukama a důkladně ho protřepejte. (Obr. 11)
- 3 Otevřete chlopeň vyplachování Calc-Clean, která je nasazena na uzávěru vyplachování Calc-Clean. Uzávěr vyplachování Calc-Clean otočte proti směru hodinových ručiček a sejměte jej. (Obr. 12)
- 4 Vyprázdněte generátor páry do výlevky (Obr. 13).
- 5 Naplňte generátor páry čistou vodou, důkladně jej protřepejte a vodu znovu vylijte do výlevky. (Obr. 14)
- 6 Nejlepšího výsledku dosáhnete, pokud krok 5 zopakujete několikrát.
- 7 Našroubujte uzávěr vyplachování Calc-Clean pevně na generátor páry a nasad'te zpět chlopeň vyplachování Calc-Clean.
- 8 Vložte nádržku na vodu zpět do generátoru páry.

Uskladnění

- 1 Vypněte přístroj a odpojte jej ze sítě.

Pozor, podložka pro odkládání žehličky může být po použití horká.

- 2 Vyprázdněte nádržku na vodu.
- 3 Vložte špičku žehličky do zajištění pro přenášení (1) a poté stlačte zadní část žehličky (2). (Obr. 15)
- 4 Posuňte posuvné tlačítko pro zajištění doprava a zajistěte tak žehličku na generátoru páry. (Obr. 16)
- 5 Model GC8565/GC8560: Stiskněte tlačítko navíjení kabelu a navíňte napájecí kabel.
- 6 Model GC8520/GC8510: Vložte kabel úhledně do přihrádky pro uložení kabelu.
- 7 Navíňte přívodní hadici kolem základny a zajistěte ji uvnitř háčků pro uskladnění (Obr. 17).
- 8 Nyní je možné jednou rukou snadno přenést celý přístroj za rukojeť žehličky. (Obr. 18)

Nepřenášejte zařízení tak, že ho budete držet za páčku k uvolnění nádržky na vodu.

Životní prostředí

- Až přístroj doslouží, nevyhazujte jej do běžného komunálního odpadu, ale odevzdejte jej do sběrný určené pro recyklaci. Pomůžete tím chránit životní prostředí (Obr. 19).

Záruka a servis

Pokud budete potřebovat servis, informace nebo pokud dojde k potížím, navštivte webovou stránku společnosti Philips www.philips.com nebo se obraťte na středisko péče o zákazníky společnosti Philips ve své zemi (telefonní číslo na střediska najdete v letáčku s celosvětovou zárukou). Pokud se ve vaší zemi středisko péče o zákazníky nenachází, můžete kontaktovat místního dodavatele výrobků Philips.

Odstraňování problémů

V této kapitole jsou shrnuty nejběžnější problémy, se kterými se můžete u přístroje setkat. Pokud se vám nepodaří problém vyřešit podle následujících informací, kontaktujte Středisko péče o zákazníky ve své zemi.

Problém	Možná příčina	Řešení
Přístroj se neohřívá.	Jde o problém s připojením.	Zkontrolujte síťový kabel, zástrčku a síťovou zásuvku.
	Přístroj není zapnutý.	Nastavte knoflík pro zapnutí/vypnutí s regulátorem páry na nastavení páry.
	Nastavená teplota pro žehlení je příliš nízká.	Nastavte vyšší teplotu žehlení.
Po prvním zapnutí přístroje z něj vychází trochu kouře.	To je normální jev. Na některé části žehličky byla při výrobě nanesena tenká vrstva maziva.	Tento jev však brzy přestane.
Z přístroje je slyšet zvuk čerpadla.	Voda je čerpána do ohřívače vody uvnitř generátoru páry. Tento jev je normální.	Pokud zvuk čerpadla neustává, ihned vypněte přístroj a odpojte jej ze sítě. Kontaktujte autorizované servisní středisko společnosti Philips.
Žehlička nevytváří žádnou páru.	V nádržce není dostatek vody.	Naplňte nádržku na vodu.
	Teplota generátoru páry nepostačuje k vytvoření páry.	Počkejte, dokud se nerozsvítí kontrolka páry.
	Nestiskli jste spoušť páry.	Žehlíte-li s párou, stiskněte spoušť páry a podržte ji stisknutou.
Velmi horká pára (tzn. velmi kvalitní) je stěží viditelná, zvláště v případě, že je volič teploty nastaven do maximální polohy a pokud je navíc teplota okolního prostředí relativně vysoká.	Nádržka na vodu není do zařízení vložena správně.	Zasuňte ji pevně zpět do generátoru páry (ozve se „klapnutí“).
	Velmi horká pára (tzn. velmi kvalitní) je stěží viditelná, zvláště v případě, že je volič teploty nastaven do maximální polohy a pokud je navíc teplota okolního prostředí relativně vysoká.	Pokud chcete zkontrolovat, zda žehlička opravdu vytváří páru, nastavte žehličku na nižší teplotu mezi ●● a ●●●, aby byla pára více viditelná.
	Přístroj není zapnutý.	Nastavte knoflík pro zapnutí/vypnutí s regulátorem páry na nastavení páry.
Ze dna žehličky odkapává voda.	Pokud začnete žehlit s párou nebo pokud pokračujete v žehlení s párou po přerušení, pára, která zůstala v hadici, se ochladila a zkonzovala. To je příčinou odkapávání vody z žehlicí plochy.	To je normální jev. Podržte žehličku nad kouskem starém látky a stiskněte spoušť páry. Látko zachytí odkapávající vodu. Po několika sekundách bude ze žehlicí plochy vody vycházet pára.
	Regulátor teploty je možná nastaven na teplotu, která je příliš nízká pro žehlení s párou.	Nastavte teplotu žehlení, která je vhodná pro žehlení s párou (teplota mezi ●● a MAX).

Problém	Možná příčina	Řešení
Při žehlení se na oděvu objevují mokré skvrny.	Mokré skvrny, které se na oděvu objevují po určité době žehlení s párou, mohou být způsobené párou, která se kondenzuje na žehlicím prkně.	Přežehlete mokré skvrny bez páry, dokud neuschnou. Pokud je žehlicí prkno vlhké, otřete je dosucha suchým hadříkem.
Z přístroje uniká voda.	Pokud generátor páry během přenášení nakloníte nebo ho umístíte na nerovný povrch, může se, pokud je nádržka na vodu plná, voda z nádržky na vodu vylít.	Nenaklánějte zřízení, pokud je nádržka na vodu plná.
Během používání funkce parního rázu se na oblečení objevují mokré skvrny.	Mokré skvrny na oblečení vznikají z důvodu kondenzace v přívodní hadici. Po ochlazení přívodní hadice se pára která je stále v přívodní hadici, ochladí a kondenzuje na vodu.	Pokud budete funkci parního rázu používat delší dobu, přestane voda za zařízení odkapávat.
Z žehlicí plochy vychází kousky nečistot nebo je plocha znečištěná.	Nečistoty a chemikálie, které jsou přítomny ve vodě, se usazují v otvorech pro výstup páry a na žehlicí ploše žehličky.	Žehlicí plochu očistěte vlhkým hadříkem.
	V generátoru páry se nahromadilo velké množství vodního kamene a minerálů.	Generátor páry pravidelně vyplachujte (přečtěte si informace v kapitole „Čištění a údržba“).
Hadice pro přívod páry je během žehlení teplá.	Je to normální jev, protože během žehlení pára prochází hadicí pro přívod páry.	Umístěte hadici pro přívod páry na opačnou stranu žehlicího prkna tak, aby se vaše ruce nedotýkaly hadice během žehlení.
Žehličku nemohu položit na zadní stěnu.	Žehličku nelze položit na zadní stěnu, protože má ergonomický design, který snižuje zátěž vašeho zápěstí (přečtěte si informace v kapitole „Úvod“).	Žehličku položte horizontálně na tepluvzdornou podložku pro odkládání žehličky.
Pouze model GC8565/GC8560: Po stisknutí tlačítka navíjení kabelu se kabel nenavine úplně.	Kabel se během navíjení zablokoval.	Vytáhněte malou část kabelu ze zařízení a stiskněte znovu tlačítko navíjení kabelu.

Sissejuhatus

Õnnitleme teid ostu puhul ning tere tulemast kasutama Philipsi tooteid! Philipsi klientidele tõhusamaks kasutamiseks registreerige toode veebilehel www.philips.com/welcome.

Ergonoomilise triikimise kaks sammu

1 Ergonoomiline triikraua disain (Jn 1)

Ülespoole kaldus käepide aitab rannet mugavas asendis hoida.

2 Ergonoomiline triikrauamatt (Jn 2)

Triikraua alusmatt võimaldab randme pinget vähendamiseks asetada triikraua horisontaalselt triikimislauale.

kasutage triikraua alusmatti vaid triikimislaual. Ärge kunagi kasutage seda pinnal, mis ei ole kuumakindel.

Üldkirjeldus (Jn 3)

- A** Lisaauru nupp
- B** Temperatuuri tuli
- C** Käepide
- D** Temperatuuri ketasregulaator
- E** Auruvoolik
- F** Alusplaat
- G** Aurupäästiku nupp
- H** Temperatuuri märgutuli
- I** Triikraua alus
- J** Küljestvõetav veepaak
- K** Katlakivi loputusklapp
- L** Katlakivi loputusava kaas
- M** Veepaagi vabastuskangike
- N** Täiteava
- O** Maksimaalse taseme tähis
- P** Katlakivivastase tableti hoidik
- Q** Kuumusekindel triikraua alusmatt
- R** Kandmislukk
- S** Kandmisluku riiv
- T** Aururegulaatoriga toitenupp (ökonoomse, mõõduka ja kõrge aurutaseme seaded)
- U** „Veepaak tühi“ märgutuli
- V** Veevooliku hoiustamispesa klamber
- W** Toitejuhtme tagasikerimise nupp (ainult mudelid GC8565/GC8560)
- X** Pistikuga toitejuhe
- Y** Toitejuhtme hoiustamispesa (ainult mudelid GC8520/GC8510)

Tähelepanu

Enne seadme kasutamist lugege hoolikalt kasutusjuhendit ja hoidke see edaspidiseks alles.

Oht

- Ärge kunagi kastke triikrauda ega aurugeneraatorit vette.

Hoiatus

- enne seadme sisselülitamist kontrollige, et triikraua tüübi sildil näidatud pinget ühtib kohaliku voolupingega.
- Ärge kasutage seadet, kui pistikul, toitejuhtmel, voolikul või seadmel endal on silmaga nähtavaid kahjustusi või kui seade on maha kukkunud või lekib.

- Kui toitejuhe või voolik on kahjustunud, tuleb see ohu vältimiseks lasta asendada Philipsil, Philipsi volitatud hoolduses või vastava kvalifikatsiooniga isikutel.
- Ärge jätke kunagi elektrivõrku ühendatud seadet järelevalveta.
- Seda seadet ei tohi kasutada füüsiliste ja vaimsete puuetega isikud (lisaks lapsed) nii kogemuste kui ka teadmiste puudumise tõttu, välja arvatud nende ohutuse eest vastutava isiku juuresolekul või kui neile on seadme kasutamise kohta antud vastavad juhiseid.
- Lapsi tuleks jälgida, et nad ei mängiks seadmega.
- Ärge laske toitejuhtmel ja voolikul puutuda kokku triikraua alusplaadiga.
- Kui katlakivi loputamise kaane alt eraldub seadme kuumenemise ajal auru, lülitage seade välja ja keerake katlakivi loputusava kaas kinni. Kui auru eraldumine seadme kuumenemise ajal jätkub, lülitage seade välja ja pöörduge Philipsi volitatud hoolduskeskusesse.
- Ärge eemaldage aurugeneraatorilt katlakivi loputusava kaant, kui aurugeneraator on veel kuum või rõhu all.
- Ärge kasutage aurugeneraatori sulgemiseks mingit muud kaant, kui ainult kompleksisolevat katlakivi loputusava kaant.
- Ärge kunagi jätke sisselülitatud triikrauda alusmatile pikemaks ajaks. Pange triikraud triikimise ajal lühikeseks ajaks käest ära ainult kuumusekindlale alusmatile.

Ettevaatust

- Ühendage seade vaid maandatud seinakontakti.
- Võimalike kahjustuste leidmiseks kontrollige korrapäraselt toitejuhet ja voolikut.
- Asetage ja kasutage triikrauda ning aurugeneraatorit alati kindlal, tasasel ja horisontaalsel pinnal.
- Enne kui ühendate pistiku seinakontakti, kerige toitejuhe täiesti lahti.
- Triikraua alus ja tald võivad minna väga kuumaks ja puudutamise korral tekitada põletusi. Aurugeneraatori liigutamisel ärge katsuge triikraua alust.
- Kui olete triikimise lõpetanud, kui puhastate seadet, kui täidate või tühjendate aurugeneraatorit ja ka siis, kui peate hetkeks triikraua juurest lahkuma, pange triikraud kuumakindlale alusele, lülitage seade välja ning tõmmake pistik seinakontaktist välja.
- Loputage aurugeneraatorit korrapäraselt vastavalt ptk „Puhastamine ja hooldus“ toodud juhtnõuetele.
- Seade on mõeldud kasutamiseks vaid kodumajapidamises.

Elektromagnetväljad (EMV)

See Philipsi seade vastab kõikidele elektromagnetilisi välju (EMF) käsitlevatele standarditele. Kui seadet käsitsetakse õigesti ja käesolevale kasutusjuhendile vastavalt, on seadet tänapäeval käibelolevate teaduslike teooriate järgi ohutu kasutada.

Seadme kasutamine

Auruga triikimine

1 Pange aurugeneraator kindlale ja tasasele pinnale, nt triikimislaua kõvale osale või lauale.

2 Kontrollige, kas veepaagis on küllaldaselt vett (Jn 4).

Veepaaki võite ära võtta ja täita ükskõik millal kasutamise ajal.

Enne esmakasutust täitke veepaak ja niipea kui tühja veepaagi märgutuli hakkab vilkuma.

ärge täitke veepaaki kuuma vee, lõhnaõli, äädika, tärpeldamis-, katlakivieemaldamis-, triikimisvedelike ega muude keemiliste vahenditega.

Märkus: kui piirkonnas, kus te elate, on väga kare vesi, soovime seda segada võrdse osa destilleeritud veega.

Märkus: ärge kallutage või raputage aurugeneraatorit, kui veepaak on täis. Vastasel juhtumil loksus veidi täiteavast välja.

- 3 Veenduge, et veepaak on kindlalt aurugeneraatori külge kinnitatud, vastasel juhul triikraud ei tekita mingit auru.
- 4 Asetage triikraua alusmatt triikimislauale. (Jn 5)
- 5 Lükake kandmisluku riiv vasakule, et vabastada triikraud aurugeneraatori küljest. Asetage triikraud triikraua alusmatile.
- 6 Lükake toitepistik maandatud seinakontakti ja lülitage aurugeneraator sisse.
- 7 Soovitud triikimistemperatuuri saamiseks keerake temperatuuri ketasregulaator vajalikku asendisse (Jn 6).

Märkus: Auruga on võimalik triikida vaid kõrgematel temperatuuridel (temperatuuriseadistus ●● või suurem).

- 8 Seadme sisselülitamiseks keerake toitenupp soovitud auruseadistusele. Kontrollige, kas auruseade sobib valitud triikimistemperatuuriga (Jn 7).
 - 1 Seadistage ökonoomne aurutase (temperatuuriseadistus ●● kuni MAX).
 - 2 Seadistage mõõdukas aurutase (temperatuuriseadistus ●●● kuni MAX).
 - 3 Seadistage maksimaalne aurutase (temperatuuriseadistus on MAX-tähisel).
- Vastava aurutaseme märgutuli vilgub, näidates et aurugeneraator kuumeneb (Jn 8).
- Pärast umbes 2 minutit jääb auru märgutuli pidevalt põlema, näidates, et aurugeneraator on auruga triikimiseks valmis.

- 9 Vajutage aurunuppu ning hoidke seda auruga triikimise ajal all. (Jn 9)

Triikrauaga auruta triikimiseks lihtsalt ärge vajutage aurupeastikule.

Märkus: triikimise ajal võite kuuma triikraua panna ohutult triikraua alusmatile. Ärge pange alusmatti koos kuuma triikrauaga sellisele pinnale, mida võite kuumusega kõrvetada.

Märkus: pärast triikraua alusmatilt äravõtmist ärge seda mõne aja jooksul puudutage. Alusmatt võib kuum olla.

Lisaauru funktsioon

Lisaauru funktsiooni võite auruga triikimise ajal kasutada tugevate kortside eemaldamiseks.

- 1 Seadistage temperatuuri ketasregulaator asendite ●●● ja MAX vahele.
- 2 Vajutage lisaauru nuppu. (Jn 10)

ärge suunake kunagi auru inimeste peale.

Märkus: lisaauru funktsiooni esmakordsel kasutamisel võivad väljuda mõned veepiisad. Veepiisad kaovad pärast lisaauru funktsiooni kasutamist mõne aja jooksul.

Puhastamine ja hooldus

Calc-Clean-funktsioon

ärge kunagi võtke kuumalt aurugeneraatorilt katlakiviloputamise kaant ära.

Märkus: Katlakivivastane tablett aitab vähendada katlakivi kogunemist aurugeneraatori sisemuses. Optimaalse aurujõudluse tagamiseks loputage aurugeneraatorit kord kuus või pärast iga 10-ndat kasutuskorda.

- 1 Lülitage seade elektrivõrgust välja ja laske 2 tundi jahtuda.
- 2 Eemaldage äravõetav veepaak. Hoidke aurugeneraatorit mõlema käega ja loksutage korralikult. (Jn 11)

- 3 Avage katlakivi loputusklapp, mis katab katlakivi loputuskaant. Keerake katlakivi loputamiseks vastupäeva ja võtke see küljest ära. (Jn 12)
- 4 Tühjendage aurugeneraator kraanikaussi (Jn 13).
- 5 Täitke aurugeneraator värske veega, raputage korralikult ja tühjendage uuesti kraanikaussi. (Jn 14)
- 6 Parima tulemuse saavutamiseks korrake sammu 5 mõned korrad.
- 7 Keerake katlakivi loputuskaan tihedalt aurugeneraatorile tagasi ja pange katlakivi loputusklapp tagasi.
- 8 Pange veepaak aurugeneraatorisse tagasi (klõpsatus!).

Hoiustamine

- 1 Lülitage seade välja ja eemaldage toitejuhe seinakontaktist.
- Olge ettevaatlik triikraua alusmatiga, pärast kasutamist võib see kuum olla.
- 2 Tühjendage veepaak.
 - 3 Sisestage triikraua ots kandmislukku (1) ja seejärel pange triikraua kand maha (2). (Jn 15)
 - 4 Lükake kandmisluku riiv paremale, et lukustada triikraud aurugeneraatori külge. (Jn 16)
 - 5 GC8565/GC8560: vajutage toitejuhtme tagasikerimiseks juhtme tagasikerimisnupule.
 - 6 GC8520/GC8510: sisestage juhe korralikult toitejuhtme hoiustuspesa.
 - 7 Kerige toitejuhe ümber aluse ja kinnitage seestpoolt hoiustamiskonksude külge (Jn 17).
 - 8 Nüüd saate kogu seadet kergesti kanda, hoides ühe käega triikraua käepidemest kinni. (Jn 18)
- Ärge kandke seadet hoides veepaagi vabastuskangist kinni.

Keskkond

- Seadme kasutusaja lõppedes ärge visake seda minema tavalise majapidamisprügi hulgas, vaid viige see ringlussevõtuks kogumispunkti. Nii toimides aitate te hoida loodust (Jn 19).

Garantii ja hooldus

Kui vajate hooldust, teavet või teil on probleem, külastage Philipsi veebisaiti **www.philips.com** või pöörduge oma riigi Philipsi klienditeeninduskeskusesse (telefoninumbri leiате ülemaailmselt garantiilehelt). Kui teie riigis ei ole klienditeeninduskeskust, pöörduge Philipsi kohaliku müügiesindaja poole.

Veaotsing

Käesolev peatükk esitab kokkuvõtte seadmel esinevatest enamlevinud probleemidest. Kui teil ei õnnestu probleemi alloleva teabe abil lahendada, võtke ühendust oma riigi klienditeeninduskeskusega.

Probleem	Võimalik põhjus	Lahendus
Seade ei lähe kuumaks.	See on ühenduse viga.	Kontrollige toitejuhet, pistikut ja pistikupesat.
	Seade pole sisse lülitatud.	Keerake aururegulaatoriga toitenupp mingile auruseadistusele.

Probleem	Võimalik põhjus	Lahendus
	Temperatuur on seatud liiga madalaks.	Keerake temperatuur kõrgemaks.
Pärast esmakordset sisselülitamist hakkab seade suitsu välja ajama.	See on normaalne. Mõnesid seadme osi on tehases kergelt õlitatud.	See nähtus lõpeb mõne aja möödudes.
Seade hakkab tegema pumpavat häält.	Vett pumbatakse aurugeneraatori boilerisse. See on normaalne nähtus.	Kui aga pumpav hääl siiski ei lakka, lülitage seade kohe välja ja võtke pistik seinakontaktist välja. Võtke ühendust Philipsi volitatud hoolduskeskusega.
Seade ei tooda mingit auru.	Veepaagis ei ole küllaldaselt vett.	Täitke veepaak.
	Aurugeneraator ei ole auru tootmiseks piisavalt kuum.	Oodake kuni auru märgutuli jääb pidevalt põlema.
	Te ei vajutanud aurunuppu.	Vajutage aurupäästikule ning hoidke seda auruga triikimise ajal all.
	Veepaak pole korralikult seadmesse pandud.	Lükake veepaak tagasi aurugeneraatori külge (klõpsatus!).
	Ülekuumutatud (s.t kõrge kvaliteediline) aur on vaevu nähtav, eriti kui temperatuuri ketasregulaator on seatud maksimumasendisse ning on isegi veel vähem nähtav, kui ümbritsev temperatuur on suhteliselt kõrge.	Et kontrollida, kas triikraud üldse auru tekitab, seadistage temperatuuri ketasregulaator auru nähtavamaks muutumiseks asendite ●● ja ●●● vahele.
	Seade pole sisse lülitatud.	Keerake aururegulaatoriga toitenupp mingile auruseadistusele.
Tallast tilgub vett.	Kui alustate auruga triikimist või jätkate triikimist pärast lühiajalist katkestust, siis aur, mis on jäänud veevoolikusse jahtub ja kondenseerub veeks. See põhjustab tallast vee tilkumise.	See on normaalne. Hoidke triikrauda vana riideseme kohal ning vajutage aurupäästikule. Riidetükk imeb veetilgad sisse. Mõne sekundi pärast hakkab tallast vee asemel auru tulema.
	Valitud triikimistemperatuur on auruga triikimiseks liiga madal.	Seadistage auruga triikimiseks sobiv triikimistemperatuur (temperatuuriseadistus vahemikus ●● kuni MAX)
Triikimise ajal ilmuvad riitele märkeid.	Märjad plekid ilmuvad riitele pärast seda, kui olete auruga mõne aja jooksul triikinud. Põhjuseks võib olla triikimislauale kondenseerunud aur.	Triikige plekke mõne aja jooksul auruta režiimis või kuivatage need. Kui triikimislaua põhi on märg, siis kuivatage seda kuiva riidelapiga.

Probleem	Võimalik põhjus	Lahendus
Vedelik lekib seadmest.	Kui te transportimise ajal kallutate täis veepaagiga aurugeneraatorit või asetate ebatasasele pinnale, võib vett veepaagist välja loksuda.	Ärge kallutage või raputage täis veepaagiga aurunõud.
Veeplekid ilmuvad rõivastele pärast lisaauru funktsiooni kasutamist.	Veeplekid tekivad rõivastele vee kondensatsiooni tõttu veevoolikus. Kui veevoolik jahtub, siis voolikusse jäänud aur jahtub ja kondenseerub veeks.	Veepiisad lakkavad seadmest väljumast pärast seda, kui olete lisaauru funktsiooni mõnda aega kasutanud.
Tallast tuleb helbed ja mustust või tald on määrdunud.	Vees lahustunud helbed ja keemilised ained on kogunenud auru väljumisavadesse ja/või tallale.	Puhastage triikrauda niiske lapiga.
	Aurupaaki on kogunenud rohkesti katlakivi ja mineraale.	Loputage aurupaaki sagedamini. Vt ptk „Puhastamine ja hooldus”.
Auruvarustusvoolik on triikimise ajal soe.	See on normaalne nähtus, sest aur liigub auruvastusvoolikus auruga triikimise režiimis.	Asetage auruvastusvoolik triikimislaua vastaspoolele selliselt, et te käsi triikimise ajal seda ei puudutaks.
Ma ei saa triikrauda kannale asetada.	Triikrauda ei saa kannale asetada ergonomilise disaini tõttu, mis vähendab randme pinget (vt ptk „Sissejuhatus”).	Asetage triikraud kuumakindlale triikraua alusmatile horisontaalselt.
Ainult mudelid GC8565/GC8560: tagasikerimisnupule vajutamisel ei tõmmata juhet täielikult sisse.	Kerimise ajal on juhe sassi läinud.	Tõmmake juhe seadmest välja ja vajutage uuesti juhtme tagasikerimisnupule.

Uvod

Čestitamo na kupnji i dobro došli u Philips! Kako biste u potpunosti iskoristili podršku koju nudi tvrtka Philips, registrirajte svoj proizvod na: www.philips.com/welcome.

Dva koraka za ergonomsko glačanje

1 Ergonomski dizajn glačala (Sl. 1)

Uzdignuta ručka osigurava ugodan položaj ručnog zgloba.

2 Ergonomski podložak za odlaganje glačala (Sl. 2)

Kako biste smanjili naprezanje zgloba, podložak za odlaganje glačala omogućuje vam odlaganje glačala na dasku u vodoravnom položaju.

Podložak za odlaganje glačala koristite isključivo na dasci za glačanje. Nikada ga nemojte koristiti na površini koja nije otporna na toplinu.

Opći opis (Sl. 3)

- A** Gumb za dodatnu količinu pare
- B** Indikator temperature
- C** Drška
- D** Regulator temperature
- E** Crijevo za dovod pare
- F** Površina za glačanje
- G** Gumb za paru
- H** Indikator temperature
- I** Postolje za glačalo
- J** Odvojivi spremnik za vodu
- K** Klapna za Calc-Clean ispiranje
- L** Poklopac za Calc-Clean ispiranje
- M** Ručica za otpuštanje spremnika za vodu
- N** Otvor za punjenje
- O** Oznaka maksimalne razine
- P** Držač Anti-Calc tablete
- Q** Podložak za odlaganje glačala otporan na toplinu
- R** Mehanizam za fiksiranje prilikom nošenja
- S** Klizni gumb za fiksiranje prilikom nošenja
- T** Gumb za reguliranje snage s kontrolom pare (postavke ECO te postavke za umjerenu i veliku količinu pare)
- U** Indikator praznog spremnika za vodu
- V** Nosač odjeljka za spremanje crijeva za dovod pare
- W** Gumb za namotavanje kabela (samo GC8565/GC8560)
- X** Kabel za napajanje s utikačem
- Y** Odjeljak za spremanje kabela (samo GC8520/GC8510)

Važno

Prije korištenja aparata pažljivo pročitajte ovaj korisnički priručnik i spremite ga za buduće potrebe.

Opasnost

- Glačalo ili generator pare nikada nemojte uranjati u vodu.

Upozorenje

- Prije priključivanja aparata provjerite odgovara li mrežni napon naveden na naljepnici s podacima naponu lokalne mreže.
- Nemojte koristiti aparat ako su na utikaču, kabelu za napajanje, crijevu ili samom aparatu vidljiva oštećenja te ako je aparat pao na pod ili iz njega curi voda.

- Ako se kabel za napajanje ili crijevo za dovod pare ošteti, mora ga zamijeniti tvrtka Philips, ovlaštenu Philips servisni centar ili kvalificirana osoba kako bi se izbjegle potencijalno opasne situacije.
- Aparat nikada nemojte ostavljati bez nadzora dok je spojen na mrežno napajanje.
- Ovaj aparat nije namijenjen osobama (uključujući djecu) sa smanjenim fizičkim ili mentalnim sposobnostima niti osobama koje nemaju dovoljno iskustva i znanja, osim ako im je osoba odgovorna za njihovu sigurnost dala dopuštenje ili ih uputila u korištenje aparata.
- Malu djecu potrebno je nadzirati kako se ne bi igrala s aparatom.
- Pazite da kabel za napajanje i crijevo za dovod pare ne dođe u dodir s vrućom površinom za glačanje.
- Ako para izlazi ispod poklopca za Calc-Clean ispiranje tijekom zagrijavanja glačala, isključite ga i dobro pritegnite poklopac za Calc-Clean ispiranje. Ako para i dalje izlazi prilikom zagrijavanja aparata, isključite ga i kontaktirajte ovlaštenu Philips servisni centar.
- Nemojte skidati poklopac za Calc-Clean ispiranje s generatora pare dok je generator vruć ili pod pritiskom.
- Na generator pare stavljajte isključivo poklopac za Calc-Clean ispiranje isporučen s aparatom.
- Uključeno glačalo nemojte odlagati na podložak duže vrijeme. Za privremeno odlaganje glačala tijekom glačanja koristite isključivo podložak za odlaganje otporan na toplinu.

Oprez

- Aparat priključujte samo u uzemljenu zidnu utičnicu.
- Redovito provjeravajte postoje li oštećenja na kabelu za napajanje i crijevu za dovod pare.
- Glačalo i generator pare obavezno koristite i stavljajte na stabilnu, ravnu i vodoravnu površinu.
- Kabel za napajanje potpuno odmotajte prije ukopčavanja u zidnu utičnicu.
- Postolje i površina za glačanje mogu se jako zagrijati i uzrokovati opekotine ako se dodirnu. Ako želite pomaknuti generator pare, nemojte dodirivati postolje glačala.
- Nakon glačanja, tijekom čišćenja aparata, punjenja ili pražnjenja generatora pare te kad nakratko ostavljate glačalo bez nadzora: stavite glačalo na podložak za odlaganje, isključite ga i iskopčajte kabel iz zidne utičnice.
- Generator pare redovito ispirite prema uputama u poglavlju "Čišćenje i održavanje".
- Ovaj aparat namijenjen je isključivo uporabi u kućanstvu.

Elektromagnetska polja (EMF)

Ovaj proizvod tvrtke Philips sukladan je svim standardima koji se tiču elektromagnetskih polja (EMF). Ako aparatom rukujete ispravno i u skladu s ovim uputama, prema dostupnim znanstvenim dokazima on će biti siguran za korištenje.

Korištenje aparata

Glačanje s parom

- 1** Generator pare stavite na stabilnu i ravnu površinu, npr. na tvrdi dio daske za glačanje ili stol.
- 2** Provjerite ima li u spremniku dovoljno vode (Sl. 4).

Spremnik za vodu možete odvojiti i napuniti u bilo koje vrijeme tijekom korištenja. Spremnik za vodu napunite prije prvog korištenja i čim indikator praznog spremnika za vodu počne treperiti.

U spremnik za vodu nemojte stavljati vruću vodu, parfem, ocat, izbjeljivač, sredstva protiv kamena, sredstva za olakšavanje glačanja ili neka druga kemijska sredstva.

Napomena: Ako je voda u vašem području vrlo tvrda, savjetujemo da je pomiješate s jednakom količinom destilirane vode.

Napomena: Nemojte naginjati niti tresti generator pare kad je spremnik za vodu pun jer bi se voda mogla izliti kroz otvor za punjenje.

- 3 Provjerite je li spremnik za vodu čvrsto pričvršćen na generator pare jer u protivnom glačalo neće proizvoditi paru.
- 4 Podložak za odlaganje glačala stavite na dasku za glačanje. (Sl. 5)
- 5 Gurnite klizni gumb za fiksiranje prilikom nošenja ulijevo kako biste otpustili glačalo s generatora pare. Stavite glačalo na podložak za odlaganje.
- 6 Utikač ukopčajte u uzemljenu zidnu utičnicu i uključite generator pare.
- 7 Kako biste postavili odgovarajuću temperaturu glačanja, regulator temperature okrenite u odgovarajući položaj (Sl. 6).

Napomena: Glačanje s parom moguće je samo pri višim temperaturama glačanja (postavke temperature ●● ili više).

- 8 Gumb za reguliranje snage okrenite na željenu postavku pare kako biste uključili aparat. Provjerite odgovara li postavka pare odabranoj temperaturi glačanja (Sl. 7).
 - 1 Postavite ECO količinu pare (postavka temperature ●● do MAX).
 - 2 Postavite umjerenu količinu pare (postavka temperature ●●● do MAX).
 - 3 Postavite maksimalnu količinu pare (postavka temperature do MAX).
 - ▶ Indikator odgovarajuće postavke pare treperi kako bi naznačio da se generator pare zagrijava (Sl. 8).
 - ▶ Nakon otprilike 2 minute indikator odgovarajuće postavke pare počinje svijetliti bez prestanka, što znači da je generator pare spreman za glačanje s parom.
- 9 Pritisnite gumb za paru i držite ga pritisnutim dok glačate s parom. (Sl. 9)
Za glačanje bez pare jednostavno koristite glačalo bez pritiskanja gumba za paru.

Napomena: Tijekom glačanja vruće glačalo možete sigurno staviti na podložak za odlaganje glačanja. Podložak s vrućim glačalom nemojte stavljati na površinu koja može izgorjeti.

Napomena: Podložak nemojte dodirivati neko vrijeme nakon što uklonite glačalo s njega jer je vruć.

Funkcija jakog mlaza pare

Tijekom glačanja s parom možete koristiti funkciju za mlaz pare radi uklanjanja tvrdokornih nabora.

- 1 Postavite regulator temperature na položaj između ●●● i MAX.
- 2 Pritisnite gumb za dodatnu količinu pare. (Sl. 10)

Mlaz nikada nemojte usmjeravati prema ljudima.

Napomena: Prilikom prvog korištenja funkcije mlaza pare mogu se pojaviti kapljice vode. Kapljice vode nestat će nakon određenog vremena korištenja funkcije za mlaz pare.

Čišćenje i održavanje

Funkcija Calc Clean

Poklopac za Calc-Clean ispiranje nemojte uklanjati dok je generator pare vruć.

Napomena: Anti-Calc tableta smanjuje nakupljanje kamenca u generatoru pare. Generator pare isperite jednom mjesečno ili nakon svakih 10 korištenja kako bi se postigao optimalan rad s parom.

- 1 Isključite aparat i ostavite ga da se hladi 2 sata.
- 2 Odvojite spremnik za vodu. Generator pare držite s obje ruke i dobro protresite. (Sl. 11)
- 3 Otvorite klapnu za Calc-Clean ispiranje koja prekriva poklopac za Calc-Clean ispiranje. Okrenite poklopac za Calc-Clean ispiranje u smjeru suprotnom od kazaljke na satu i izvadite ga. (Sl. 12)

- 4 Ispraznite generator pare u sudoper (Sl. 13).
- 5 Napunite generator pare svježom vodom, dobro protresite i ponovo ispraznite u sudoper. (Sl. 14)
- 6 Ponovite korak 5 nekoliko puta kako biste dobili najbolje rezultate.
- 7 Poklopac za Calc-Clean ispiranje čvrsto zavrtnite na generator pare i vratite klapnu za Calc-Clean ispiranje.
- 8 Spremnik za vodu vratite u generator pare.

Spremanje

- 1 Isključite aparat i iskopčajte ga.
- Budite pažljivi s podloškom za odlaganje glačala jer može biti vruć nakon korištenja.
- 2 Ispraznite spremnik za vodu.
 - 3 Vrh glačala umetnite u mehanizam za fiksiranje prilikom nošenja (1) i zatim spustite donji dio glačala (2). (Sl. 15)
 - 4 Klizni gumb za fiksiranje glačala prilikom nošenja gurnite udesno kako biste glačalo fiksirali na generator pare. (Sl. 16)
 - 5 GC8565/GC8560: Namotajte kabel pritiskom odgovarajućeg gumba.
 - 6 GC8520/GC8510: Kabel uredno umetnite u odjeljak za spremanje kabela.
 - 7 Crijevo za dovod pare namotajte oko podnožja i pričvrstite ga unutar kukica za spremanje (Sl. 17).
 - 8 Aparat sada možete nositi jednom rukom držeći ga za ručku. (Sl. 18)

Aparat nemojte nositi držeći ga za ručicu za otpuštanje spremnika za vodu.

Zaštita okoliša

- Aparat koji se više ne može koristiti nemojte odlagati s uobičajenim otpadom iz kućanstva, nego ga odnesite u predviđeno odlagalište na recikliranje. Time ćete pridonijeti očuvanju okoliša (Sl. 19).

Jamstvo i servis

U slučaju da vam je potreban servis ili informacija ili imate neki problem, posjetite web-stranicu tvrtke Philips, www.philips.com, ili se obratite centru za potrošače tvrtke Philips u svojoj državi (broj telefona nalazi se u priloženom međunarodnom jamstvu). Ako u vašoj državi ne postoji centar za potrošače, obratite se lokalnom prodavaču proizvoda tvrtke Philips.

Rješavanje problema

U ovom poglavlju opisani su najčešći problemi s kojima biste se mogli susresti prilikom korištenja aparata. Ako ne možete riješiti problem uz informacije u nastavku, obratite se centru za korisničku podršku u svojoj državi.

Problem	Mogući uzrok	Rješenje
Aparat se ne zagrijava.	Problem je u napajanju.	Provjerite kabel, utikač i zidnu utičnicu.

Problem	Mogući uzrok	Rješenje
	Aparat nije uključen.	Regulator napajanja s kontrolom pare postavite na postavku za paru.
	Postavljena temperatura glačanja je preniska.	Postavite višu temperaturu glačanja.
Iz aparata izlazi dim prilikom prvog uključivanja.	To je normalno. Neki dijelovi aparata malo su podmazani u tvornici.	To će ubrzo nestati.
Aparat proizvodi zvuk pumpanja.	Voda se potiskuje u grijač unutar generatora pare. To je normalno	Ako zvuk pumpanja ne prestane, odmah isključite aparat i iskopčajte ga. Obratite se ovlaštenom servisnom centru tvrtke Philips.
Aparat ne proizvodi paru.	U spremniku nema dovoljno vode.	Napunite spremnik za vodu.
	Generator pare nije se zagrijao dovoljno za proizvodnju pare.	Pričekajte da indikator pare počne stalno svijetliti.
	Ne pritisćete gumb za paru.	Pritisnite gumb za paru i držite ga pritisnutim dok glačate s parom.
	Spremnik za vodu nije ispravno postavljen na aparat.	Spremnik za vodu čvrsto gurnite u generator pare ("klik").
	Vrlo zagrijana (tj. vrlo kvalitetna) para jedva je vidljiva, naročito kada je regulator temperature postavljen na maksimalnu temperaturu, a još je manje vidljiva kad je okolna temperatura relativno visoka.	Kako biste provjerili proizvodi li glačalo paru, postavite ga na postavku za nižu temperaturu između ●● i ●●● za više vidljive pare.
	Aparat nije uključen.	Regulator napajanja s kontrolom pare postavite na postavku za paru.
Iz površine za glačanje kapa voda.	Kada počnete glačati s parom i nastavite glačati nakon prekida, para koja je bila u crijevu ohladila se i kondenzirala u vodu. Zbog toga kapljice vode izlaze iz površine za glačanje.	To je normalno. Glačalo držite iznad stare tkanine i pritisnite gumb za paru. Tkanina će upiti kapi vode. Nakon nekoliko sekundi iz površine za glačanje početak će izlaziti para umjesto vode.
	Možda je regulator temperature postavljen na temperaturu koja je preniska za glačanje s parom.	Postavite temperaturu glačanja koja odgovara glačanju s parom (postavke temperature ●● do MAX).
Za vrijeme glačanja na odjeći se pojavljuju vlažne mrlje.	Vlažne točke koje se pojavljuju na odjevnom predmetu nakon glačanja s parom mogu biti uzrokovane parom koja se kondenzirala na dasci za glačanje.	Vlažne točke neko vrijeme glačajte bez pare kako biste ih osušili. Ako je donja strana daske za glačanje mokra, obrišite je suhom krpom.

Problem	Mogući uzrok	Rješenje
Iz aparata curi voda.	Ako generator pare nagnete tijekom prijenosa ili ga stavite na neravnu površinu dok je spremnik za vodu pun, voda se može izliti iz spremnika.	Aparat nemojte naginjati dok je spremnik za vodu pun.
Na odjevnom predmetu pojavljuju se vlažne točkice tijekom korištenja funkcije za mlaz pare.	Vlažne točkice na odjevnom predmetu nastale su uslijed kondenzacije u crijevu za dovod pare. Kada se crijevo za dovod pare ohladi, para koja se u njemu zadržala ohladi se i kondenzira u vodu.	Kapljice vode prestat će izlaziti iz aparata nakon određenog vremena korištenja funkcije za mlaz pare.
Komadići kamena i prljavštine ispadaju iz površine za glačanje ili je površina za glačanje prljava.	Nečistoće ili kemikalije u vodi nakupile su se otvorima za paru i/ili na površini za glačanje.	Očistite površinu za glačanje vlažnom krpom.
	U generatoru pare se nakupilo previše kamena i minerala.	Generator pare često ispirite (pogledajte poglavlje "Čišćenje i održavanje").
Crijevo za dovod pare toplo je tijekom glačanja.	To je normalno jer para prolazi kroz crijevo za dovod pare tijekom glačanja s parom.	Crijevo za dovod pare postavite sa suprotne strane daske za glačanje tako da ga ne dodirujete rukom tijekom glačanja.
Ne mogu staviti glačalo u uspravan položaj.	Glačalo se ne može staviti u uspravan položaj jer ima ergonomski dizajn koji smanjuje naprezanje zgloba (pogledajte poglavlje "Uvod").	Stavite glačalo vodoravno na podložak za odlaganje otporan na toplinu.
Samo GC8565/ GC8560: Kabel se ne namotava do kraja kada pritisnem gumb za namotavanje	Kabel se zaglavio tijekom namotavanja.	Mali dio kabela povucite iz aparata i ponovo pritisnite gumb za namotavanje.

Bevezetés

Köszönjük, hogy Philips terméket vásárolt! A Philips által biztosított teljes körű támogatáshoz regisztrálja termékét a www.philips.com/welcome oldalon.

Az ergonomikus vasalás két pontja

1 Ergonomikus vasalókialakítás (ábra 1)

A felfelé ívelt fogantyú kényelmes csuklótartást biztosít

2 Ergonomikus hőálló vasalópihentető alátét (ábra 2)

A csukló terhelésének mérséklése céljából a vasalópihentető alátét lehetőséget nyújt arra, hogy a vasalót vízszintesen a vasalóállványra fektesse.

Az alátét csak vasalódeszkán használható. Soha ne használja azt nem hőálló felületen!

Általános leírás (ábra 3)

- A** Gőzlövet gomb
- B** Hőmérsékletjelző fény
- C** Markolat
- D** Hőfokszabályozó
- E** Gőzellátó tömlő
- F** Vasalótalp
- G** Gőzvezérlő
- H** Hőmérsékletjelző
- I** Vasalótartó
- J** Levehető víztartály
- K** Vízkömentesítő fedél
- L** Vízkömentesítő kupak
- M** Víztartály kioldó kar
- N** Vízfeltöltő nyílás
- O** Maximális vízszint jelölése
- P** Vízkömentesítő tableta tartója
- Q** Hőálló vasalópihentető alátét
- R** Vasalózár
- S** Vasalózár kapcsoló
- T** Kapcsológomb gőzszabályozóval (ECO, közepes és magas gőzfokozat)
- U** Üres víztartályt jelző fény
- V** Tápkábeltartó
- W** Kábelcsévéző gomb (csak a GC8565/GC8560 modelleknél)
- X** Hálózati kábel csatlakozódugóval
- Y** Kábeltároló rekesz (csak a GC8520/GC8510 modelleknél)

Fontos!

A készülék első használata előtt figyelmesen olvassa el a használati útmutatót és őrizze meg későbbi használatra.

Vigyázat!

- A vasalót és a gőzfejlesztőt soha ne merítse vízbe.

Figyelmeztetés

- A készülék csatlakoztatása előtt ellenőrizze, hogy a rajta feltüntetett feszültség egyezik-e a helyi hálózati feszültséggel.
- Ne használja a készüléket, ha a csatlakozódugón, a hálózati kábelben, az ellátó tömlőn vagy a készüléken látható sérülés van, illetve ha a készülék leesett vagy szivárog.

- Ha a hálózati kábel vagy az ellátó tömlő meghibásodott, a kockázatok elkerülése érdekében Philips szakszervizben, vagy hivatalos szakszervizben ki kell cserélni.
- Ne hagyja a készüléket felügyelet nélkül, ha a hálózathoz csatlakoztatta.
- Nem javasoljuk a készülék használatát csökkent fizikai, érzékelési, szellemi képességgel rendelkezők, tapasztalatlan, nem kellő ismerettel rendelkező személyek (beleértve gyermekeket is) számára. A biztonságukért felelős személy felvilágosítása után, felügyelet mellett használják.
- Vigyázzon, hogy a gyermekek ne játsszanak a készülékkel.
- Ügyeljen rá, hogy a hálózati kábel és az ellátó tömlő ne érjen hozzá a forró vasalótalponhoz.
- Ha a készülék felmelegedése közben a vízkömentesítő zárókupakja alól gőz szivárog, kapcsolja ki a vasalót, és csavarja be megfelelően a kupakot. Ha a gőz továbbra is szivárog a készülék felmelegedésekor, kapcsolja ki a készüléket, és forduljon hivatalos Philips szakszervizhez.
- Ne csavarja le a vízkömentesítő zárókupakját, ha a gőzfejlesztő még mindig meleg vagy nyomás alatt áll.
- A gőzfejlesztőn kizárólag a készülékkel együtt szállított vízkömentesítő zárókupakot használja.
- Ne hagyja a bekapcsolt vasalót huzamosabb ideig a pihentető alátétén. Csak a vasalás rövid megszakításakor használja az alátétet.

Vigyázat!

- Kizárólag földelt fali konnektorhoz csatlakoztassa a készüléket.
- Ellenőrizze rendszeresen, hogy nem sérült-e meg a hálózati kábel vagy az ellátó tömlő.
- A vasalót, illetve a gőzfejlesztőt mindig stabil, vízszintes és egyenletes felületen használja és tárolja.
- A hálózati kábelt mindig teljes egészében csévélje le, mielőtt a csatlakozódugót a fali aljzathoz csatlakoztatná.
- A vasalótartó és a vasalótalp nagyon forró lehet és érintéskor égési sérülést okozhat. Ha le akarja venni a gőzfejlesztőt, ne érjen a vasalótartóhoz.
- A vasalás végeztével, a készülék tisztításakor, a gőzfejlesztő feltöltésekor vagy leeresztésekor, illetve ha rövid időre megszakítja a vasalást; helyezze a vasalót a hőálló vasalópihentető alátétre, kapcsolja ki a készüléket, és húzza ki a hálózati dugót a fali aljzathoz.
- Öblítse ki rendszeresen a gőzfejlesztőt a „Tisztítás és karbantartás” című fejezetben található utasításoknak megfelelően.
- A készüléket kizárólag háztartási használatra tervezték.

Elektromágneses mezők (EMF)

Ez a Philips készülék megfelel az elektromágneses mezőkre (EMF) vonatkozó szabványoknak. Amennyiben a használati útmutatóban foglaltaknak megfelelően üzemeltetik, a tudomány mai állása szerint a készülék biztonságos.

A készülék használata

Gőzölős vasalás

- 1** Helyezze a gőzfejlesztőt stabil és vízszintes felületre, például vasalódeszka kemény felületére vagy asztalra.
- 2** Ellenőrizze, hogy elegendő víz van-e a víztartályban (ábra 4). Használat közben bármikor leveheti és újratöltheti a víztartályt. Töltse fel a víztartályt az első használat előtt és amint villogni kezd az üres víztartályt jelző fény.

Ne töltsön forró vizet, parfümöt, ecetet, keményítőt, vízkömentesítő szert, vasalási segédanyagokat vagy egyéb vegyszert a víztartályba.

Megjegyzés: Ha a víz túl kemény lakhelyén, használjon fele-fele arányban kevert desztillált víz és csapvíz keveréket.

Megjegyzés: Tele víztartállyal ne döntse vagy rázza meg a gőzfejlesztőt, különben a víz kifolyhat a vízfeltöltő nyílásból.

- 3 Győződjön meg arról, hogy a víztartály szilárdan csatlakoztatva van a gőzfejlesztőhöz, egyébként a vasaló nem fog gőzt fejleszteni.
- 4 Helyezze a vasalópihentető alátétet a vasalóállványra. (ábra 5)
- 5 Csúsztassa balra a hordzár csúszkáját a vasaló gőzfejlesztőről való leválasztásához. Helyezze a vasalót a vasalópihentető alátétre.
- 6 Csatlakoztassa a hálózati kábelt egy földelt fali aljzathoz és kapcsolja be a gőzfejlesztőt.
- 7 Állítsa be a kívánt vasalási hőfokot a hőfokszabályzó tárcsa megfelelő helyzetbe forgatásával (ábra 6).

Megjegyzés: Gőzölés vasalás csak a magasabb vasalási hőmérsékleteken lehetséges (●● és magasabb hőfokbeállítás esetén).

- 8 A készülék bekapcsolásához állítsa a kapcsológombot a kívánt gőzölési beállításra. Győződjön meg arról, hogy a gőzölési beállítás megfelelő a kiválasztott vasalási hőmérséklethez (ábra 7).
 - 1 Állítsa ECO-gőzfokozatra (hőmérséklet beállítás: ●● - MAX helyzetbe).
 - 2 Állítsa közepes gőzölésre (hőmérséklet beállítás: ●●● - MAX helyzetbe).
 - 3 Állítsa maximális gőzölésre (hőmérséklet beállítás a MAX helyzetbe).
 - A megfelelő gőzkészenlét jelzőfény villog, jelezve, hogy a gőzfejlesztő melegszik (ábra 8).
 - Kb. 2 perc múlva a gőzkészenlét jelzőfény folyamatosan világít, jelezve, hogy a gőzfejlesztő készen áll a gőzölés vasalásra.

- 9 Gőzölés közben tartsa lenyomva a gőzvezérlő gombot. (ábra 9)

Gőz nélküli vasaláshoz egyszerűen használja a vasalót a gőzkioldó megnyomásának mellőzésével.

Megjegyzés: Vasalás közben a forró vasalót biztonságosan a vasalópihentető alátétre fektetheti. Az alátétet a forró vasalóval ne tegye olyan felületre, amelyet a hő megperzselhet.

Megjegyzés: A vasalópihentető alátétet a forró vasaló elvétele után se érintse meg egy ideig, hiszen az alátét is átforrósodik.

Gőzlövet funkció

Gőzölés vasaláskor a gőzlövet funkcióval vasalhatja ki a makacs gyűrődéseket.

- 1 Állítsa a hőfokszabályzót a ●●● és a MAX helyzet közé.

- 2 Nyomja le a gőzlövet gombot. (ábra 10)

Ne irányítsa a gőzt emberek felé.

Megjegyzés: A gőzlövet funkció első használatakor megjelenhet néhány vízcsepp. A vízcseppek a gőzlövet funkció huzamosabb használata során eltűnnek.

Tisztítás és karbantartás

Vízkömentesítő funkció

Amikor a gőzfejlesztő forró, soha ne vegye le a vízkömentesítő kupakot.

Megjegyzés: A vízkömentesítő tableta csökkenti a gőzfejlesztőben történő vízkőlerakódást. Az optimális gőzölési teljesítmény érdekében a gőzfejlesztőt havonta egyszer vagy minden 10. használat után öblítse ki.

- 1 Húzza ki a vasalót a fali aljzathoz, és hagyja 2 órán át hűlni.
- 2 Vegye le a leválasztható víztartályt. Fogja meg a gőzfejlesztőt két kézzel és jól rázza meg. (ábra 11)

- 3** Nyissa ki a vízkömentesítő zárókupakot fedő vízkömentesítő kupakot. Fordítsa a vízkömentesítő zárókupakot az óramutató járásával ellenkező irányba és vegye le. (ábra 12)
- 4** Üritse ki a gőzfejlesztő tartalmát a mosogatóba (ábra 13).
- 5** Töltse fel a gőzfejlesztőt friss vízzel, rázza jól fel és ismét ürítse ki a mosogatóba. (ábra 14)
- 6** Az 5.lépést ismétlje meg néhányszor a tökéletes eredmény érdekében.
- 7** Csavarozza vissza szorosan a vízkömentesítő kupakot a gőzfejlesztőre és tegye vissza vízkömentesítő fedelét.
- 8** Ezt követően helyezze vissza a víztartályt a gőzfejlesztőbe.

Tárolás

- 1** Kapcsolja ki a készüléket, és a csatlakozódugót húzza ki a fali aljzatból.
Bánjon elővigyázatosan a vasalópihentető talppal, használat után forró lehet.
- 2** Ürítse ki a víztartályt.
- 3** Illesse a vasaló csúcsát a hordzárbá (1), majd helyezze be a vasaló sarkát (2). (ábra 15)
- 4** A vasalózár-kapcsoló jobbra csúsztatásával illesse a vasalót a gőzkibocsátóra. (ábra 16)
- 5** GC8461/GC8460: Csévélje fel a hálózati kábelt a kábeltárszó gomb megnyomásával.
- 6** GC8520/GC8510: Igazgassa el a kábelt a kábeltároló rekeszben.
- 7** Tekerje az ellátó tömlőt az alapállomás köré és rögzítse azt belülről a tárolókampókkal (ábra 17).
- 8** Most már akár egy kézzel is könnyedén felemelheti a készüléket a vasaló fogantyújánál fogva. (ábra 18)

Ne mozgassa a készüléket a víztartály kioldó karnál fogva.

Környezetvédelem

- A feleslegessé vált készülék szelektív hulladékként kezelendő. Kérjük, hivatalos újrahasznosító gyűjtőhelyen adja le, így hozzájárul környezetének védelméhez (ábra 19).

Jótállás és szerviz

Ha javításra vagy információra van szüksége, vagy ha valamilyen probléma merült fel, látogasson el a Philips honlapjára (**www.philips.com**), vagy forduljon az adott ország Philips vevőszolgálatához (a telefonszámot megtalálja a világszerte érvényes garancialevélen). Ha országában nem működik ilyen vevőszolgálat, forduljon a Philips helyi szaküzletéhez.

Hibaelhárítás

Ez a fejezet összefoglalja a készülékkel kapcsolatban leggyakrabban felmerülő problémákat. Ha nem sikerül megoldania a problémát az alábbi információk alapján, forduljon a helyi Philips vevőszolgálatához.

Probléma	Lehetséges ok	Megoldás
A készülék nem melegszik fel.	Hibás a csatlakozás.	Ellenőrizze a kábelt, a csatlakozódugót és a fali aljzatot.

Probléma	Lehetséges ok	Megoldás
	A készülék nincs bekapcsolva.	Állítsa a gőzszabályozós kapcsológombot gőzölési helyzetbe.
	Túl alacsony vasalási hőmérséklet van beállítva.	Állítson be magasabb vasalási hőmérsékletet.
A készülékből az első bekapcsolás után füst jön.	Ez nem rendellenesség. Oka, hogy a vasaló néhány alkatrészét a gyárban enyhén megolajozták.	Ez a jelenség hamar megszűnik.
A készülékből szivattyúzó hang hallatszik.	A gőzfejlesztőn belül a víz a melegítőbe pumpálódik. Ez nem rendellenesség.	Ha a pumpáló hang folyamattá válik, azonnal kapcsolja ki a készüléket és húzza ki a fali aljzataból. Forduljon hivatalos Philips szakszervizhez.
A vasaló nem termel gőzt.	Nincs elég víz a tartályban.	Töltse fel a víztartályt.
	A gőzfejlesztő nem elég forró a gőztermeléshez.	Várjon addig, amíg a gőzkészlet kijelző fény folyamatosan kezd világítani.
	Nem tartja lenyomva a gőzvezérlő gombot.	Gőzölés közben tartsa lenyomva a gőzvezérlő gombot.
	A víztartály nem megfelelően van a készülékbe helyezve.	Határozott mozdulattal csúsztassa vissza a víztartályt a gőzfejlesztőbe, amíg kattanó hangot nem hall.
	A túlforrósított (jó minőségű) gőz alig látható, különösen akkor; ha a vasalási hőmérsékletet maximálisra állította és még kevésbé, ha a környezeti hőmérséklet viszonylag magas.	Annak ellenőrzéséhez, hogy a készülék valóban fejleszt-e gőzt, állítsa a vasalót alacsonyabb hőmérsékleti beállításra, ●● és ●●● közé, hogy a gőz láthatóbb legyen.
	A készülék nincs bekapcsolva.	Állítsa a gőzszabályozós kapcsológombot gőzölési helyzetbe.
A vasalótálpból vízcseppek jönnek ki.	A gőzölős vasalás megkezdésekor a szünet utáni továbbfolytatásakor a tömlőben maradt gőz lehűl és kicsapódik. Emiatt vízcseppek jelenhetnek meg a vasalótalpon.	Ez nem rendellenesség. Tartsa a vasalót egy régi ruhadarab fölé és nyomja meg a gőzkioldót. A ruhadarab felszívja a cseppeket. Néhány másodperc elteltével a vasalótálpból víz helyett gőz fog jönni.
	Gőzölős vasaláshoz túl alacsony hőmérséklet lett beállítva.	Állítson be gőzölős vasaláshoz megfelelő hőmérsékletfokozatot (●● és MAX fokozat között).
Vasalás közben nedves foltok jelennek meg ruhán.	A húzamosabb időn át tartó gőzölős vasalás után a ruhán megjelenő nedves foltokat a vasalóállványon kicsapódó gőz okozhatja.	A nedves foltok megszáradásához vasalja át azokat gőzölés nélkül. Ha a vasalóállvány alsó fele nedves, törölje le egy száraz ruhával.

Probléma	Lehetséges ok	Megoldás
Víz szivárog a készülékből.	Ha mozzgatás közben megdönti a gőzfejlesztőt vagy azt tele víztartállyal egyenetlen felületre helyezi, a víz kiömölhet a víztartályból.	Teli víztartálynál ne döntse meg a készüléket.
A gőzlöket funkció használatakor a ruhán vízfoltok jelennek meg.	A ruhán lévő vízfoltokat az ellátótömlőben zajló kicsapódás okozza. Amikor az ellátótömlő lehül, az abban maradt víz lehül és vízzé csapódik ki.	A vízcseppek csepegtetése megszűnik a gőzlöket funkció huzamosabb időn át történő használata során.
A vasalótálpból vízkőlerakódások és szennyeződések távoznak, vagy a vasalótálp szennyezett.	A vízben lévő szennyeződés vagy vegyszerek csapódhattak le a gőznyílásokban és/vagy a talpon.	Nedves ruhával tisztítsa meg a vasalótálpot.
	Túl sok vízkő és ásványi anyag halmozódott fel a gőzfejlesztő belsejében.	Rendszeresen öblítse ki a gőzfejlesztőt (lásd a „Tisztítás és karbantartás” fejezetet).
A gőzellátó tömlő vasalás közben forró.	Ez nem rendellenesség, mivel gőzölős vasaláskor a gőz az ellátótömlőn halad át.	Tegye a gőzellátó tömlőt a vasalóállvány másik oldalára olyan módon, hogy a karja vasalás közben ne érjen hozzá a tömlőhöz.
Nem tudom függőleges helyzetbe állítani a vasalót.	A vasaló nem állítható függőleges helyzetbe a csukló terhelését mérséklő ergonomikus kialakításának köszönhetően (lásd a „Bevezetés” fejezetet).	Helyezze a vasalót vízszintesen a hőálló vasalópihentető alátétre.
Csak a GC8565/ GC8560 modelleknél: a kábelbelső csévélő gomb megnyomásakor a kábel nem csévélődik fel teljesen.	A kábel csévélés közben elakadt.	Húzza ki a készülékből a kábel egy rövid szakaszát, majd nyomja meg ismét a kábelcsévélő gombot.

Кіріспе

Өнімді сатып алуыңызбен құттықтаймыз және Philips компаниясына қош келдіңіз! Philips компаниясы ұсынатын қолдауды толық пайдалану үшін, өнімді «www.philips.com/welcome» веб-бетінде тіркеңіз.

Эргономикалық үтіктеудің екі қадамы

1 Эргономикалық үтік дизайны (Сурет 1)

Жоғарғы жантайма ұстағышы білегіңіздің ыңғайлы ұстанымын қамтамасыз етеді.

2 Эргономикалық үтік қойылатын кілемше (Сурет 2)

Білегіңізге түсетін жүкті азайту үшін, үтік қойылатын төсем үтікті үтіктеу тақтасына көлденең қоюға мүмкіндік береді.

Үтік қойылатын төсемді тек үтіктеу тақтасында ғана қолданыңыз. Оны жоғары температураға шыдамайтын бетте қолданбаңыз.

Жалпы сипаттама (Сурет 3)

- A** Буды күшейту түймесі
- B** Температура шамы
- C** Тұтқа
- D** Температураны реттеу дөңгелегі
- E** Бу жеткізу түтігі
- F** Үтіктің табаны
- G** Бу шығару тетігі
- H** Температура көрсеткіші
- I** Үтіктің тірегі
- J** Алынбалы су ыдысы
- K** Қақ тазалауға арналған шаю жапқышы
- L** Calc-Clean жүйесінің қақпағы
- M** Су ыдысын босату тетігі
- N** Толтыру тесігі
- O** Ең жоғарғы деңгей белгісі
- P** Anti-Calc (қақты кетіру) функциясы бар үтік ұстағышы
- Q** Қызуға төзімді үтікті қойып қоятын зере
- R** Тасымалдау бекітпесі
- S** Тасымалдау үшін бекіту
- T** Бу деңгейін реттеу функциясы бар қуат тұтқасы (бу деңгейінің «ЭКО», «Орташа» және «Жоғары» параметрлері)
- U** «Су ыдысы бос» жарығы
- V** Жабдықтау шланг сақтау ілмегі
- W** Қуат сымын орау түймесі (тек GC8565/GC8560 үлгілерінде)
- X** Штепсельдік ұшы бар қуат сымы
- Y** Қуат сымын сақтайтын орын (тек GC8520/GC8510 үлгілерінде)

Маңызды

Құралды қолданбас бұрын осы пайдаланушы нұсқаулығын мұқият оқып шығыңыз да, оны анықтамалық құрал ретінде сақтап қойыңыз.

Қауіпті

- Ешқашан үтікті немесе бу генераторын суға батырмаңыз.

Абайлаңыз!

- Құралды қосар алдында, құралда көрсетілген вольтаж, жергілікті қамтамасыз етілетін вольтажға сәйкес келетіндігін тексеріп алыңыз.

- Егер ашасында, ток сымында, бу беру шлангісінде немесе құрылғының өзінде көзге көрінетін зақым болса, құрылғы жерге түсіп кетсе немесе су тамшылап тұрса, оны қолданбаңыз.
- Егер ток сымы немесе бу беру шлангісі зақымдалған болса, қауіптің алдын алу үшін оны Philips компаниясы, Philips компаниясы ұсынған қызмет көрсету орталығы немесе білікті мамандар сізге ауыстырып беруі керек.
- Құрал тоққа қосылып тұрғанда, оны бағалаусыз қалдыруға болмайды.
- Қауіпсіздігіне жауапты адамның қадағалауынсыз немесе құралды пайдалану нұсқауларынсыз, мүмкіндігі мен ойлау қабілеті шектеулі, сондай-ақ білімі мен тәжірибесі аз адамдардың (соның ішінде балалар) бұл құралды қолдануына болмайды.
- Балалардың құралмен ойнамауын қадағалаңыз.
- Ток сымын және бу беру шлангісін үтіктің ыстық табанына тигізбеңіз.
- Егер құрал қызған сайын, Calc-Clean жүйесі қақпағының астынан бу шығып жатса, міндетті түрде құралды өшіріп, қақпақты нығыздап жабыңыз. Егер бу шығуын тоқтатпаса, құралды өшіріп, Philips компаниясы ұсынған қызмет орталығына хабарласыңыз.
- Бу ыдысы әлі ыстық болса немесе оның қысымы жоғары болса, қақ тазалауға арналған шаю қаптақты бу ыдысынан алмаңыз.
- Құрылғымен бірге берілген қақ тазалауға арналған қақпақтан басқа қақпақты бу ыдысымен қолданбаңыз.
- Қосулы үтікті жоғары температураға шыдайтын үтік қойылатын төсемге ұзақ мерзімге қоймаңыз. Жоғары температураға шыдайтын үтік қойылатын төсемді үтіктеу кезінде үтікті аз уақытқа қоя тұру үшін ғана қолданыңыз.

Ескерту

- Құралды тек жерге тұйықталған қабырға розеткасына ғана қосуға болады.
- Ток сымы мен бу беру шлангісінің зақымдалмағанын жиі тексеріп тұрыңыз.
- Әрдайым үтікті және бу шығарушыны тұрақты, тегіс және көлбеу бетке қойып, қолданыңыз.
- Штепсельді розеткаға тақпастан бұрын қуат кабелін толығымен босатып алыңыз.
- Үтіктің тірегі мен үтіктің түбі қатты қызады, тиіп кетсеңіз күйіп қалуыңыз мүмкін. Егер бу ыдысын жылжытқыңыз келсе, тіректі ұстамаңыз.
- Үтіктеп болғаннан соң, оны тазалағанда, бу ыдысын толтырғанда немесе босатқанда, сондай-ақ, үтікті тіпті қысқа уақытқа болса да тастап кеткенде: үтікті қызуға төзімді үтік қойылатын төсемге қойып, қуат кабелін розеткадан суырып тастаңыз.
- Бу ыдысын, «Тазалау және Күту» тармағындағы нұсқауына сәйкес жиі шайып отырыңыз.
- Бұл құрал тек үйде қолдануға жасалған.

Электромагниттік өрістер (ЭМӨ)

Осы Philips құралы электромагниттік өрістерге (ЭМӨ) қатысты барлық стандарттарға сай келеді. Дұрыс әрі осы пайдаланушы нұсқаулығына сәйкес қолданылса, қазіргі кездегі белгілі ғылыми дәлелдерге негізделе отырып, құрал қолдануға қауіпсіз деуге болады.

Құрылғыны қолдану

Бумен үтіктеу

- 1** Бу генераторын тұрақты және тегіс жерге қойыңыз, мысалы, үтіктеуге арналған тақтаның қатты бөлігіне немесе үстел үстіне.
- 2** Су ыдысында жеткілікті мөлшерде су барын тексеріңіз (Сурет 4).
Су ыдысын шығарып алып, оны үтікті пайдалану барысында кез келген уақытта толықтыруыңызға болады.
Үтікті бірінші рет қолданар бұрын және су ыдысы бос екенін білдіретін шам жыпықтағанда дереу су ыдысын толтырыңыз.

Әтір суын, сірке суын, крахмал, қақ кетіретін сұйықтықтар, үтіктеуге жәрдемдесетін немесе басқа химиялық заттарды, су ыдысына құюға болмайды.

Ескертпе: Егер сіздің аймағыңыздағы ағын су өте қатты болса, онда судың дәл жартысына дистилляцияланған су арластырғаныңыз деп кеңес береміз.

Ескертпе: Су ыдысы толып тұрғанда бу ыдысын еңкейтуге немесе шайқауға болмайды, себебі толтыру тесігінен су төгіліп кетуі мүмкін.

- 3** Су ыдысы бу ыдысына мықтап жалғанғанын қамтамасыз етіңіз, әйтпесе үтіктен еш бу шықпайды.
- 4** Үтік қойылатын төсемді үтіктеу тақтасына қойыңыз. (Сурет 5)
- 5** Үтікті бу ыдысынан босатып алу үшін, тасымалдау бекітпесі сырғымасын солға сырғытыңыз.
- 6** Қуат кабелдің штепселді жерге тұйықтырылған розеткаға енгізіп, бу ыдысын қосыңыз.
- 7** Қажетті үтіктеу температурасын орнату үшін температураны реттеу дөңгелегін тиісті мәнге қойыңыз (Сурет 6).

Ескертпе: Бумен үтіктеугі тек жоғарырақ температураларда жасауға болады (●● немесе одан жоғары температура параметрлері).

- 8** Құрылғыны қосу үшін қуат тұтқасын қажетті бу параметріне бұрыңыз. Бу параметрі таңдалған үтіктеу температурасына лайықты екеніне көз жеткізіңіз (Сурет 7).
 - 1 «ЭКО» бу деңгейіне қойыңыз (●● және «MAX» арасындағы температура параметрлері).
 - 2 Орташа бу деңгейіне қойыңыз (●●● және «MAX» арасындағы температура параметрлері).
 - 3 Ең жоғары бу деңгейіне орнатыңыз (температура параметрі MAX ұстанымына).
- ▶ Тиісті бу параметрінің шамы жыпықтап, бу ыдысы қызып жатқандығын білдіреді (Сурет 8).
- ▶ Шамамен 2 минуттан соң тиісті бу параметрінің шамы тұрақты жанып тұрады, бұл бу ыдысы бумен үтіктеуге дайын екендігін білдіреді.

- 9** Бумен үтіктеген кезде бу шығарғышты басып ұстап тұрыңыз. (Сурет 9)
Бусыз үтіктеу үшін, жай ғана үтікті бу шығарғышын баспай-ақ қолданыңыз.

Ескертпе: Үтіктеу кезінде үтікті үтік қойылатын төсемге қорықпай-ақ қоя беруіңізге болады. Ыстық үтік тұрған төсемді қызуды шыдамайтын бетке қоймаңыз.

Ескертпе: Төсем ыстық болғандықтан, одан ыстық үтікті алғаннан кейін біраз уақыт оған тимеңіз.

Буды күшейту функциясы

Бумен үтіктеу барысында, кет қоятын қыртыстарды кетіру үшін буды күшейту функциясын қолдануыңызға болады.

- 1** Температура дөңгелегін ●●● және MAX мәні аралығына орнатыңыз.
- 2** Қосымша бу шығару түймесін басыңыз. (Сурет 10)

Буды адамдарға бағыттаушы болмаңыз.

Ескертпе: Буды күшейту функциясын бірінші рет қолданған кезде біраз су тамуы мүмкін. Буды күшейту функциясын біраз қолданғаннан кейін су тамшылары пайда болмайды.

Тазалау және күтіп ұстау**Calc-Clean функциясы**

Бу генераторы ысып тұрғанда Calc-Clean жүйесінің қақпағын алуға болмайды.

Ескертпе: Anti-Calc таблетка бу шығарғышта қақтың жиналуын азайтуға көмектеседі. Бу шығару жүйесі тиісті жұмыс атқаруы үшін, бу шығарғышты айына бір рет немесе әр 10 рет қолданған сайын шайып тұрыңыз.

- 1** Құралды тоқтан суырып, 2 сағат бойы суытып алыңыз.
- 2** Алынатын су ыдысын шығарып алыңыз. Бу ыдысын екі қолмен ұстап, жақсылап шайқаңыз. (Сурет 11)
- 3** Қақ тазалауға арналған шаю қалпағын жауып тұратын қақ тазалауға арналған шаю жапқышын ашыңыз. Қақ тазалауға арналған шаю қалпағын сағат тіліне қарама қарсы бұрып, оны шығарып алыңыз. (Сурет 12)
- 4** Бу генераторын раковинаға сілкіп, қақтан босатыңыз (Сурет 13).
- 5** Бу ыдысын таза сумен толтырыңыз да, жақсылап шайқаңыз, содан кейін суды шұңғылшаға төгіп тастаңыз. (Сурет 14)
- 6** Жақсы нәтижеге қол жеткізу үшін 5-қадамды бірнеше рет қайталаңыз.
- 7** Қақ тазалауға арналған шаю қалпағын бу ыдысына мықтап бұрап жабыңыз да, қақ тазалауға арналған шаю жапқышын орнына келтіріңіз.
- 8** Су ыдысын қайтадан бу ыдысына салыңыз.

Сақтау

- 1** Құралды өшіріп, тоқтан суырыңыз.

Үтік қойылатын төсемді байқаңыз, өйткені пайдаланғаннан кейін ол ыстық болуы мүмкін.

- 2** Су ыдысын босатыңыз.
- 3** Үтіктің ұшын тасымалдау бекітпесіне (1) салыңыз да, үтіктің артқы жағын (2) қойыңыз. (Сурет 15)
- 4** Тасымалдау бекітпесі сырғымасын оңға сырғытып, үтікті бу шығарушыға бекітіп қойыңыз. (Сурет 16)
- 5** GC8565/GC8560: қуат сымын жинап қою үшін оның түймесін басыңыз.
- 6** GC8520/GC8510: қуат сымын сақтайтын орынға жинақы етіп салыңыз.
- 7** Бу жеткізу түтігін негізге айналдырып, сақтау ілмектеріне қыстырып қойыңыз (Сурет 17).
- 8** Енді бір қолыңызбен ақ, бүкіл құралды сіз үтік сабынан ұстап ақ тасымалдауыңызға болады. (Сурет 18)

Су ыдысын босататын рычагтан ұстап құрылғыны алып жүрмеңіз.

Қоршаған орта

- Қызмет мерзімі аяқталғанда, құрылғыны кәдімгі қоқыспен бірге тастамаңыз, оның орнына ресми жинау орнына тапсырыңыз. Осылайша, сіз қоршаған ортаны сақтауға көмектесесіз (Сурет 19).

Кепілдік және қызмет көрсету

Қызмет көрсету немесе ақпарат қажет болса, не болмаса шешілмеген мәселеңіз болса, Philips компаниясының **www.philips.com** веб-торабын қараңыз немесе еліңіздегі Philips тұтынушыларды қолдау орталығына хабарласыңыз (телефон нөмірін дүниежүзілік кепілдік кітапшасынан табуға болады). Еліңізде Тұтынушыларды қолдау орталығы болмаған жағдайда, жергілікті Philips дилеріне хабарласыңыз.

Ақаулықтарды жою

Бұл тарауда құралда пайда болуы мүмкін ең көп кездесетін ақаулықтар жинақталған. Егер төменде берілген ақпараттың көмегімен ақаулықты жоя алмасаңыз, еліңіздегі тұтынушыларға қолдау көрсету орталығына хабарласыңыз.

Ақаулық	Ықтимал себептер	Шешімі
Құрал қызбайды.	Қосылу мәселесі бар.	Тоқ сымын, шанышқыны және қабырғадағы розетканы тексеріңіз.
	Құрал тоққа қосылмаған.	Бу басқаруы бар қуат тұтқасын бу параметріне орнатыңыз.
Құралды алғаш рет қосқанда одан түтін шығады.	Орнатылған температура тым төмен.	Жоғарырақ үтіктеу температурасын орнатыңыз.
	Бұл қалыпты жағдай. Құрылғының кейбір бөліктері зауытта аздап майланған.	Бұл құбылыс аз уақыттан кейін жоғалады.
Құрал сору дыбысын шығарады.	Су бу ыдысының ішіндегі қайнатқышқа айдалады. Бұл қалыпты жағдай.	Егер айдау дыбысы тоқтамай қойса, құрылғыны дереу өшіріп, сымын розеткадан суырып алыңыз. Өкілетті Philips қызмет көрсету орталығына хабарласыңыз.
Құрылғы еш бу шығармайды.	Су ыдысындағы су жеткіліксіз.	Су ыдысын толтырыңыз.
	Бу ыдысы бу түзу үшін жетерліктей ыстық емес.	Бу параметрінің шамы жаңғанша күте тұрыңыз.
	Бу шығарғышын баспағансыз.	Бумен үтіктеген кезде бу шығарғышты басып ұстап тұрыңыз.
Аса қызған (яғни, сапалы) буды, әсіресе температура құлағы ең жоғарғы позицияға қойылған және бөлме температурасы салыстырмалы түрде жоғары болған кезде көру қиын.	Су ыдысы құрылғыға дұрыс қойылмаған.	Су ыдысын бу генераторына қайтадан сырғытып кіргізіңіз («сырт» ете түседі).
	Үтік шынымен бу шығаратынын тексеру мақсатында, бу көріну үшін, үтіккі ●● және ●●● аралығындағы төменірек температураға орнатыңыз.	Құрал тоққа қосылмаған.

Ақаулық	Ықтимал себептер	Шешімі
Үтіктің табанынан су тамшылап тұр.	Бумен үтіктеуді бастағанда және кідірістен кейін бумен үтіктеуді жалғастырғанда, түтікте қалып қойған бу суып, суға айналады. Бұл үтіктің түбінен су тамшыларының пайда болуына себеп болады.	Бұл қалыпты жағдай. Үтікті ескі матаның үстіне қойып, бу шығарғышты басыңыз. Мата тамшыларды сорып алады. Бірнеше секундтан кейін, судың орнына бу шығады.
	Температура орнату дөңгелегі бумен үтіктеу үшін тым төмен бағдарламаға орнатылған.	Үтіктеу температурасын бумен үтіктеуге сай келетін температураға қойыңыз (●● температурасынан ең жоғарғысына дейінгі температура параметрлері).
Үтіктеп жатқанда киім үстінде су дақтары пайда болады.	Біраз бумен үтіктегеннен кейін киімде пайда болатын сулы жерлер үтіктеу тақтасында суға айналған будың салдарынан болуы мүмкін.	Құрғату үшін сулы жерлерді бусыз үтіктеңіз. Егер үтіктеу тақтасының астыңғы жағы сулы болса, оны құрғақ шүберекпен сүртіп құрғатыңыз.
Құрылғыдан су ағып кетіп жатыр.	Егер бу ыдысын тасымалдаған кезде еңкейтсеңіз немесе су ыдысы толы болғанда оны қисық бетке қойсаңыз, су ыдысынан су ағуы мүмкін.	Су ыдысы толы болғанда, құрылғыны еңкейтпеңіз.
Буды күшейту функциясын қолданған кезде, киімде сулы жерлер пайда болады.	Киіміңіздегі сулы жерлер түтіктегі суға айналған будың салдарынан пайда болады. Бу жеткізу түтігі суығанда, түтікте қалған бу суып, суға айналған.	Буды күшейту функциясын біраз қолданғаннан кейін құрылғыдан су тамшылау тоқтайды.
Үтіктің табанынан қалдықтар мен қоқыстар шығып жатыр немесе үтіктің табаны лас.	Су құрамындағы химикаттар мен қалдықтар бу тесікшелеріне және/немесе үтіктің табанынан шыққан болар.	Үтіктің табанын дымқыл шүберекпен сүртіңіз.
	Тым көп қақ және басқа қалдықтар бу генераторына жиналып қалған болар.	Бу шығарушыны шәйіп жіберіңіз («Тазалау және күту» тармағын қараңыз).
Үтіктеу кезінде бу жеткізу түтігі жылы.	Бұл қалыпты жағдай, өйткені бумен үтіктегенде бу жеткізу түтігінен бу өтеді.	Буды жеткізу түтігін үтіктеу кезінде оған қолыңыз тимейтіндей үтіктеу тақтасының қарама-қарсы жағына орналастырыңыз.

Ақаулық	Ықтимал себептер	Шешімі
Үтікті табанына қойылмайды.	Үтік артқы жағына қойылмайды, өйткені оның эргономикалық дизайны білегіңізге түсетін ауырлықты азайтуға арналған («Кіріспе» бөлімін қараңыз).	Үтікті жоғары температураға шадайтын үтік қойылатын төсемге қойыңыз.
Тек GC8565/ GC8560 үлгілерінде: сымды жинау түймесін басқанда, сым толығымен оралмайды.	Тоқ сым оралған кезде қысылып қалды.	Тоқ сымның біраз бөлігін құрылғыдан тартып шығарып алыңыз да, қайтадан тоқ сымды орау түймесін басыңыз.

Įvadas

Sveikiname įsigijus pirkinį ir sveiki atvykę į „Philips“! Norėdami naudotis visu „Philips“ palaikymu, savo gaminį registruokite adresu www.philips.com/welcome.

Du ergonomiško lyginimo etapai

1 Ergonomiško lygintuvo dizainas (Pav. 1)

Į viršų pakreipta rankena užtikrina patogią riešo padėtį.

2 Ergonomiško lygintuvo padėklas (Pav. 2)

Siekiant sumažinti riešo nuovargį lygintuvo padėklas leidžia horizontaliai pastatyti lygintuvą ant lyginimo lentos.

Lygintuvo padėklą dėkite tik ant lyginimo lentos. Niekada nenaudokite karščiui neatsparaus paviršiaus.

Bendras aprašymas (Pav. 3)

- A** Garo srovės mygtukas
- B** Temperatūros lemputė
- C** Rankena
- D** Temperatūros diskelis
- E** Garų tiekimo žarnelė
- F** Lygintuvo padas
- G** Garų padavėjas
- H** Temperatūros indikatorius
- I** Lygintuvo pagrindas
- J** Nuimamas vandens bakelis
- K** Kalkių valymo skalavimo dangtelis
- L** Kalkių valymo skalavimo dangtelis
- M** Vandens bakelio nuėmimo svirtis
- N** Pildymo anga
- O** Maksimalaus lygio žyma
- P** Kalkinių nuosėdų tablečių laikiklis
- Q** Karščiui atsparus kilimėlis lygintuvui
- R** Nešiojimo užraktas
- S** Nešiojimo užrakto slankiklis
- T** Valdymo rankenėlė su garų valdymu (ekonomiškas, vidutinio ir didelio garų srauto nustatymai)
- U** Tuščio vandens bakelio lemputė
- V** Maitinimo laido saugojimo laikiklis
- W** Laido vyniojimo mygtukas (tik GC8565/GC8560)
- X** Maitinimo laidas su kištuku
- Y** Laido saugojimo skyrelis (tik GC8520/GC8510)

Svarbu

Prieš naudodami prietaisą, atidžiai perskaitykite šį vadovą ir laikykite jį, kad galėtumėte pasinaudoti šia informacija vėliau.

Pavojus!

- Niekuomet nemerkitė lygintuvo ar garų generatoriaus į vandenį.

Perspėjimas

- Prieš jungdami prietaisą patikrinkite, ar ženklavimo plokštelėje nurodyta įtampa ir vietos maitinimo tinklo įtampa sutampa.
- Nenaudokite prietaiso, jei matomi aiškūs kištuko, maitinimo tinklo ar tiekimo žarnelės pažeidimai arba jeigu prietaisas buvo nukritęs ar iš jo teka.

- Jeigu maitinimo laidas ar tiekimo žarnelė pažeisti, juos turi keisti „Philips“ arba „Philips“ įgaliotas techninio aptarnavimo centras arba panašią kvalifikaciją turintys darbuotojai, kad išvengtumėte pavojaus.
- Niekada nepalikite prietaiso be priežiūros, kai jis prijungtas prie maitinimo tinklo.
- Šis prietaisas neskirtas naudoti asmenims (įskaitant vaikus) su ribotomis fizinėmis, sensorinėmis ar psichinėmis galimybėmis arba asmenims, neturintiems pakankamai patirties ir žinių, nebent juos prižiūri arba naudotis prietaisu apmoko už jų saugą atsakingas asmuo.
- Prižiūrėkite vaikus, kad jie nežaistų su prietaisu.
- Maitinimo tinklo laidas ir tiekimo žarnelė neturi liestis su karštu lygintuvo padu.
- Jei prietaisui kaistant iš po kalkių valymo skalavimo dangtelio sklinda garai, prietaisą išjunkite ir tvirtiau užveržkite kalkių valymo skalavimo dangtelį. Jei garai vis tiek sklinda, kai prietaisas kaista, prietaisą išjunkite ir kreipkitės į „Philips“ įgaliotąjį techninės priežiūros centrą.
- Nenuimkite kalkių valymo skalavimo dangtelio nuo garų generatoriaus, kol garų generatorius vis dar karštas ar jame aukštas slėgis.
- Garų generatoriui uždengti nenaudokite jokio kito dangtelio, išskyrus lygintuvo rinkinyje esantį kalkių valymo skalavimo dangtelį.
- Nedėkite įjungto lygintuvo ant karščiui atsparaus lygintuvo padėklo ilgesniam laikui. Kai lyginate, lygintuvą ant karščiui atsparaus lyginimo padėklo dėkite tik trumpam.

Įspėjimas

- Prietaisąjunkite tik į įžemintą sieninį lizdą.
- Reguliariai tikrinkite, ar nepažeistas maitinimo tinklo laidas ir tiekimo žarnelė.
- Lygintuvą ir garų generatorių statykite ir naudokite tik ant stabilaus, lygaus ir horizontalaus paviršiaus.
- Prieš kišdami kištuką į lizdą išvyniokite visą maitinimo laidą.
- Lygintuvo pagrindas ir padas labai įkaista, todėl prisilietus galima nudegti. Norėdami nuimti garų generatorių, nesilieskite prie lygintuvo pagrindo.
- Baigę lyginti, valydami prietaisą, pripildydami arba ištuštinami garų generatorių ar net ir trumpam palikdami lygintuvą be priežiūros, pastatykite jį ant karščiui atsparaus lygintuvo padėklo, išjunkite prietaisą ir iš maitinimo lizdo ištraukite maitinimo kištuką.
- Reguliariai skalaukite garų generatorių, vadovaudamiesi skyriuje „Valymas ir priežiūra“ pateiktais nurodymais.
- Šis prietaisas skirtas naudoti tik namų ūkyje.

Elektromagnetiniai laukai (EML)

Šis „Philips“ prietaisas atitinka visus elektromagnetinių laukų (EML) standartus. Tinkamai eksploatuojant prietaisą pagal šiame vartotojo vadove pateiktus nurodymus, remiantis dabartine moksline informacija, jį yra saugu naudoti.

Prietaiso naudojimas

Lyginimas su garais

- 1** Garų generatorių pastatykite ant stabilaus lygaus paviršiaus, pvz., ant lyginimo lentos arba stalo.
- 2** Patikrinkite, ar vandens bakelyje yra pakankamai vandens (Pav. 4).

Lyginimo metu galite bet kada nuimti ir pripildyti vandens bakelį. Vandens bakelį pripildykite prieš pirmąjį naudojimą ir iš karto, kai pradės mirksėti tuščio vandens bakelio lemputė.

į vandens bakelį nepilkite karšto vandens, kvėpalų, acto, krakmolo, nuosėdų šalinimo priemonių, pagalbinių lyginimo priemonių ar kitų cheminių medžiagų.

Pastaba: Jei jūsų naudojamas vandentiekio vanduo yra labai kietas, patariame lygiomis dalimis sumaišyti jį su distiliuotu vandeniu.

Pastaba: Kai vandens bakelis užpildytas, neapverskite ir nekratykite garų generatorius. Kitaip iš pildymo angos gali ištekti vandens.

- 3** Įsitikinkite, kad vandens bakelis tvirtai pritvirtintas prie garų generatoriaus, priešingu atveju lygintuvas negamins garų.
- 4** Padėkite karščiui atsparų lygintuvo padėklą ant lyginimo lentos. (Pav. 5)
- 5** Norėdami atlaisvinti lygintuvą nuo garų generatoriaus, paslinkite nešiojimo užrakto slankiklį į kairę. Padėkite lygintuvą ant karščiui atsparaus lygintuvo padėklo.
- 6** Maitinimo laido kištuką įkiškite į žemintą sieninį lizdą ir įjunkite garų generatorių.
- 7** Norėdami nustatyti reikiamą lyginimo temperatūrą, sukite temperatūros diskelį į atitinkamą padėtį (Pav. 6).

Pastaba: Lyginimas su garais galimas tik esant aukštesnei lyginimo temperatūrai (temperatūros nustatymai ●● ar aukštesni).

- 8** Pasukite maitinimo rankenėlę į pageidaujamą garų parinktį, kad prietaisas įsijungtų. Pažiūrėkite ar garų nustatymas tinkamas nurodytai lyginimo temperatūrai (Pav. 7).
 - 1 Nustatykite ekonomišką garų kiekį (temperatūra nuo ●● iki „MAX“ žymos).
 - 2 Nustatykite vidutinį garų kiekį (temperatūra nuo ●●● iki „MAX“ žymos).
 - 3 Nustatykite maksimalų garų kiekį (temperatūra iki „MAX“ žymos).
 - ▶ Atitinkamo garų nustatymo lemputė mirksi, rodydama, kad garų generatorius kaista (Pav. 8).
 - ▶ Maždaug po 2 minučių atitinkamo garų nustatymo lemputė ima degti nuolat, rodydama, kad garų generatorius paruoštas lyginti garais.

- 9** Paspauskite garų padavėją ir laikykite jį nuspausta, kol lyginate su garais. (Pav. 9)
Jei norite lyginti be garų, tiesiog naudokite lygintuvą, nespausdami garų jungiklio.

Pastaba: Kai lyginsite, galėsite saugiai padėti karštą lygintuvą ant lygintuvo padėklo. Nedėkite padėklo su įkaitusiu lygintuvu ant paviršiaus, kuriam karštis galėtų pakenkti.

Pastaba: Nuėmę karštą lygintuvą kurį laiką nelieskite lygintuvo padėklo, nes jis bus karštas.

Garų srovės funkcija

Norėdami išlyginti sunkiai išlyginamas raukšles, galite naudoti garų srovės funkciją.

- 1** Nustatykite temperatūros diską tarp ●●● ir „MAX“.
- 2** Paspauskite garo srovės mygtuką. (Pav. 10)

Niekada nenukreipkite garų į žmones.

Pastaba: Gali atsirasti mažų vandens lašelių, kai naudosite garų srovės funkciją pirmą kartą. Vandens lašelių neliks šia funkcija pasinaudojus tam tikrą laiko tarpą.

Valymas ir priežiūra

Kalkių nuosėdų šalinimo funkcija

Negalima nuimti kalkių valymo skalavimo dangtelio, kai garų generatorius karštas.

Pastaba: Kalkinių nuosėdų šalinimo tabletė padeda sumažinti garų generatoriaus nuosėdas. Valykite garų generatorių kartą per mėnesį arba po 10 kartų naudojimo. Taip užtikrinsite optimalų garų veikimą.

- 1** Išjunkite aparatą iš elektros lizdo ir palikite jį 2 valandoms, kad atvėstų.
- 2** Pašalinkite nuimamą vandens bakelį. Laikykite garų generatorių abejomis rankomis ir gerai papurtykite. (Pav. 11)

- 3 Atidarykite kalkių valymui skirtą skalavimo sklendę, kuri dengia skalavimo dangtelį. Pasukite šį kalkių valymo skalavimo dangtelį prieš laikrodžio rodyklę ir nuimkite jį. (Pav. 12)
- 4 Išpilkite vandenį iš garų generatoriaus į prausyklę (Pav. 13).
- 5 Įpilkite į garų generatorių naujo vandens, gerai pakratykite ir išpilkite į kriauklę. (Pav. 14)
- 6 Norėdami pasiekti gerų rezultatų, pakartokite 5 veiksmą kelis kartus.
- 7 Kalkių valymo skalavimo dangtelį gerai prisukite ant garų generatoriaus ir vėl uždarykite kalkių valymo dureles.
- 8 Įstatykite vandens bakelį atgal į garų generatorių.

Laikymas

- 1 Prietaisą išjunkite ir atjunkite nuo maitinimo tinklo.
Būkite atsargūs, lygintuvo padėklas panaudojus gali būti karštas.
 - 2 Ištuštinkite vandens bakelį.
 - 3 Įkiškite lygintuvo antgalį į nešiojamąjį užraktą (1) ir pastatykite lygintuvo kulną. (Pav. 15)
 - 4 Norėdami užfiksuoti lygintuvą ant garų generatoriaus, paslinkite nešiojimo užrakto slankiklį į dešinę. (Pav. 16)
 - 5 GC8565/GC8560: paspauskite laido vyniojimo mygtuką, kad suvyniotumėte maitinimo laidą.
 - 6 GC8520/GC8510: laidą tvarkingai įdėkite į laido laikymo skyrelį.
 - 7 Apvyniokite tiekimo žarnelę aplink pagrindą ir pritvirtinkite kabliukais (Pav. 17).
 - 8 Naudodamiesi lygintuvo rankena, galite lengvai nešti prietaisą viena ranka. (Pav. 18)
- Nenešiotkite įrenginio už vandens bakelio atidarymo svirtelės.

Aplinka

- Pasibaigus eksploatacijos laikui neišmeskite lygintuvo kartu su įprastomis namų ūkio atliekomis, bet pridukite jį į oficialų perdirbimo punktą. Taip prisidėsite prie aplinkos išsaugojimo (Pav. 19).

Garantija ir techninis aptarnavimas

Prireikus techninio aptarnavimo paslaugų, informacijos arba jei iškilė problema, apsilankykite „Philips“ tinklalapyje adresu **www.philips.com** arba susisiekite su jūsų šalyje esančiu „Philips“ pagalbos vartotojams centru (jo telefono numerį rasite pasauliniame garantiniame lapelyje). Jei jūsų šalyje nėra pagalbos vartotojams centro, kreipkitės į vietinį „Philips“ platintoją.

Greitas trikčių šalinimas

Šiame skyriuje apibendrinamos problemos, dažniausiai pasitaikančios naudojantis šiuo prietaisu. Jei žemiau pateikiama informacija nepadės išspręsti problemos, kreipkitės į jūsų šalyje esantį Pagalbos vartotojams centrą.

Problema	Galima priežastis	Sprendimas
Lygintuvas neįkaista.	Sujungimo problema.	Patikrinkite laidą, kištuką ir sieninį el. lizdą.
	Prietaisas neįjungtas.	Maitinimo rankenėlę su garų regulatoriumi nustatykite į garų nustatymą.
Įjungus prietaisą pirmą kartą pasirodo dūmai.	Pasirinkta lyginimo temperatūra per žema.	Nustatykite aukštesnę lyginimo temperatūrą.
	Tai normalu. Gamykloje kai kurios prietaiso detalės buvo kiek suteptos tepalu.	Netrukus šis reiškinys dingsta.
Iš prietaiso sklinda siurbimo garsas.	Vanduo siurbiamas į garintuvą garų generatoriuje. Tai įprasta procedūra.	Jei siurbimo garsas girdisi be sustojimo, tada nedelsiant išjunkite prietaisą ir ištraukite jo kištuką. Kreipkitės į „Philips“ įgaliotąjį techninės priežiūros centrą.
Prietaisas negamina jokių garų.	Vandens bakelyje nepakanka vandens.	Pripildykite vandens bakelį.
	Garų generatorius nepakankamai įkaitęs, kad gamintųsi garai.	Palaukite, kol garų nustatymo lemputė nepradės degti nuolat.
	Jūs nespaudžiate garų padavėjo.	Paspauskite garų padavėją ir laikykite jį nuspaustą, kol lyginate su garais.
	Vandens bakelis netinkamai pritvirtintas prie prietaiso.	Vandens bakelį tvirtai įstatykite į garų generatorių (turi pasigirsti spragtelėjimas).
Iš lygintuvo pado laša vanduo.	Ypač įkaitę (tai reiškia, geros kokybės) garai beveik nematomi, ypatingai temperatūros diskelį nustačius į maksimalią ir net žemesnę padėtį, kai aplinkos temperatūra yra santykinai aukšta.	Jei norite patikrinti, ar lygintuvas tikrai gamina garus, nustatykite lygintuvą į žemesnę temperatūros nustatymą tarp ●● ir ●●●, garai bus geriau matomi.
	Prietaisas neįjungtas.	Maitinimo rankenėlę su garų regulatoriumi nustatykite į garų nustatymą.
Iš lygintuvo pado laša vanduo.	Pradėjus lyginti su garais ir tęsiant lyginimą po pertraukėlės, garas, esantis žarnelėje, ataušta ir virsta vandeniu. Todėl pado plokštėje atsiranda lašų.	Tai normalu. Laikykite lygintuvą virš seno audeklo ir spauskite garų gaminimo jungiklį. Audeklas sugeria lašus. Po kelių sekundžių iš pado vėl eis garai, o ne vanduo.
	Temperatūros nustatymo disku gali būti nustatyta temperatūra, kuri yra per žema, norint lyginti garais.	Nustatykite lyginimui su garais tinkamą lyginimo temperatūrą (temperatūros nustatymai ●● iki „MAX“).

Problema	Galima priežastis	Sprendimas
Lyginimo metu ant drabužių atsiranda drėgnų dėmių.	Drėgnos dėmės, atsirandančios ant drabužio kurį laiką jį lyginus su garais, gali atsirasti dėl garų, kurie susikondensavo ant lyginimo lentos.	Kurį laiką palyginkite drėgnas vietas be garų, kad jos išdžiūtų. Jei drėgna lyginimo lentos apatinė dalis, tada nusausinkite sausu skudurėliu.
Iš aparato teka vanduo.	Jei pakreipėte garų generatorių transportuodami ar pastatėte jį ant nelygaus paviršiaus, kai vandens bakelis pilnas, vanduo galėjo išsipilti iš vandens bakelio.	Nepakreipkite įrenginio, kai vandens bakelis pilnas.
Vandens dėmės ant drabužių atsiranda naudojant garų srovės funkciją.	Vandens dėmių ant jūsų drabužių gali atsirasti dėl kondensacijos tiekimo žarnelėje. Kai tiekimo žarnelė atvėsta, tada garai, kurie dar buvo žarnelėje, irgi atvėsta ir kondensuojasi į vandenį.	Vandens lašai iš prietaiso dings kurį laiką panaudojus garų srovės funkciją.
Lyginimo metu iš lygintuvo pado yra nešvarumai arba lygintuvo padas yra nešvarus.	Esantys vandenyje nešvarumai ir chemikalai nusėda garų bakelio angose ir / arba ant lygintuvo pado.	Valykite lygintuvo padą su drėgnu audeklu.
	Garų generatoriaus viduje susikaupė daug nuosėdų ir mineralų.	Dažnai skalaukite garų generatorių (žr. skyrių „Valymas ir priežiūra“).
Lyginant garų tiekimo žarnelė šilta.	Tai normalu, nes lyginant su garais garai eina tiekimo žarnelėje.	Padėkite garų tiekimo žarnelę priešingoje lyginimo lentos pusėje taip, kad lygindami ranka neliestumėte žarnelės.
Negaliu pastatyti lygintuvo ant jo apatinės dalies.	Lygintuvo negalima pastatyti ant kulno dėl ergonomiško dizaino, sumažinančio riešo nuovargį (žr. skyrių „Įvadas“).	Statykite lygintuvą horizontaliai ant karščiui atsparaus lygintuvo padėklo.
Tik GC8565/ GC8560: paspaudus laido suvyniojimo mygtuką laidas suvyniojamas ne visas.	Laidas suvyniojimo metu įstrigo.	Ištraukite šiek tiek laido iš prietaiso ir dar kartą paspauskite laido suvyniojimo mygtuką.

Ievads

Apsveicam ar pirkumu un laipni lūdzam Philips! Lai pilnībā gūtu labumu no Philips piedāvātā atbalsta, reģistrējiet savu izstrādājumu www.philips.com/welcome.

Divi energoekonomiskās gludināšanas soļi

1 Ergonomisks gludekļa dizains (Zīm. 1)

Uz augšu vērtais slīpais rokturis nodrošina ērtu plaukstu stāvokli.

2 Ergonomisks gludekļa atpūtas paliktnis (Zīm. 2)

Lai samazinātu plaukstu piepūli, gludekļa atpūtas paliktnis ļauj jums novietot gludekli horizontāli uz gludināmā dēļa.

Izmantojiet gludekļa atpūtas paliktni tikai uz gludināmā dēļa. Nekad neizmantojiet to uz virsmas, kas nav karstuma izturīga.

Vispārējs apraksts (Zīm. 3)

- A** Pastiprināta tvaika poga
- B** Temperatūras indikators
- C** Rokturis
- D** Temperatūras izvēles ripa
- E** Tvaika padeves vads
- F** Gludināšanas virsma
- G** Tvaika slēdzis
- H** Temperatūras indikators
- I** Gludekļa platforma
- J** Noņemama ūdens tvertne
- K** Calc-Clean skalošanas atloks
- L** Calc-Clean skalošanas vāks
- M** Ūdens tvertnes noņemšanas svira
- N** Uzpildīšanas atvere
- O** Maksimālā līmeņa atzīme
- P** Atkaļķošanas tablešu turētājs
- Q** Karstuma izturīgs gludekļa atpūtas paliktnis
- R** Pārnēsāšanas aizslēgls
- S** Pārnēsāšanas noslēgšanas slīdslēdzis
- T** Jaudas slēdzis ar tvaika kontroli (ECO, vidēja un paaugstināta tvaika režīms)
- U** Lampa 'ūdens tvertne ir tukša'
- V** Padeves vada uzglabāšanas skavas
- W** Vada saritināšanas poga (tikai modeļiem GC8565/GC8560)
- X** Elektrības vads ar kontaktdakšu
- Y** Vada glabāšanas nodalījums (tikai modeļiem GC8520/GC8510)

Svarīgi

Pirms ierīces lietošanas uzmanīgi izlasiet šo lietošanas pamācību un saglabājiet to, lai vajadzības gadījumā varētu ieskatīties tajā arī turpmāk.

Briesmas

- Nekad nelieciet gludekli vai tvaika ģeneratoru ūdenī.

Brīdinājums

- Pirms pieslēgšanas elektrotīklam pārbaudiet, vai uz ierīces modeļa plāksnītes norādītais spriegums atbilst jūsu vietējā elektrotīkla spriegumam.
- Nelietojiet ierīci, ja tās elektrības vadam, kontaktdakšai, tvaika padeves vadam vai pašai ierīcei ir redzami bojājumi, kā arī, ja ierīce ir kritusi zemē vai tai ir sūce.

- Lai izvairītos no briesmām, bojāta elektrības vada vai tvaika padeves vada nomaiņu drīkst veikt tikai Philips, pilnvarots Philips servisa centrs vai līdzīgi kvalificēts personāls.
- Nekad neatstājiet ierīci bez uzraudzības, kad tā ir pieslēgta elektrotīklam.
- Šo ierīci nevar izmantot personas (tai skaitā bērni) ar fiziskiem, maņu vai garīgiem traucējumiem vai ar nepietiekamu pieredzi un zināšanām, kamēr par viņu drošību atbildīgā persona nav īpaši viņus apmācījusi izmantot šo ierīci.
- Jānodrošina, lai ar ierīci nevarētu rotaļāties mazi bērni.
- Neļaujiet elektrības vadam un tvaika padeves vadam saskarties ar karstu gludekļa gludināšanas virsmu.
- Ja ierīces uzkaršanas laikā gar Calc-Clean skalošanas vāciņa apakšu izplūst tvaiks, izslēdziet ierīci un cieši aizgrieziet Calc-Clean skalošanas vāciņu. Ja ierīces uzkaršanas laikā tvaiks turpina izplūst, izslēdziet ierīci un sazinieties ar pilnvarotu Philips servisa centru.
- Nenoņemiet Calc-Clean skalošanas vāciņu no tvaika ģeneratora, kamēr tvaika ģenerators joprojām ir karsts vai tajā vēl ir spiediens.
- Nelietojiet tvaika ģeneratoram nekādu citu vāciņu, kā tikai Calc-Clean skalošanas vāciņu, kas ir komplektā ar ierīci.
- Nenovietojiet ieslēgtu gludekli uz karstuma izturīgā gludekļa atpūtas paliktņa ilgstoši. Izmantojiet karstuma izturīgo gludekļa atpūtas paliktņi tikai, lai uz īsu laiku novietotu gludekli gludināšanas laikā.

Ievērībai

- Pievienojiet ierīci tikai iezemētai elektrotīkla sienas kontaktrozetei.
- Regulāri pārbaudiet, vai elektrības vadam un tvaika padeves vadam nav kādi bojājumi.
- Gludekli un tvaika ģeneratoru vienmēr novietojiet un lietojiet uz stabilas, līdzenas un horizontālas virsmas.
- Pilnībā atritiniet elektrības vadu pirms ievietojat kontaktdakšu sienas kontaktligzda.
- Gludekļa platforma un gludināšanas virsma var kļūt ļoti karstas, un pieskaršanās tām var izsaukt apdegumus. Ja vēlaties pārvietot tvaika ģeneratoru, nepieskarieties gludekļa platformai.
- Pēc gludināšanas, tīrot ierīci, piepildot vai iztukšojot tvaika ģeneratoru un arī kaut uz pavisam īsu brīdi atstājot gludekli bez uzraudzības: novietojiet gludekli uz karstuma izturīga gludekļa atpūtas paliktņa, izslēdziet ierīci un izvelciet elektrības vada kontaktdakšu no sienas kontaktligzdas.
- Regulāri skalojiet tvaika ģeneratoru saskaņā ar norādījumiem nodaļā 'Tīrīšana un apkope'.
- Ierīce ir paredzēta tikai mājas lietošanai.

Elektromagnētiskie Lauki (EMF)

Šī Philips ierīce atbilst visiem standartiem saistībā ar elektromagnētiskiem laukiem (EMF). Ja rīkojaties atbilstoši un saskaņā ar instrukcijām šajā rokasgrāmatā, ierīce ir droši izmantojama saskaņā ar mūsdienās pieejamajiem zinātniskiem datiem.

Ierīces lietošana

Gludināšana ar tvaiku

1 Novietojiet tvaika ģeneratoru uz stabilas un līdzenas virsmas, piemēram, uz gludināmā dēļa vai uz galda.

2 Pārlicinieties, vai tvertnē ir pietiekami daudz ūdens (Zīm. 4).

Jūs varat noņemt ūdens tvertni un uzpildīt to jebkurā lietošanas brīdī.

Uzpildiet ūdens tvertni pirms pirmās lietošanas un uzreiz pēc tam, kad sāk mirgot 'tukšas ūdens tvertnes' gaisma.

Neļieiet ūdens tvertnē karstu ūdeni, smaržas, etiķi, cieti, katlakmens attīrīšanas līdzekļus, gludināšanas šķidrums vai citas ķīmiskas vielas.

Piezīme. Ja apvidū, kur dzīvojat, ūdens ir ļoti ciets, ieteicams sajaukt krāna ūdeni ar vienādu daudzumu destilēta ūdens.

Piezīme. Ja ūdens tvertne ir pilna, nesalieciet vai nekratiet tvaika ģeneratoru, jo ūdens var izšļakstīties pa uzpildīšanas atveri.

- 3** Pārļiecinieties, ka ūdens tvertne ir stingri pievienota tvaika ģeneratoram, pretējā gadījumā gludeklis neizdalīs tvaiku.
- 4** Novietojiet gludekļa atpūtas paliktņi uz gludināmā dēļa. (Zīm. 5)
- 5** Pavelciet pārnēsāšanas noslēgšanas slīdslēdzi, lai atvienotu gludekli no tvaika ģeneratora. Novietojiet gludekli uz gludekļa atpūtas paliktņa.
- 6** Ievietojiet kontaktdakšu iezemētā sienas kontaktlīgdzā un ieslēdziet tvaika ģeneratoru.
- 7** Noregulējiet nepieciešamo gludināšanas temperatūru, pagriežot temperatūras ciparripu attiecīgā pozīcijā (Zīm. 6).

Piezīme. Gludināšana ar tvaiku ir iespējama, tikai noregulējot augstu gludināšanas temperatūru (temperatūras iestatījumi no ●● vai augstāk).

- 8** Pagrieziet tvaika slēdzi uz vēlamo tvaika iestatījumu, lai ieslēgtu ierīci. Pārļiecinieties, ka tvaika iestatījums ir piemērots izvēlētajai gludināšanas temperatūrai (Zīm. 7).
 - 1 Iestatiet ECO tvaika režīmu (temperatūras iestatījumi no ●● līdz MAX).
 - 2 Iestatiet vidēja tvaika režīmu (temperatūras iestatījumi no ●●● līdz MAX).
 - 3 Iestatiet maksimālo tvaiku (temperatūras iestatījumi līdz MAX).
 - ▶ Atbilstošā tvaika iestatījuma lampiņa mirgo, norādot, ka tvaika ģenerators uzkarsts (Zīm. 8).
 - ▶ Pēc apmēram 2 minūtēm atbilstošā tvaika iestatījuma lampiņa visu laiku paliek ieslēgta, norādot, ka tvaika ģenerators ir gatavs gludināšanai ar tvaiku.

- 9** Nospiediet tvaika slēdzi un gludināšanas ar tvaiku laikā turiet to nospiestu. (Zīm. 9)
Lai gludinātu bez tvaika, lietojiet gludekli, nepiespiežot tvaika slēdzi.

Piezīme. Jūs varat droši gludināšanas laikā novietot gludekli uz gludekļa atpūtas paliktņa. Nelieciet paliktņi ar gludekli uz virsmas, kas var apdegt.

Piezīme. Nepieskarieties gludekļa atpūtas paliktņim kādu laiku pēc tam, kad esat noņēmis no tā gludekli, jo tas ir karsts.

Papildu tvaika funkcija

Gludināšanas ar tvaiku laikā jūs varat izmantot papildu tvaika funkciju, lai izgludinātu nepiekāpīgākās krokas.

- 1** Pagrieziet temperatūras regulatoru pozīcijā starp ●●● un MAX.
- 2** Nospiediet pastiprināta tvaika pogu. (Zīm. 10)

Nekad nevērsiet tvaika plūsmu pret cilvēkiem.

Piezīme. Lietojot papildu tvaika funkciju pirmo reizi, no gludekļa var nejauši izplūst dažas ūdens pīles. Šis ūdens pīles pazudīs, tiklīdz būsiet izmantojis papildu tvaika funkciju ilgāku laiku.

Tīrīšana un apkope

”Calc-Clean” funkcija

Nekad nenoņemiet Calc-Clean skalošanas vāku, kad tvaika ģenerators ir karsts.

Piezīme. Atkaļķošanas tablete palīdz samazināt katlakmens nogulsnes tvaika ģeneratorā. Lai nodrošinātu optimālu tvaika ģenerēšanu, izskalojiet tvaika ģeneratoru reizi mēnesī vai pēc katrām 10 lietošanas reizēm.

- 1** Atvienojiet ierīci no strāvas un ļaujiet tai atdzist ik pēc 2 stundām.

- 2 Izņemiet noņemamo ūdens tvertni. Turiet tvaika ģeneratoru ar abām rokām un kārtīgi sakratiet. (Zīm. 11)
- 3 Atlociet Calc-Clean skalošanas atloku, kas pārklāj Calc-Clean skalošanas vāku. Pagrieziet Calc-Clean skalošanas vāku pretēji pulksteņrādītāja virzienam un noņemiet to. (Zīm. 12)
- 4 Iztukšojiet tvaika ģeneratoru virs izlietnes (Zīm. 13).
- 5 Uzpildiet tvaika ģeneratoru ar svaigu ūdeni, kārtīgi sakratiet un atkal izlejiet tās saturu izlietnē. (Zīm. 14)
- 6 Atkārtojiet 5. soli vairākas reizes, lai sasniegtu labāku rezultātu.
- 7 Cieši aizskrūvējiet Calc-Clean skalošanas vāku uz tvaika ģeneratora un atlociet atpakaļ Calc-Clean skalošanas atloku.
- 8 Ievietojiet ūdens tvertni atpakaļ tvaika ģeneratorā.

Uzglabāšana

- 1 Izslēdziet ierīci un atvienojiet to no elektrotīkla.
- Rīkojiet uzmanīgi ar gludekļa atpūtas paliktņi, jo tas lietošanas laikā var sakarst.
- 2 Iztukšojiet ūdens tvertni.
 - 3 Ievietojiet gludekļa galu pārnēsāšanas aizslēgā (1) un tad nostipriniet tā pamatni (2). (Zīm. 15)
 - 4 Pārslēdziet pārnēsāšanas noslēgšanas slīdslēdzis pa labi, lai noslēgtu gludekli uz tvaika ģeneratora. (Zīm. 16)
 - 5 Modeļiem GC8565/GC8560: Nospiediet vada saritināšanas pogu, lai saritinātu elektrības vadu.
 - 6 Modeļiem GC8520/GC8510: Rūpīgi ievietojiet elektrības vadu glabāšanas nodalījumā.
 - 7 Aptiniet padeves vadu apkārt pamatnei un nostipriniet aiz glabāšanas āķīšiem (Zīm. 17).
 - 8 Jūs tagad varat viegli pārvietot visu ierīci ar vienu roku, izmantojot gludekļa rokturi. (Zīm. 18)
- Nepārnēsājiet ierīci, turot to aiz ūdens tvertnes noņemšanas sviras.

Vides aizsardzība

- Pēc ierīces kalpošanas laika beigām, neizmetiet to kopā ar sadzīves atkritumiem, bet nododiet to oficiālā savākšanas punktā pārstrādei. Tādā veidā Jūs palīdzēsiet saudzēt apkārtējo vidi (Zīm. 19).

Garantija un apkalpošana

Ja nepieciešama apkope, informācija vai palīdzība, lūdzu, apmeklējiet Philips tīmekļa vietni **www.philips.com** vai sazinieties ar Philips klientu apkalpošanas centru savā valstī (tā tālruna numurs atrodams pasaules garantijas brošūrā). Ja jūsu valstī nav Klientu apkalpošanas centra, vērsieties pie vietējā Philips preču izplatītāja.

Kļūmju novēršana

Šajā nodaļā ir apkopotas visizplatītākās problēmas, ar kurām varat sastapties, izmantojot ierīci. Ja nevarat tās atrisināt, izmantojot zemāk redzamo informāciju, sazinieties ar savas valsts Klientu apkalpošanas centru.

Problēma	Iespējamais iemesls	Atrisinājums
leīce nesakarst.	Ir savienojuma problēma.	Pārbaudiet elektrības vadu, kontaktdakšu un sienas kontaktligzdu.
	leīce nav ieslēgta.	Iestatiet jaudas slēdzi ar tvaika kontroli uz tvaika iestatījumu.
	Izvēlētā gludināšanas temperatūra ir pārāk zema.	Iestatiet augstāku gludināšanas temperatūru.
Pirmo reizi ieslēdzot ierīci no tās nāk ārā dūmi.	Tas ir normāli. Dažas gludekļa daļas rūpnīcā ir nedaudz ieeļļotas.	Pēc kāda laika tas vairs neatkārtosies.
leīce rada sūkņēšanai līdzīgu skaņu.	Ūdens tiek iesūkņēts boilerī, kas atrodas tvaika ģeneratorā. Tas ir pilnīgi normāli	Ja sūkņēšanai līdzīgā skaņa neizzūd, nekavējoties izslēdziet ierīci un atvienojiet to no elektrotīkla. Sazinieties ar autorizētu Philips servisa centru.
leīce neizdala tvaiku.	Ūdens tvertnē nav pietiekami daudz ūdens.	Piepildiet ūdens tvertni.
	Tvaika ģenerators nav pietiekami uzkaršis, lai izdalītu tvaiku.	Nogaidiet, kamēr nepārtraukti deg tvaika iestatījuma gaisma.
	Jūs nespiežat tvaika slēdzi.	Nospiediet tvaika slēdzi un gludināšanas ar tvaiku laikā turiet to nospiestu.
	Ūdens tvertne nav pareizi piestiprināta ierīcei.	Iebīdiet ūdens tvertni atpakaļ tvaika ģeneratorā (atskan klikšķis).
	Īpaši uzkaršēts (t. i., augstas kvalitātes) tvaiks ir grūti saskatāms, īpaši temperatūras cipariņai esot noregulētai uz maksimālo pozīciju, kā arī tas kļūst gandrīz nemanāms, ja apkārtējā temperatūra ir salīdzinoši augsta.	Lai pārbaudītu, vai gludeklis tiešām izdala tvaiku, iestatiet gludeklim zemāku temperatūras iestatījumu starp ●● un ●●●, lai tvaiks būtu labāk redzams.
	leīce nav ieslēgta.	Iestatiet jaudas slēdzi ar tvaika kontroli uz tvaika iestatījumu.
No gludināšanas virsmas pil ūdens.	Uzsākot gludināšanu ar tvaiku un turpinot gludināt pēc kāda laika, padeves vadā palikušais tvaiks atdziest un kondensējas par ūdeni. Tādēļ no gludināšanas virsmas pil ūdens.	Tas ir pilnīgi normāli. Paturiet gludekli virs vecas drānas un piespiediet tvaika slēdzi. Drāna uzsūks pilienu. Pēc dažām sekundēm ūdens vietā no gludināšanas virsmas tiks izdalīts tvaiks.
	Temperatūras slēdzis ir noregulēts uz temperatūru, kas ir pārāk zema, lai gludinātu ar tvaiku.	Iestatiet tādu gludināšanas temperatūru, kas ir piemērota gludināšanai ar tvaiku (temperatūras iestatījumi no ●● līdz MAX).

Problēma	Iespējamais iemesls	Atrisinājums
Gludināšanas laikā uz apgērba parādās mitri plankumi.	Mitrie plankumi, kas pēc kāda laika gludināšanas ar tvaiku laikā parādās uz jūsu apgērba, var rasties no tvaika, kas kondensējies uz gludināmā dēļ.	Gludiniet mitros plankumus kādu brīdi bez tvaika, lai tos izžāvētu. Ja gludināmā dēļa otra puse ir mitra, noslaukiet to ar sausu drāniņu.
Ūdens sūcas no ierīces.	Ja pārnēsāšanas laikā salieciet tvaika ģeneratoru slīpi vai novietojiet to uz nelīdzenas virsmas, kad ūdens tvertne ir pilna, ūdens var izšļakstīties no tās.	Nelieciet ierīci slīpi, kad ūdens tvertne ir pilna.
Izmantojot papildus tvaika funkciju, uz apgērba parādās ūdens plankumi.	Ūdens plankumi uz jūsu apgērba rodas dēļ ūdens, kas kondensējas padeves vadā. Kad padeves vads atdziest, tajā esošais tvaiks arī atdziest un kondensēties pārvēršas par ūdeni.	Ūdens pilieni vairs nepil no ierīces, kad izmantojat papildus tvaika funkciju kādu laiku.
No gludināšanas virsmas izdalās plēksnes un netīrumi, vai gludināšanas virsma ir netīra.	Ūdenī esošie netīrumi vai ķīmiskā izveidojušas nogulsnes tvaika atverēs un/vai uz gludināšanas virsmas.	Noslaukiet gludināšanas virsmu ar mitru drāniņu.
	Tvaika ģeneratorā ir uzkrājies pārāk daudz katlakmens un minerālu.	Regulāri skalojiet tvaika ģeneratoru (skatiet nodaļu 'Tīrīšana un apkope').
Gludināšanas laikā tvaika padeves vads ir silts.	Tas ir pilnīgi normāli, jo gludināšanas laikā caur tvaika padeves vadu plūst tvaiks.	Novietojiet tvaika padeves vadu pretējā gludināmā dēļa pusē tā, lai jūsu roka gludināšanas laikā nesaskartos ar to.
Es nevaru novietot gludekli vertikāli.	Gludekli nevar novietot vertikāli, jo tam ir ergonomisks dizains, kas palīdz samazināt plaukstu piepūli (skatiet nodaļu 'Ievads').	Novietojiet gludekli horizontāli uz karstuma izturīgā gludekļa atpūtas paliktņa.
Tikai modeļiem GC8565/ GC8560: Vads netiek pilnībā satīts, kad es nospiežu vada saritināšanas pogu.	Saritināšanas laikā vads iesprūda.	Izvelciet nelielu vada daļu ārā no ierīces un vēlreiz nospiediet vada saritināšanas pogu.

Wprowadzenie

Gratulujemy zakupu i witamy wśród użytkowników produktów Philips! Aby w pełni skorzystać z oferowanej przez firmę Philips pomocy, zarejestruj swój produkt na stronie www.philips.com/welcome.

Ergonomiczne prasowanie w dwóch krokach

1 Ergonomiczna konstrukcja żelazka (rys. 1)

Uchwyt nachylony ku górze zapewnia wygodne ułożenie nadgarstka.

2 Ergonomiczna podkładka pod żelazko (rys. 2)

Podkładka pod żelazko umożliwia umieszczenie żelazka na desce do prasowania w pozycji poziomej, co zmniejsza obciążenie nadgarstka.

Podkładki używaj wyłącznie na desce do prasowania. Nie używaj jej nigdy na powierzchni, która nie jest odporna na wysoką temperaturę.

Opis ogólny (rys. 3)

- A** Przycisk silnego uderzenia pary
- B** Wskaźnik temperatury
- C** Uchwyt
- D** Pokrętko regulatora temperatury
- E** Wąż dopływowy pary
- F** Stopa żelazka
- G** Przycisk włączania pary
- H** Wskaźnik temperatury
- I** Podstawa żelazka
- J** Odłączany zbiornik wody
- K** Klapka funkcji Calc-Clean
- L** Nasadka funkcji Calc-Clean
- M** Dźwignia zwalniająca zbiorniczek wody
- N** Otwór wlewowy
- O** Wskaźnik poziomu maksymalnego
- P** Uchwyt na wkład antywapieenny
- Q** Odporna na temperaturę podkładka pod żelazko
- R** Zabezpieczenie na czas przenoszenia
- S** Przełącznik zabezpieczenia na czas przenoszenia
- T** Pokrętko mocy z regulatorem pary (ECO, ustawienia umiarkowanej i dużej ilości pary)
- U** Wskaźnik pustego zbiorniczka wody
- V** Uchwyt na wąż dopływowy
- W** Przycisk zwijania przewodu sieciowego (tylko modele GC8565/GC8560)
- X** Przewód sieciowy z wtyczką
- Y** Schowek na przewód (tylko modele GC8520/GC8510)

Ważne

Przed pierwszym użyciem urządzenia zapoznaj się dokładnie z jego instrukcją obsługi i zachowaj ją na wypadek konieczności użycia w przyszłości.

Niebezpieczeństwo

- Nigdy nie zanurzaj w wodzie żelazka ani generatora pary.

Ostrzeżenie

- Przed podłączeniem urządzenia upewnij się, że napięcie podane na tabliczce znamionowej jest zgodne z napięciem w sieci elektrycznej.

- Nie korzystaj z urządzenia, jeśli uszkodzona jest wtyczka, przewód sieciowy, wąż dopływowy lub samo urządzenie, albo jeśli urządzenie zostało upuszczone bądź przecieka.
- Ze względów bezpieczeństwa wymianę uszkodzonego przewodu sieciowego lub węża dopływowego należy zlecić autoryzowanemu centrum serwisowemu firmy Philips lub odpowiednio wykwalifikowanej osobie.
- Nigdy nie zostawiaj urządzenia bez nadzoru, gdy jest ono podłączone do sieci elektrycznej.
- Urządzenie nie jest przeznaczone do użytku przez osoby (w tym dzieci) o ograniczonych zdolnościach fizycznych, sensorycznych lub umysłowych, a także nieposiadające wiedzy lub doświadczenia w użytkowaniu tego typu urządzeń, chyba że będą one nadzorowane lub zostaną poinstruowane na temat korzystania z tego urządzenia przez opiekuna.
- Nie pozwalaj dzieciom bawić się urządzeniem.
- Nie dopuszczaj do kontaktu przewodu sieciowego i węża dopływowego z rozgrzaną stopą żelazka.
- Jeśli podczas nagrzewania się urządzenia spod nasadki funkcji Calc-Clean ulatnia się para, wyłącz urządzenie i dociśnij nasadkę. Jeżeli para nadal się ulatnia, wyłącz urządzenie i skontaktuj się z autoryzowanym centrum serwisowym firmy Philips.
- Nie zdejmuj nasadki funkcji Calc-Clean z generatora pary, gdy jest on gorący lub znajduje się wciąż pod ciśnieniem.
- Nie używaj z generatorem pary innej nasadki funkcji Calc-Clean niż dołączonej do urządzenia w zestawie.
- Nie stawiaj włączonego żelazka na podkładce na długi czas. Stawiaj żelazko na podkładce tylko na krótką chwilę podczas prasowania.

Uwaga

- Podłączaj urządzenie wyłącznie do uziemionego gniazdka elektrycznego.
- Regularnie sprawdzaj, czy przewód sieciowy i wąż dopływowy nie są uszkodzone.
- Zawsze korzystaj z żelazka i generatora pary na stabilnej i równej poziomej powierzchni.
- Przed umieszczeniem wtyczki w gniazdku elektrycznym całkowicie rozwiń przewód.
- Podstawa i stopa żelazka mogą być bardzo gorące i przy nieuważnym dotknięciu mogą spowodować oparzenia. Jeżeli chcesz usunąć generator pary, nie dotykaj podstawy żelazka.
- Po zakończeniu prasowania, podczas czyszczenia urządzenia, przy napełnianiu lub opróżnianiu generatora pary, a także wtedy, gdy odstawiasz żelazko nawet na krótką chwilę, stawiaj żelazko na odpornej na temperaturę podkładce pod żelazko, wyłącz urządzenie i wyjmij wtyczkę przewodu sieciowego z gniazdka elektrycznego.
- Regularnie płucz generator pary zgodnie ze wskazówkami zamieszczonymi w rozdziale „Czyszczenie i konserwacja”.
- Urządzenie to jest przeznaczone wyłącznie do użytku domowego.

Pola elektromagnetyczne (EMF)

Niniejsze urządzenie firmy Philips spełnia wszystkie normy dotyczące pól elektromagnetycznych. Jeśli użytkownik odpowiednio się z nim obchodzi i używa go zgodnie z zaleceniami zawartymi w instrukcji obsługi, urządzenie jest bezpieczne w użytkowaniu, co potwierdzają wyniki aktualnych badań naukowych.

Zasady używania

Prasowanie parowe

- 1** Umieść generator pary na stabilnej i równej powierzchni, np. na twardej części deski do prasowania lub na stole.
- 2** Sprawdź, czy w zbiorniczku jest wystarczająca ilość wody (rys. 4).
Możesz odłączyć i napełnić zbiornik wody w dowolnym momencie podczas korzystania z żelazka. Przed pierwszym użyciem oraz gdy wskaźnik pustego zbiornika wody zacznie migać, napełnij zbiornik wody.

Nie wlewaj do zbiorniczka gorącej wody, perfum, octu, krochmalu, środków do usuwania kamienia, ułatwiających prasowanie ani żadnych innych środków chemicznych.

Uwaga: Jeśli w Twojej okolicy woda z kranu jest bardzo twarda, radzimy zmieszać ją w równej proporcji z wodą destylowaną.

Uwaga: Gdy zbiornik wody jest pełen, nie przechylaj go ani nim nie potrząsaj, gdyż woda może się wylać przez otwór wlewowy.

- 3** Upewnij się, że zbiornik wody jest przymocowany mocno do generatora pary. W przeciwnym razie żelazko nie będzie wytwarzać pary.
- 4** Podkładkę pod żelazko umieść na desce do prasowania. (rys. 5)
- 5** Przesuń przełącznik zabezpieczenia na czas przenoszenia w lewo, aby odłączyć żelazko od generatora pary. Umieść żelazko na podkładce.
- 6** Podłącz wtyczkę przewodu sieciowego do uziemionego gniazdka elektrycznego i włącz generator pary.
- 7** Ustaw żądaną temperaturę prasowania, obracając pokrętko regulatora temperatury w odpowiednie położenie (rys. 6).

Uwaga: Prasowanie parowe jest możliwe wyłącznie przy wyższych temperaturach prasowania (ustawienia temperatury ●● lub wyższe).

- 8** Ustaw pokrętko mocy ssania w odpowiedniej pozycji, aby włączyć urządzenie. Upewnij się, że ustawienie pary jest odpowiednie dla wybranej temperatury prasowania (rys. 7).
 - 1 Ustaw ilość pary ECO (ustawienia temperatury od ●● do „MAX”).
 - 2 Ustaw średnią ilość pary (ustawienia temperatury od ●●● do „MAX”).
 - 3 Ustaw maksymalną ilość pary (ustawienie temperatury „MAX”).
 - ▶ Odpowiedni wskaźnik pary miga, informując o nagrzewaniu się generatora pary (rys. 8).
 - ▶ Po około 2 minutach odpowiedni wskaźnik pary zaczyna świecić w sposób ciągły, co oznacza, że generator pary jest gotowy do prasowania parowego.

- 9** Podczas prasowania parowego trzymaj naciśnięty przycisk włączania pary. (rys. 9)
Aby prasować bez użycia pary, nie naciskaj przycisku włączania pary podczas prasowania.

Uwaga: Gorące żelazko możesz umieścić bezpiecznie na podkładce pod żelazko podczas prasowania. Nie umieszczaj żelazka na podkładkę na powierzchni, która może zostać przypalona.

Uwaga: Po zdjęciu żelazka z podkładki nie dotykaj jej przez jakiś czas, gdyż jest gorąca.

Funkcja silnego uderzenia pary

Podczas prasowania parowego możesz użyć funkcji silnego uderzenia pary w celu rozprasowania uporczywych zagnieceń.

- 1** Ustaw pokrętko regulatora temperatury między ●●● i „MAX”.
- 2** Wciśnij przycisk silnego uderzenia pary. (rys. 10)

Nie wolno kierować strumienia pary na ludzi.

Uwaga: Podczas pierwszego korzystania z funkcji silnego uderzenia pary z żelazka mogą skapywać krople wody. Przeszną się one pojawiać po kilku użyciach tej funkcji.

Czyszczenie i konserwacja

Funkcja Calc-Clean

Nigdy nie zdejmuj nasadki funkcji Calc-Clean, gdy generator pary jest rozgrzany.

Uwaga: Wkład antywapnienny pomaga zredukować osadzanie się kamienia w generatorze pary. Wypłucz generator pary raz w miesiącu lub po 10 użyciach, aby zapewnić optymalne działanie urządzenia.

- 1 Wyjmij wtyczkę urządzenia z gniazdka elektrycznego i pozwól, aby schłodziło się przez 2 godziny.
- 2 Odłącz zbiornik wody. Trzymając oburącz generator pary, energicznie nim potrząśnij. (rys. 11)
- 3 Otwórz kłapkę funkcji Calc-Clean, przykrywając nasadkę funkcji Calc-Clean. Przekręć nasadkę w lewo i zdejmij ją. (rys. 12)
- 4 Opróżnij generator pary, wylewając jego zawartość do zlewu (rys. 13).
- 5 Napełnij generator pary świeżą wodą, dobrze nim potrząśnij i opróżnij go, wylewając zawartość do zlewu. (rys. 14)
- 6 Powtórz kilka razy czynność opisaną w punkcie 5, aby uzyskać najlepszy wynik.
- 7 Mocno dokręć nasadkę funkcji Calc-Clean na generatorze pary i załóż z powrotem kłapkę.
- 8 Włóż zbiornik wody z powrotem do generatora pary.

Przechowywanie

- 1 Wyłącz urządzenie i wyjmij jego wtyczkę z gniazdka elektrycznego.

Uważaj na podkładkę pod żelazko, gdyż może być gorąca.

- 2 Opróżnij zbiornik wody.
- 3 Wsuń czubek żelazka w zabezpieczenie na czas przenoszenia (1), a następnie postaw żelazko w pozycji poziomej (2). (rys. 15)
- 4 Przesuń w prawo przełącznik zabezpieczenia na czas przenoszenia, aby zablokować żelazko w generatorze pary. (rys. 16)
- 5 GC8565/GC8560: Naciśnij przycisk zwijania przewodu sieciowego, aby zwinąć przewód sieciowy.
- 6 GC8520/GC8510: Włóż przewód sieciowy do schowka na przewód.
- 7 Owiń wąż dopływowy wokół podstawy żelazka i zabezpiecz go haczykami (rys. 17).
- 8 Całe urządzenie można teraz przenosić jedną ręką, trzymając za uchwyt żelazka. (rys. 18)

Nie przenoś żelazka, trzymając za dźwignię zwalnającą zbiorniczek wody.

Ochrona środowiska

- Zużytego urządzenia nie należy wyrzucać wraz ze zwykłymi odpadami gospodarstwa domowego — należy oddać je do punktu zbiórki surowców wtórnych w celu utylizacji. Stosowanie się do tego zalecenia pomaga w ochronie środowiska (rys. 19).

Gwarancja i serwis

W razie konieczności naprawy, jakichkolwiek pytań lub problemów prosimy odwiedzić naszą stronę internetową **www.philips.com** lub skontaktować się z Centrum Obsługi Klienta firmy Philips (numer telefonu znajduje się na ulotce gwarancyjnej). Jeśli w kraju Państwa zamieszkania nie ma takiego Centrum, o pomoc należy zwrócić się do sprzedawcy produktów firmy Philips.

Rozwiązywanie problemów

W tym rozdziale opisano najczęstsze problemy, z którymi można się zetknąć, korzystając z urządzenia. Jeśli poniższe wskazówki okażą się niewystarczające do rozwiązania problemu, należy skontaktować się z Centrum Obsługi Klienta.

Problem	Prawdopodobna przyczyna	Rozwiązanie
Urządzenie nie nagrzewa się.	Problem dotyczy połączenia.	Sprawdź przewód sieciowy, wtyczkę oraz gniazdko elektryczne.
	Urządzenie nie jest włączone.	Ustaw pokrętkę mocy z regulatorem pary w odpowiedniej pozycji.
	Ustawiona temperatura prasowania jest zbyt niska.	Ustaw wyższą temperaturę prasowania.
Dlaczego po pierwszym włączeniu urządzenia wydobywa się z niego dym?	Jest to zjawisko normalne. Niektóre części urządzenia zostały lekko nasmarowane podczas produkcji.	Zjawisko to ustanie po krótkiej chwili.
Z urządzenia dobiega odgłos pompowania.	Do bojlera znajdującego się wewnątrz generatora pary pompowana jest woda. Jest to zjawisko normalne.	Jeśli jednak odgłosy pompowania nie ustaną, natychmiast wyłącz urządzenie i odłącz je od sieci elektrycznej. Skontaktuj się z autoryzowanym centrum serwisowym firmy Philips.
Urządzenie w ogóle nie wytwarza pary.	W zbiorniczku nie ma wystarczającej ilości wody.	Napełnij zbiornik wody.
	Generator pary nie jest wystarczająco nagrany, aby wytwarzać parę.	Poczekaj, aż zaświeci się wskaźnik ustawienia pary.
	Nie naciskasz przycisku włączania pary.	Podczas prasowania parowego trzymaj naciśnięty przycisk włączania pary.
	Zbiornik wody nie jest umieszczony prawidłowo w urządzeniu.	Wsuń ponownie zbiorniczek wody do generatora pary (usłyszysz „kliknięcie”).

Problem	Prawdopodobna przyczyna	Rozwiązanie
	Bardzo gorąca (najwyższej jakości) para jest prawie niewidoczna, zwłaszcza jeśli pokrętko regulatora temperatury jest ustawione w pozycji maksymalnej. Jest ona jeszcze mniej widoczna, gdy temperatura otoczenia jest względnie wysoka.	Aby sprawdzić, czy żelazko faktycznie wytwarza parę, nastaw niższą temperaturę między ●● i ●●●, aby zobaczyć parę.
	Urządzenie nie jest włączone.	Ustaw pokrętko mocy z regulatorem pary w odpowiedniej pozycji.
Ze stopy żelazka wyciekają krople wody.	Po rozpoczęciu prasowania parowego lub wznowieniu prasowania po krótkiej przerwie para znajdująca się w wężu dopływowym schładza się i skrapla, co powoduje skapywanie kropli wody ze stopy żelazka.	Jest to zjawisko normalne. Trzymając żelazko nad starą szmatką, naciśnij przycisk włączania pary. Na szmatkę ściekną krople wody. Po kilku sekundach z żelazka zacznie wydobywać się para.
	Być może pokrętko regulatora temperatury ustawiono na temperaturę, która jest zbyt niska do prasowania parowego.	Ustaw temperaturę prasowania odpowiednią do prasowania parowego (ustawienia temperatury od ●● do „MAX”).
Podczas prasowania na ubraniach pojawiają się mokre plamy.	Mokre plamy pojawiające się na ubraniach po prasowaniu parowym mogą powstawać wskutek skraplania się pary na desce do prasowania.	Wysusz plamy, prasując je przez jakiś czas bez użycia pary. Jeśli powierzchnia deski do prasowania jest mokra, wytrzyj ją suchą szmatką.
Z urządzenia wycieka woda.	Jeśli przechylisz generator pary podczas przenoszenia lub umieścisz go na nierównej powierzchni, gdy zbiornik wody jest pełen, woda może wylewać się ze zbiornika.	Nie przechylaj urządzenia, gdy zbiornik wody jest pełen.
Krople wody pojawiają się na ubraniu podczas korzystania z funkcji silnego uderzenia pary.	Krople wody na ubraniu powstają wskutek skroplenia pary w wężu dopływowym. Gdy wąż dopływowy ostygnie, para obecna w wężu skrapla się i zamienia w wodę.	Po kilku użyciach funkcji silnego uderzenia pary krople wody nie powinny już wypływać z urządzenia.
Ze stopy żelazka wydostają się zanieczyszczenia lub jest ona zabrudzona.	Obecne w wodzie zanieczyszczenia lub środki chemiczne osadziły się w otworach wylotu pary i/lub na stopie żelazka.	Wyczyść stopę żelazka wilgotną szmatką.
	W generatorze pary zebrało się zbyt dużo kamienia i minerałów.	Często płucz generator pary (patrz rozdział „Czyszczenie i konserwacja”).

Problem	Prawdopodobna przyczyna	Rozwiązanie
Wąż dopływowy pary jest ciepły podczas prasowania.	Jest to zjawisko normalne. Para przepływa przez wąż podczas prasowania parowego.	Umieść wąż dopływowy pary po drugiej stronie deski do prasowania w taki sposób, aby Twoja ręka nie dotykała węża podczas prasowania.
Nie mogę ustawić żelazka w pozycji pionowej.	Nie można postawić żelazka w pozycji pionowej z uwagi na ergonomiczną budowę urządzenia, która zmniejsza obciążenie nadgarstka (patrz rozdział „Wprowadzenie”).	Postaw żelazko w pozycji poziomej na odpornej na temperaturę podkładce pod żelazko.
Tylko modele GC8565/ GC8560: Przewód nie jest zwijany do końca po naciśnięciu przycisku zwijania przewodu sieciowego.	Nie można zwinąć przewodu sieciowego.	Wyjmij fragment przewodu z urządzenia i naciśnij ponownie przycisk zwijania przewodu sieciowego.

Introducere

Felicitări pentru achiziție și bun venit la Philips! Pentru a beneficia pe deplin de asistența oferită de Philips, înregistrați-vă produsul la www.philips.com/welcome.

Doi pași pentru călcarea ergonomică

1 Fier de călcat cu design ergonomic (fig. 1)

Mânerul înclinat în sus asigură o poziție confortabilă a încheieturii mâinii.

2 Suport ergonomic pentru așezarea fierului (fig. 2)

Pentru a reduce oboseala încheieturii mâinii, suportul fierului de călcat vă permite să așezați fierul de călcat orizontal pe masa de călcat.

Utilizați suportul pentru fierul de călcat exclusiv pe o masă de călcat. Nu îl așezați niciodată pe o suprafață care nu este termorezistentă.

Descriere generală (fig. 3)

- A** Buton pentru jet de abur
- B** Indicator de temperatură
- C** Mâner
- D** Selector de temperatură
- E** Furtun de alimentare cu abur
- F** Talpă
- G** Activator de abur
- H** Indicator de temperatură
- I** Suport pentru fier de călcat
- J** Rezervor de apă detașabil
- K** Clapă de clătire pentru detartrare
- L** Capac de clătire pentru detartrare
- M** Manetă de eliberare a rezervorului de apă
- N** Orificiu de umplere
- O** Marcaj de nivel maxim
- P** Suport pentru tabletă anticălcăr
- Q** Suport termorezistent pentru fierul de călcat
- R** Blocare la transport
- S** Glisor de blocare la transport
- T** Buton rotativ pentru alimentare cu energie și reglare a aburului (setări pentru abur ECO, moderată și ridicată)
- U** Lumină pentru 'Rezervor de apă gol'
- V** Suport pentru furtunul de alimentare
- W** Buton pentru rularea cablului (doar GC8565/GC8560)
- X** Cablu de alimentare cu ștecher
- Y** Compartiment pentru păstrarea cablului (doar GC8520/GC8510)

Important

Citiți cu atenție acest manual de utilizare și păstrați-l pentru consultare ulterioară.

Pericol

- Nu introduceți fierul sau generatorul de abur în apă.

Avertisment

- Verificați dacă tensiunea indicată pe plăcuța de înregistrare corespunde tensiunii de alimentare locale înainte de a conecta aparatul.
- Nu folosiți aparatul dacă ștecherul, cablul electric, furtunul de alimentare sau aparatul prezintă deteriorări vizibile, dacă ați scăpat aparatul pe jos sau dacă prezintă scurgeri.

- În cazul în care cablul electric sau furtunul de alimentare este deteriorat, trebuie înlocuit de Philips, de un centru de service autorizat Philips sau de personal calificat în domeniu pentru a evita orice accident.
- Aparatul nu trebuie lăsat nesupravegheat în timp ce este conectat la priză.
- Acest aparat nu trebuie utilizat de către persoane (inclusiv copii) care au capacități fizice, mentale sau senzoriale reduse sau sunt lipsite de experiență și cunoștințe, cu excepția cazului în care sunt supravegheați sau instruiți cu privire la utilizarea aparatului de către o persoană responsabilă pentru siguranța lor.
- Copiii trebuie supravegheați pentru a nu se juca cu aparatul.
- Nu atingeți cablul electric și furtunul de alimentare de talpa fierului când aceasta este încălzită.
- Dacă scapă abur din capacul de clătire pentru detartrare în timpul încălzirii aparatului, opriți aparatul și strângeți capacul de clătire pentru detartrare. Dacă aburul continuă să iasă după încălzirea aparatului, opriți aparatul și contactați un centru de service autorizat de Philips.
- Nu scoateți capacul de clătire pentru detartrare în timp ce generatorul de abur este încă fierbinte sau sub presiune.
- Nu folosiți un alt capac pentru închiderea generatorului de abur decât cel de clătire pentru detartrare care a fost livrat împreună cu aparatul.
- Nu lăsați niciodată fierul pornit pe suportul termorezistent perioade îndelungate. Utilizați suportul termorezistent exclusiv pentru așezarea fierului pentru intervale scurte în timpul călcatului.

Precauție

- Conectați aparatul numai la o priză de perete cu împământare.
- Verificați cu regularitate furtunul de alimentare și cablul electric, pentru a vă asigura că nu prezintă deteriorări.
- Așezați și folosiți întotdeauna fierul și generatorul de abur pe o suprafață orizontală, plană și stabilă.
- Desfășurați în întregime cablul de alimentare, înainte de a-l introduce în priză.
- Suportul fierului de călcat și talpa se pot încălzi foarte tare și pot provoca arsuri dacă sunt atinse. Dacă doriți să mutați generatorul de abur, nu atingeți suportul fierului de călcat.
- După ce ați terminat de călcat, când curățați aparatul, când umpleți sau golți generatorul de abur și când părăsiți fierul de călcat chiar și pentru perioade scurte de timp: așezați fierul pe suportul termorezistent, opriți aparatul și scoateți ștecherul din priză.
- Clătiți regulat generatorul de abur conform instrucțiunilor din capitolul 'Curățarea și întreținerea'.
- Acest aparat este destinat exclusiv uzului casnic.

Câmpuri electromagnetice (EMF)

Acest aparat Philips respectă toate standardele referitoare la câmpuri electromagnetice (EMF). Dacă este manevrat corespunzător și în conformitate cu instrucțiunile din acest manual, aparatul este sigur conform dovezilor științifice disponibile în prezent.

Utilizarea aparatului

Călcarea cu abur

1 Așezați generatorul de abur pe o suprafață stabilă și plană, de exemplu pe zona rigidă a mesei de călcat sau pe o masă.

2 Asigurați-vă că este suficientă apă în rezervor (fig. 4).

În timpul utilizării, puteți detașa și umple rezervorul de apă oricând.

Umpleți rezervorul de apă înaintea primei utilizări și imediat ce ledul "rezervor de apă gol" clipește.

Nu turnați apă fierbinte, parfum, oțet, amidon, agenți de detartrare, aditivi de călcare sau alte substanțe chimice în rezervorul de apă.

Notă: Dacă apa de la robinet furnizată în zona dvs. este prea dură, vă recomandăm să o amestecați cu o cantitate egală de apă distilată.

Notă: Nu înclinați sau scuturați rezervorul de abur când rezervorul de apă este plin, în caz contrar, pot sări picături de apă din orificiul de umplere.

- 3** Asigurați-vă că rezervorul de apă este atașat ferm la generatorul de abur, în caz contrar fierul de călcat nu produce abur.
- 4** Puneți suportul pentru fierul de călcat pe masa de călcat. (fig. 5)
- 5** Glisați către stânga glisorul de blocare transport, pentru a debloca fierul de călcat de pe generatorul de abur. Puneți fierul de călcat pe suport.
- 6** Introduceți ștecherul într-o priză cu împământare și porniți generatorul de abur.
- 7** Pentru a seta temperatura de călcare adecvată, reglați selectorul de temperatură pe poziția corespunzătoare (fig. 6).

Notă: Călcarea cu abur este posibilă doar la temperaturi mari (setări de temperatură ●● sau mai mari).

- 8** Rotiți butonul rotativ de alimentare la setarea de abur dorită, pentru a porni aparatul. Asigurați-vă că setarea aburului este adecvată pentru temperatura selectată de călcare (fig. 7).
 - 1 Setare ECO abur (setări de temperatură de la ●● la MAX).
 - 2 Setare medie abur (setări de temperatură de la ●●● la MAX).
 - 3 Setare maximă abur (setare temperatură la MAX).
 - ▶ **Ledul corespunzător setării aburului luminează intermitent pentru a arăta că generatorul de abur se încălzește (fig. 8).**
 - ▶ **După aproximativ 2 minute, ledul setării aburului rămâne aprins, indicând faptul că generatorul de abur este pregătit pentru călcare cu abur.**

- 9** Apăsăși activatorul de abur și mențineți-l apăsat în timp ce călcați cu abur. (fig. 9)
Pentru a călca fără abur, utilizați pur și simplu fierul de călcat fără a apăsa activatorul de abur.

Notă: În timpul călcatului puteți așeza în siguranță fierul încins pe suport. Nu așezați suportul cu fierul încins pe o suprafață care poate fi arsă.

Notă: După ce ați luat fierul de călcat, nu atingeți suportul fierului de călcat pentru o perioadă timp, pentru că suportul este fierbinte.

Funcția de jet de abur

În timpul călcării cu abur, puteți utiliza funcția de jet de abur pentru a netezi cutele persistente.

- 1** Setăți selectorul de temperatură la o poziție între ●●● și MAX.
- 2** Apăsăși butonul pentru jet de abur. (fig. 10)

Nu direcționați niciodată aburul înspre oameni.

Notă: Pot apărea câteva picături de apă când utilizați pentru prima dată funcția de jet de abur. Picăturile de apă dispar după ce ați utilizat jetul de abur pentru o perioadă de timp.

Curățare și întreținere

Funcția de detartrare

Nu scoateți capacul de clătire pentru detartrare dacă generatorul de abur este fierbinte.

Notă: Tableta anticălcător vă ajută să reduceți acumularea calcarului în generatorul de abur. Clătiți generatorul de abur o dată pe lună sau după fiecare 10 utilizări pentru o performanță optimă a aburului.

- 1 Scoateți aparatul din priză și lăsați-l să se răcească pentru 2 ore.
- 2 Scoateți rezervorul de apă detașabil. Țineți generatorul de abur cu ambele mâini și scuturați-l bine. (fig. 11)
- 3 Deschideți clapa de clătire pentru detartrare care acoperă capacul de clătire pentru detartrare. Rotiți capacul de clătire pentru detartrare în sens antiorar și scoateți-l. (fig. 12)
- 4 Goliți generatorul de abur în chiuvetă (fig. 13).
- 5 Umpleți generatorul de abur cu apă proaspătă, scuturați-l bine și goliți-l din nou în chiuvetă. (fig. 14)
- 6 Pentru a obține cele mai bune rezultate, repetați de câteva ori pasul 5.
- 7 Însurubați strâns la loc capacul de clătire pentru detartrare la generatorul de abur și puneți la loc clapa de clătire pentru detartrare.
- 8 Puneți rezervorul de apă înapoi în generatorul de abur.

Depozitarea

- 1 Opriti aparatul și scoateți ștecherul din priză.

Aveți grijă la suportul pentru fierul de călcat, după utilizare poate fi fierbinte.

- 2 Goliți rezervorul de apă.
- 3 Așezați vârful fierului în blocajul pentru transport (1) și puneți jos suportul fierului de călcat (2). (fig. 15)
- 4 Glisați glisorul de blocare la transport la dreapta, pentru a bloca fierul de călcat de pe generatorul de abur. (fig. 16)
- 5 GC8565/GC8560: Apăsăți butonul de rulare a cablului pentru a rula cablul de alimentare.
- 6 GC8520/GC8510: Introduceți în ordine cablul în compartimentul de stocare a cablului.
- 7 Înfășurați furtunul de alimentare în jurul bazei și fixați-l în interiorul cârligelor (fig. 17).
- 8 Cu o mână puteți transporta acum cu ușurință întregul aparat, de mânerul fierului de călcat. (fig. 18)

Nu transportați aparatul ținându-l de maneta de eliberare a rezervorului de apă.

Protecția mediului

- Nu aruncați aparatul împreună cu gunoiul menajer la sfârșitul duratei de funcționare, ci predați-l la un punct de colectare autorizat pentru reciclare. În acest fel, ajutați la protejarea mediului înconjurător (fig. 19).

Garanție și service

Dacă aveți nevoie de informații sau întâmpinați probleme, vizitați site-ul Web Philips la adresa **www.philips.com** sau contactați centrul Philips de asistență pentru clienți din țara dvs. (găsiți numărul de telefon în garanția internațională). Dacă în țara dvs. nu există un astfel de centru, deplasați-vă la furnizorul dvs. Philips local.

Depanare

Acest capitol descrie cele mai frecvente problemele care pot apărea în utilizarea aparatului. Dacă nu reușiți să rezolvați problema folosind informațiile de mai jos, contactați centrul de asistență pentru clienți din țara dvs.

Problemă	Cauză posibilă	Soluție
Aparatul nu se încinge.	Există o problemă de conectare.	Verificați cablul de alimentare, ștecherul și priza de perete.
	Aparatul nu pornește.	Setați butonul de alimentare pentru reglarea aburului la setarea aburului.
O cantitate mică de fum iese din aparat când îl pornesc prima dată.	Temperatura de călcare setată este prea mică.	Setați o temperatură de călcare mai mare.
	Acest lucru este normal. Unele componente ale aparatului au fost unse puțin în fabrică.	Acest fenomen încetează după scurt timp.
Aparatul produce un sunet specific pompării.	Apa este pompată în fierbătorul din generatorul de abur. Acest lucru este normal.	Dacă sunetul specific pompării nu se oprește, opriți imediat aparatul și scoateți-l din priză. Contactați un centru de service Philips autorizat.
Aparatul nu produce abur.	Nu este suficientă apă în rezervor.	Umpleți rezervorul de apă.
	Generatorul de abur nu este suficient de fierbinte pentru a produce abur.	Așteptați până când ledul setării aburului rămâne aprins.
	Nu apăsați activatorul de abur.	Apăsați activatorul de abur și mențineți-l apăsat în timp ce călcați cu abur.
	Rezervorul de apă nu este așezat corect în aparat.	Glisați ferm rezervorul de apă înapoi în generatorul de abur ('clic').
	Aburul supraîncălzit (adică de calitate) nu este vizibil, în special când selectorul de temperatură este setat la temperatura maximă și cu atât mai puțin când temperatura ambiantă este relativ ridicată.	Pentru a verifica dacă fierul produce cu adevărat abur, setați fierul de călcat la o temperatură mai mică, între ●● și ●●● pentru abur mai vizibil.
	Aparatul nu pornește.	Setați butonul de alimentare cu reglarea aburului la o setare de abur.
Din talpa fierului se scurg picături de apă.	Când începeți să călcați cu abur sau după o întrerupere, aburul rămas în furtunul de alimentare se răcește și se condensează în apă. Acest fapt determină scurgerea picăturilor de apă din talpă.	Acest lucru este normal. Țineți fierul deasupra unei cârpe și apăsați activatorul de abur. Cârpa absoarbe picăturile. După câteva secunde, în locul apei, din talpă iese abur.

Problemă	Cauză posibilă	Soluție
	Termostatul a fost reglat la o temperatură prea scăzută pentru călcarea cu abur:	Selectați o temperatură de călcare adecvată pentru călcarea cu abur (setări de temperatură cuprinse între ●● și MAX).
Apar pete de umezeală pe articolul de îmbrăcăminte în timpul călcării.	Petele de umezeală apărute pe articolele de îmbrăcăminte după ce ați călcat cu abur un timp prelungit se pot datora aburului condensat pe masa de călcat.	Călcați petele de umezeală fără abur un timp pentru a le usca. Dacă partea inferioară a mesei de călcat este umedă, ștergeți-o cu o cârpă uscată.
Se scurge apă din aparat.	Dacă înclinați generatorul de abur în timpul transportului sau îl așezați pe o suprafață denivelată când rezervorul de apă este plin, se poate scurge apă din rezervor:	Nu înclinați aparatul când rezervorul de apă este plin.
În timpul utilizării funcției de jet de abur, pe îmbrăcăminte pot apărea pete de apă.	Aceste pete de apă pe îmbrăcăminte apar datorită condensării din furtunul de alimentare. Când furtunul de alimentare se răcește, aburul rămas în acesta se răcește și se condensează în apă.	Picăturile de apă care ies din aparat dispar după ce ați utilizat funcția de jet de abur pentru o perioadă de timp.
Talpa fierului lasă în urmă o crustă și impurități sau este murdară.	Impuritățile sau substanțele chimice din apă s-au depozitat în orificiile pentru abur și/sau pe talpă.	Ștergeți talpa cu o cârpă umedă.
	S-au acumulat prea mult calcar și minerale în generatorul de abur:	Clătiți frecvent generatorul de abur (consultați capitolul "Curățare și întreținere").
În timpul călcării, furtunul de alimentare cu abur este cald.	Acest lucru este normal pentru că, în timpul călcării, aburul trece prin furtunul de alimentare cu abur:	Așezați furtunul de alimentare cu abur în partea opusă a mesei de călcat, astfel încât mâna dumneavoastră să nu atingă furtunul în timpul călcării.
Nu pot așeza fierul de călcat pe suportul său.	Fierul de călcat nu poate fi pus pe suportul său deoarece are un design ergonomic ce reduce solicitarea încheieturii (consultați capitolul "Introducere").	Așezați fierul de călcat orizontal pe suportul său termorezistent.
Numai GC8565/GC8560: Cablul nu este rulat complet când apăsați butonul de rulare a cablului	Cablul s-a blocat în timpul rulării.	Trageți o porțiune mică de cablu din aparat și apăsați din nou butonul de rulare.

Введение

Поздравляем с покупкой продукции Philips! Для получения полной поддержки, оказываемой компанией Philips, зарегистрируйте прибор на веб-сайте www.philips.com/welcome.

Два шага к эргономичному глажению

1 Эргономичный дизайн утюга (Рис. 1)

Изогнутая вверх ручка обеспечивает комфортное положение запястья.

2 Эргономичный коврик для утюга (Рис. 2)

Созданный для уменьшения напряжения запястья, коврик для утюга позволяет ставить утюг на гладильную доску горизонтально.

Используйте коврик для утюга только на гладильной доске. Не используйте на нетермостойких поверхностях.

Общее описание (Рис. 3)

- A** Кнопка включения парового удара
- B** Индикатор нагрева
- C** Ручка
- D** Дисковый регулятор нагрева
- E** Шланг подачи пара
- F** Подошва
- G** Кнопка выпуска пара
- H** Датчик температуры
- I** Подставка утюга
- J** Съёмный резервуар для воды
- K** Щиток системы очистки от накипи Calc-Clean
- L** Крышка системы очистки от накипи Calc-Clean
- M** Кнопка отсоединения резервуара для воды
- N** Наливное отверстие
- O** Отметка максимального уровня
- P** Держатель картриджа для предотвращения образования накипи
- Q** Термостойкий коврик для утюга
- R** Блокировка
- S** Переключатель блокировки
- T** Переключатель мощности с парорегулятором (настройки: ECO, средняя и сильная подача пара)
- U** Индикатор пустого резервуара для воды
- V** Приспособление для хранения шланга подачи пара
- W** Кнопка сматывания шнура (только для модели GC8565/GC8560)
- X** Сетевой шнур с вилкой
- Y** Отсек для хранения шнура (только для модели GC8520/GC8510)

Важно!

Перед началом эксплуатации прибора внимательно ознакомьтесь с настоящим руководством и сохраните его для дальнейшего использования в качестве справочного материала.

Опасно!

- Запрещается погружать утюг или паровую систему в воду.

Предупреждение.

- Перед подключением прибора убедитесь, что номинальное напряжение, указанное на заводской бирке, соответствует напряжению местной электросети.

- Не пользуйтесь прибором, если сетевой шнур, сетевая вилка, шланг подачи пара или сам прибор имеют видимые повреждения, а также если прибор роняли или он протекает.
- В случае повреждения сетевого шнура или шланга подачи пара их необходимо заменить. Чтобы обеспечить безопасную эксплуатацию прибора, замена должна производиться только в торговой организации Philips, в авторизованном сервисном центре Philips или в сервисном центре с персоналом аналогичной квалификации.
- Не оставляйте включенный в сеть прибор без присмотра.
- Данный прибор не предназначен для использования лицами (включая детей) с ограниченными возможностями сенсорной системы или ограниченными умственными или физическими способностями, а также лицами с недостаточным опытом и знаниями, кроме как под контролем и руководством лиц, ответственных за их безопасность.
- Не позволяйте детям играть с прибором.
- Сетевой шнур и шланг подачи пара не должны касаться горячей подошвы утюга.
- Если при нагревании прибора из-под крышки системы очистки от накипи Calc-Clean выходит пар, выключите прибор и закройте крышку плотнее. Если выход пара возобновится при следующем включении, выключите прибор и обратитесь в авторизованный сервисный центр Philips.
- Не снимайте крышку Calc-Clean с парогенератора, если парогенератор все еще горячий или находится под давлением.
- Не используйте с парогенератором любую другую крышку, кроме крышки Calc-Clean, входящей в комплект прибора.
- Не оставляйте включенный утюг на термостойком коврике для утюга надолго. Термостойкий коврик для утюга следует использовать только в короткие перерывы во время глажения.

Внимание!

- Подключайте прибор только к заземленной розетке.
- Регулярно проверяйте, не поврежден ли сетевой шнур или шланг подачи пара.
- Устанавливайте утюг и парогенератор на горизонтальную, ровную и устойчивую поверхность.
- Полностью размотайте сетевой шнур перед тем, как вставить вилку в розетку электросети.
- Прикосновение к сильно нагретой подставке и подошве для утюга может привести к ожогам. Если вы хотите переместить парогенератор, не прикасайтесь к подставке утюга.
- По окончании глажения, при очистке прибора, во время заполнения или опустошения резервуара для воды, а так же оставляя утюг без присмотра даже на короткое время, ставьте утюг на термостойкий коврик, выключайте его и извлекайте вилку из розетки электросети.
- Регулярно промывайте парогенератор, следуя инструкциям в главе "Очистка и уход".
- Прибор предназначен только для домашнего использования.

Электромагнитные поля (ЭМП)

Данный прибор Philips соответствует всем стандартам в отношении электромагнитных полей (ЭМП). В соответствии с современными научными данными при правильном обращении согласно инструкциям, приведенным в руководстве пользователя, применение прибора безопасно.

Эксплуатация прибора

Глажение с паром

- 1** Установите парорегулятор на устойчивую и ровную поверхность, например, на гладильную доску или на стол.
- 2** Убедитесь, что резервуар для воды заполнен (Рис. 4).

Резервуар для воды можно отсоединять и заполнять в любой момент использования прибора.

Заполняйте резервуар для воды перед первым использованием, а также при мигающем индикаторе пустого резервуара для воды.

Не добавляйте в резервуар для воды духи, уксус, крахмал, средства для удаления накипи, добавки для глажения или другие химические средства.

Примечание. Если водопроводная вода в вашей местности слишком жесткая, рекомендуется разбавить её равным количеством дистиллированной воды.

Примечание. Не наклоняйте и не трясите парогенератор при заполненном резервуаре для воды: вода может выплеснуться из наливного отверстия.

- 3** Убедитесь, что резервуар для воды плотно присоединен к парогенератору, в противном случае утюг не будет подавать пар.
- 4** Поместите коврик для утюга на гладильную доску. (Рис. 5)
- 5** Переместите переключатель блокировки влево для снятия блокировки утюга на парогенераторе. Поставьте утюг на коврик.
- 6** Вставьте вилку в заземленную розетку электросети и включите парогенератор.
- 7** Задайте нужную температуру глажения, повернув дисковый регулятор нагрева в необходимое положение (Рис. 6).

Примечание. Глажение с паром возможно только при высоких температурах (положение регулятора ●● или выше).

- 8** Поверните переключатель мощности на необходимый режим подачи пара для включения прибора. Убедитесь, что выбранный режим подачи пара подходит для установленной температуры глажения (Рис. 7).
- 1 Установите режим подачи пара ECO (положение регулятора от ●● до MAX).
- 2 Установите средний режим подачи пара (положение регулятора от ●●● до MAX).
- 3 Установите максимальный режим подачи пара (положение регулятора нагрева MAX).
- Соответствующий индикатор режима подачи пара мигает, указывая, что парогенератор нагревается (Рис. 8).
- Приблизительно через 2 минуты индикатор режима подачи пара начинает гореть ровно, указывая, что парогенератор готов для глажения с паром.

- 9** Нажмите и удерживайте кнопку выпуска пара во время глажения с паром. (Рис. 9)
Для глажения без пара не нажимайте кнопку подачи пара в процессе глажения.

Примечание. В процессе глажения можно безопасно поставить горячий утюг на коврик для утюга. Запрещается помещать коврик с горячим утюгом на поверхности, которые могут быть повреждены в результате нагрева.

Примечание. После того, как горячий утюг снят с коврика, в течение некоторого времени не прикасайтесь к коврику, т.к. он сильно нагрет.

Функция “Паровой удар”

В процессе глажения с паром можно использовать функцию Паровой удар для разглаживания стойких складок.

- 1** Установите дисковый регулятор нагрева в положение между ●●● и MAX.
- 2** Нажмите кнопку включения парового удара. (Рис. 10)

Запрещается направлять струю пара на людей.

Примечание. При использовании функции Паровой удар в первый раз могут выделяться капли воды: они исчезнут после глажения с использованием данной функции в течение некоторого времени.

Очистка и уход

Очистка от накипи

Запрещается снимать крышку системы очистки от накипи Calc-Clean до полного остывания парогенератора.

Примечание. Картридж для предотвращения образования накипи помогает сократить образование накипи в парогенераторе. Для поддержания оптимальной работы устройства промывайте парогенератор раз в месяц или после 10 сеансов глажения.

- 1 Отсоедините прибор от сети питания и дайте ему остыть в течение 2 часов.
- 2 Отсоедините съемный резервуар для воды. Удерживая парогенератор обеими руками, тщательно встряхните его. (Рис. 11)
- 3 Откройте щиток системы очистки Calc-Clean, защищающий крышку Calc-Clean. Поверните крышку Calc-Clean против часовой стрелки и снимите ее. (Рис. 12)
- 4 Вылейте воду из парогенератора в раковину (Рис. 13).
- 5 Заполните парогенератор свежей водой, тщательно встряхните и снова вылейте его содержимое в раковину. (Рис. 14)
- 6 Для достижения оптимальных результатов повторите шаг 5 несколько раз.
- 7 Плотно привинтите крышку Calc-Clean на парогенератор и установите на место щиток системы очистки Calc-Clean .
- 8 Вставьте резервуар для воды на место в парогенератор.

Хранение

- 1 Выключите прибор и отключите его от электросети.
- Будьте осторожны с ковриком для утюга: он может быть горячим после использования.
- 2 Вылейте воду из резервуара для воды.
 - 3 Вставьте носик утюга в фиксатор (1) и поставьте утюг вертикально (2). (Рис. 15)
 - 4 Сдвиньте переключатель блокировки вправо для блокирования утюга на парогенераторе. (Рис. 16)
 - 5 Для моделей GC8565/GC8560: чтобы сматывать сетевой шнур, нажмите кнопку сматывания шнура.
 - 6 Для моделей GC8520/GC8510: аккуратно поместите шнур в отсек для хранения шнура.
 - 7 Обмотайте шланг подачи пара вокруг основания прибора и закрепите его внутри с помощью специальных приспособлений (Рис. 17).
 - 8 Теперь одной рукой вы легко можете переносить весь прибор за ручку утюга. (Рис. 18)

Не переносите прибор, держась за рычаг отсоединения резервуара для воды.

Защита окружающей среды

- После окончания срока службы не выбрасывайте прибор вместе с бытовыми отходами. Передайте его в специализированный пункт для дальнейшей утилизации. Этим вы поможете защитить окружающую среду (Рис. 19).

Гарантия и обслуживание

Для получения дополнительной информации и при необходимости сервисного обслуживания, а также в случае возникновения проблем посетите веб-сайт Philips www.philips.com или обратитесь в центр поддержки потребителей Philips в вашей стране (номер телефона центра указан на гарантийном талоне). Если подобный центр в вашей стране отсутствует, обратитесь в торговую организацию Philips.

Поиск и устранение неисправностей

Данная глава посвящена наиболее общим вопросам по использованию прибора. Если самостоятельно справиться с возникшими проблемами не удастся, обратитесь в центр поддержки потребителей в вашей стране.

Проблема	Возможная причина	Способы решения
Утюг не нагревается.	Неправильное подключение.	Проверьте исправность шнура питания, вилки и розетки электросети.
	Прибор не включен.	Установите переключатель мощности с парорегулятором на необходимый режим подачи пара.
При первом включении из прибора выходит дым.	Установлено слишком низкое значение температуры глажения.	Установите более высокое значение температуры.
	Это нормально. Некоторые детали прибора были слегка покрыты смазкой на производстве.	Это скоро прекратится.
Прибор издает звук работающего насоса.	Вода закачивается в бойлер, расположенный внутри парогенератора. Это нормально.	Если утюг не перестает издавать данный звук, немедленно выключите прибор и отсоедините его от сети. Обратитесь в авторизованный сервисный центр Philips.
Прибор не вырабатывает пара.	В резервуаре недостаточно воды.	Наполните емкость для воды.
	Парогенератор недостаточно нагрелся для подачи пара.	Подождите, пока индикатор режима подачи пара не загорится ровно.
	Вы не нажали кнопку подачи пара.	Нажмите и удерживайте кнопку выпуска пара во время глажения с паром.

Проблема	Возможная причина	Способы решения
	Резервуар для воды неправильно вставлен в прибор.	Вставьте резервуар для воды в парогенератор (должен прозвучать щелчок).
	Перегретый пар (т.е. высококачественный пар) трудно увидеть, особенно если установлена максимальная степень нагрева, и еще менее заметен, если температура окружающей среды относительно высока.	Чтобы убедиться в наличии парообразования, установите низкое значение температуры между ●● и ●●●, при которых процесс подачи пара можно четко рассмотреть.
	Прибор не включен.	Установите переключатель мощности с парорегулятором на необходимый режим подачи пара.
На подошве утюга появляются капли воды.	В течение первых минут глажения с паром и во время возобновления глажения с паром после перерыва оставшийся в шланге пар остывает и конденсируется. Это приводит к появлению капель воды на подошве утюга.	Это нормальное явление. Удерживая утюг над ненужной тканью, нажмите кнопку подачи пара. Ткань впитает капли воды. Через несколько секунд вместо воды из подошвы начнет поступать пар.
	Дисковый регулятор нагрева установлен в положение нагрева, недостаточное для глажения с паром.	Установите температуру глажения, подходящую для глажения с паром (положение регулятора от ●● до MAX).
Во время глажения на одежде появляются мокрые пятна.	Причиной влажных пятен, появляющихся на одежде после глажения с паром, может быть конденсат пара на гладильной доске.	Просушите мокрые пятна, прогладив их утюгом без пара. Если низ гладильной доски остается мокрым, протрите ее куском сухой ткани.
Из прибора течет вода.	Если наклонить парогенератор во время транспортировки прибора или поместить его на неровную поверхность с заполненным резервуаром для воды, вода может пролиться.	Не наклоняйте прибор с полным резервуаром для воды.
Во время глажения с использованием функции Паровой удар на одежде появляются влажные пятна.	Причиной появления на одежде влажных пятен является конденсат, образовавшийся в шланге подачи пара. После того, как шланг подачи пара остывает, остающийся в шланге пар также остывает и конденсируется.	Капли воды перестанут выделяться из прибора после использования функции Паровой удар в течение некоторого времени.

Проблема	Возможная причина	Способы решения
Из отверстий подошвы поступают хлопья накипи и грязь, или подошва загрязнилась.	На подошве и/или отверстиях выхода пара осаждаются загрязнения или химические вещества, присутствующие в воде.	Очистите утюг с помощью влажной ткани.
	В парогенераторе накопилось слишком много накипи и минеральных веществ.	Регулярно промывайте парогенератор. (см. главу “Очистка и уход”).
Шланг подачи пара нагревается во время глажения.	Это нормально, т.к. во время глажения с паром пар проходит через шланг подачи пара.	Переместите шланг подачи пара на другую сторону гладильной доски так, чтобы ваши руки не касались его во время глажения.
Не удается поставить утюг на задний торец корпуса.	Данный утюг нельзя поставить вертикально вследствие его эргономичного дизайна, сокращающего нагрузку на запястье (см. главу “Введение”).	Ставьте утюг горизонтально на термостойкий коврик для утюга.
Только для моделей GC8565/ GC8560: при нажатии кнопки сматывания шнура шнур не убирается до конца.	Во время сматывания шнур застрял.	Немного вытяните шнур из прибора и снова нажмите кнопку для сматывания шнура.

Úvod

Gratulujeme Vám ku kúpe a vitajte medzi zákazníkmi spoločnosti Philips! Ak chcete využiť všetky výhody zákazníckej podpory spoločnosti Philips, zaregistrujte svoj výrobok na adrese www.philips.com/welcome.

Dva kroky pre ergonomické žehlenie

1 Ergonomický dizajn žehličky (Obr. 1)

Rukoväť naklonená dohora zabezpečí pohodlnú polohu zápästia.

2 Ergonomická odkladacia podložka pre žehličku (Obr. 2)

Odkladacia podložka pre žehličku Vám umožní položiť žehličku na žehliacu dosku vo vodorovnej polohe, čím sa zníži namáhanie zápästia.

Odkladaciu podložku pre žehličku používajte len na žehliacej doske. Nikdy ju nepoužívajte na povrchu, ktorý nie je odolný voči teplu.

Opis zariadenia (Obr. 3)

- A** Tlačidlo impulzu pary
- B** Kontrolné svetlo nastavenia teploty
- C** Rúčka
- D** Otočný regulátor teploty
- E** Prívodná hadica pary
- F** Žehliaca plocha
- G** Aktivátor naparovania
- H** Indikátor teploty
- I** Podstavec žehličky
- J** Odnímateľný zásobník na vodu
- K** Klapka vyplachovacieho uzáveru na odstraňovanie vodného kameňa
- L** Vyplachovací uzáver na odstraňovanie vodného kameňa
- M** Páka na odpojenie zásobníka na vodu
- N** Plniaci otvor
- O** Značka maximálnej úrovne hladiny
- P** Nosič tablety na odstraňovanie vodného kameňa
- Q** Teplovzdorná odkladacia podložka pre žehličku
- R** Zámok na prenášanie
- S** Západka zámku na prenášanie
- T** Vypínač s ovládaním naparovania (ECO, stredné a vysoké nastavenie naparovania)
- U** Ukazovateľ „Zásobník na vodu prázdny“
- V** Úložná konzola prívodnej hadice
- W** Tlačidlo navíjania kábla (len modely GC8565/GC8560)
- X** Siet'ový kábel so zástrčkou
- Y** Priečnik na odkladanie kábla (len modely GC8520/GC8510)

Dôležité

Pred použitím zariadenia si pozorne prečítajte tento návod na použitie a uschovajte si ho na použitie v budúcnosti.

Nebezpečenstvo

- Žehličku ani generátor pary nikdy neponárajte do vody.

Varovanie

- Skôr, ako zariadenie pripojíte do siete, skontrolujte, či sa napätie uvedené na štítku s označením modelu zhoduje s napätím v sieti.

- Zariadenie nepoužívajte, ak zásuvka, sieťový kábel, prírodná hadica alebo samotné zariadenie vykazujú viditeľné známky poškodenia, prípadne vtedy, ak zariadenie spadlo alebo z neho uniká kvapalina.
- Ak je poškodený sieťový kábel alebo prírodná hadica, musí ju vymeniť kvalifikovaný personál spoločnosti Philips, servisného centra autorizovaného spoločnosťou Philips alebo iná kvalifikovaná osoba, aby sa predišlo nebezpečným situáciám.
- Pokiaľ je zariadenie pripojené k sieti, nesmiete ho nikdy nechať bez dozoru.
- Spotrebič nie je určený na používanie osobami (vrátane detí) so zníženými fyzickými, zmyslovými alebo mentálnymi schopnosťami alebo s nedostatkom skúseností a vedomostí, pokiaľ im osoba zodpovedná za ich bezpečnosť neposkytuje dohľad alebo ich nepoučila o používaní spotrebiča.
- Deti musia byť pod dozorom, aby sa nehrali so zariadením.
- Nedovoľte, aby sa sieťový kábel a prírodná hadica dostali do kontaktu s horúcou žehliacou plochou žehličky.
- Ak počas zahrievania žehličky uniká para spod vyplachovacieho uzáveru na odstraňovanie vodného kameňa, vypnite zariadenie a dotiahnite vyplachovací uzáver na odstraňovanie vodného kameňa. Ak počas zahrievania žehličky uniká para aj naďalej, vypnite zariadenie a kontaktujte servisné centrum autorizované spoločnosťou Philips.
- Kým je generátor pary horúci alebo pod tlakom, neotvárajte jeho vyplachovací uzáver na odstraňovanie vodného kameňa.
- Nepoužívajte žiaden iný uzáver generátora pary než vyplachovací uzáver na odstraňovanie vodného kameňa, ktorý sa dodáva spolu so zariadením.
- Zapnutú žehličku nenechávajte položenú na teplvozdomnej odkladacej podložke príliš dlho. Teplvozdomnú odkladaciu podložku používajte len na krátke odloženie žehličky počas žehlenia.

Výstraha

- Zariadenie pripojte jedine do uzemnenej zásuvky.
- Kvôli možnému poškodeniu pravidelne kontrolujte sieťový kábel a prírodnú hadicu.
- Žehličku a generátor pary vždy položte a používajte na pevnom, hladkom a vodorovnom povrchu.
- Skôr než zapojíte sieťový kábel do elektrickej zásuvky, úplne ho rozmotajte.
- Podstavec žehličky a žehliaca plocha môžu byť veľmi horúce a pri dotyku by mohli spôsobiť popáleniny. Ak chcete presunúť generátor pary, nedotýkajte sa podstavca žehličky.
- Keď dokončíte žehlenie, počas čistenia zariadenia, plnenia alebo vyprázdňovania generátora pary a tiež keď čo len na chvíľu prestanete žehličku používať: postavte ju na teplu odolnú podložku, vypnite zariadenie a odpojte ho zo siete.
- Generátor pary pravidelne oplachujte podľa pokynov v kapitole „Čistenie a údržba“.
- Toto zariadenie je určené len na domáce použitie.

Elektromagnetické polia (EMF)

Tento výrobok Philips vyhovuje všetkým normám týkajúcim sa elektromagnetických polí (EMF). Ak budete zariadenie používať správne a v súlade s pokynmi v tomto návode na použitie, bude jeho použitie bezpečné podľa všetkých v súčasnosti známych vedeckých poznatkov.

Použitie zariadenia

Žehlenie s naparovaním

1 Generátor pary postavte na stabilný a rovný povrch, napr. na tvrdú časť žehliacej dosky alebo na stôl.

2 Uistite sa, že v zásobníku je dostatok vody (Obr. 4).

Kedykoľvek počas používania zariadenia môžete odpojiť zásobník na vodu a naplniť ho. Pred prvým použitím zariadenia a ihneď po tom, ako začne blikať kontrolné svetlo „zásobník na vodu prázdny“, naplňte zásobník na vodu.

Do zásobníka na vodu nepridávajte horúcu vodu, parfum, ocot, škrob, prostriedky na odstránenie vodného kameňa, prostriedky na uľahčenie žehlenia ani žiadne iné chemikálie.

Poznámka: Ak je voda, ktorú používate, príliš tvrdá, odporúčame Vám zmiešať ju s rovnakým množstvom destilovanej vody.

Poznámka: Ak je zásobník na vodu plný, nenakláňajte ani netraste generátorom pary. V opačnom prípade sa môže z plniaceho otvoru vyliat' voda.

- 3** Uistite sa, že je zásobník na vodu riadne pripevnený ku generátoru pary. V opačnom prípade žehlička nebude vytvárať žiadnu paru.
- 4** Odkladaciu podložku pre žehličku položte na žehliacu dosku. (Obr. 5)
- 5** Západku zámku na prenášanie posuňte doľava, aby ste odpojili žehličku od generátora pary. Žehličku položte na odkladaciu podložku pre žehličku.
- 6** Siet'ovú zástrčku zapojte do uzemnenej siet'ovej zásuvky a zapnite generátor pary.
- 7** Otočením regulátora do príslušnej polohy nastavte požadovanú teplotu pri žehlení (Obr. 6).

Poznámka: Naparovanie môžete použiť len vtedy, ak oblečenie žehlíte pri vyššej teplote (nastavenia teploty ●● alebo vyššie).

- 8** Zariadenie zapnete otočením regulačného vypínača na požadované nastavenie naparovania. Uistite sa, že je nastavenie naparovania vhodné vzhľadom na zvolenú teplotu žehlenia (Obr. 7).

1 Nastavte hodnotu naparovania ECO (nastavenia teploty ●● až MAX).

2 Nastavte strednú úroveň naparovania (nastavenia teploty ●●● až MAX).

3 Hodnotu nastavte na maximálne naparovanie (nastavenie teploty MAX).

▶ Príslušné kontrolné svetlo naparovania bliká a označuje, že sa zahrieva generátor pary (Obr. 8).

▶ Približne po 2 minútach ostane kontrolné svetlo naparovania svietiť, čo znamená, že generátor pary je pripravený na žehlenie s naparovaním.

- 9** Počas žehlenia s naparovaním stlačte aktivátor naparovania a držte ho stlačený. (Obr. 9)
Ak chcete žehliť bez naparovania, používajte žehličku bez stlačenia aktivátora naparovania.

Poznámka: Horúcu žehličku môžete počas žehlenia bez obáv položiť na odkladaciu podložku pre žehličku. Podložku s horúcou žehličkou nepoložte na povrch, ktorý by sa mohol teplom poškodiť.

Poznámka: Nedotýkajte sa podložky chvíľu po tom, keď ste z nej vzali horúcu žehličku – podložka môže byť horúca.

Funkcia prídavného prúdu pary

Počas žehlenia s naparovaním môžete použiť funkciu prídavného prúdu pary na odstránenie odolných záhybov.

- 1** Otočný regulátor teploty nastavte do polohy medzi ●●● a MAX.
- 2** Stlačte tlačidlo prídavného prúdu pary. (Obr. 10)

Prúd pary nesmiete nikdy nasmerovať na ľudí.

Poznámka: Keď prvý raz používate funkciu prídavného prúdu pary, môže sa objaviť niekoľko kvapiek vody. Počas používania funkcie prídavného prúdu pary sa kvapky vody stratia.

Čistenie a údržba

Funkcia Calc-Clean na odstránenie vodného kameňa

Pokiaľ je generátor pary horúci, nikdy neodpájajte vyplachovací uzáver na odstraňovanie vodného kameňa.

Poznámka: Tableta na odstraňovanie vodného kameňa pomáha zabrániť jeho usadzovaniu v generátore pary. Generátor pary vypláchnite raz do mesiaca alebo po každom 10 použití naparovania, aby ste zabezpečili optimálny výkon generátora.

- 1 Odpojte zariadenie a nechajte ho 2 hodiny vychladnúť.
- 2 Odpojte odnímateľný zásobník na vodu. Obidvoma rukami uchopíte generátor pary a dôkladne ním potraсте. (Obr. 11)
- 3 Otvorte klapku, ktorá zakrýva vyplachovací uzáver na odstraňovanie vodného kameňa. Otočte vyplachovací uzáver na odstraňovanie vodného kameňa proti smeru pohybu hodinových ručičiek a odpojte ho. (Obr. 12)
- 4 Obsah generátora pary vylejte do výlevky (Obr. 13).
- 5 Generátor pary naplňte čerstvou vodou, riadne ním zatraсте a znova jeho obsah vylejte do výlevky. (Obr. 14)
- 6 Ak chcete dosiahnuť najlepšie výsledky, niekoľkokrát zopakujte krok 5.
- 7 Riadne naskrutkujte vyplachovací uzáver na odstraňovanie vodného kameňa na generátor pary a nainštalujte jeho klapku.
- 8 Zásobník na vodu vložte späť do generátora pary.

Pomôcky na uskladnenie

- 1 Vypnite zariadenie a odpojte ho zo siete.

S odkladacou podložkou pre žehličku manipulujte opatrne – po použití môže byť horúca.

- 2 Vyprázdňte zásobník na vodu.
- 3 Špičku žehličky zasuňte do zámku na prenášanie (1) a potom položte pätku žehličky (2) nadol. (Obr. 15)
- 4 Západku zámku na prenášanie posuňte doprava, čím žehličku zaistíte na generátor pary. (Obr. 16)
- 5 Modely GC8565/GC8560: Stlačením tlačidla navíjania kábla naviňte sieťový kábel.
- 6 Modely GC8520/GC8510: Sieťový kábel opatrne zasuňte do priečinka na odkladanie kábla.
- 7 Prívodnú hadicu namotajte okolo podstavca a zaistite ju do výstupkov (Obr. 17).
- 8 Teraz môžete celé zariadenie jednoducho prenášať za rúčku žehličky. (Obr. 18)

Zariadenie neprenášajte za páku na odpojenie zásobníka na vodu.

Životné prostredie

- Zariadenie na konci jeho životnosti neodhadzujte spolu s bežným komunálnym odpadom, ale kvôli recyklácii ho zaneste na miesto oficiálneho zberu. Pomôžete tak chrániť životné prostredie (Obr. 19).

Záruka a servis

Ak potrebujete servis, informácie alebo máte problém, navštívte webovú stránku spoločnosti Philips, **www.philips.com**, alebo sa obráťte na Stredisko starostlivosti o zákazníkov spoločnosti Philips vo Vašej krajine (telefónne číslo strediska nájdete v priloženom celosvetovo platnom záručnom liste). Ak sa vo Vašej krajine toto stredisko nenachádza, obráťte sa na miestneho predajcu výrobkov Philips.

Riešenie problémov

Táto kapitola obsahuje zhrnutie najbežnejších problémov, ktoré sa môžu vyskytnúť pri používaní zariadenia. Ak neviete problém vyriešiť pomocou nižšie uvedených informácií, obráťte sa na Stredisko starostlivosti o zákazníkov vo Vašej krajine.

Problém	Možná príčina	Riešenie
Zariadenie sa nezohrieva.	Pravdepodobne je prerušený kontakt.	Skontrolujte sieťový kábel, zástrčku a sieťovú zásuvku.
	Zariadenie nie je zapnuté.	Nastavte regulačný vypínač s ovládaním naparovania na niektoré z nastavení naparovania.
Po prvom zapnutí vychádza zo zariadenia dym.	Nastavená teplota žehlenia je príliš nízka.	Nastavte vyššiu teplotu žehlenia.
	Je to bežný jav. Niektoré súčiastky zariadenia sú z výroby konzervované vrstvou mazadla.	Tento jav po krátkom čase prestane.
Zariadenie vydáva zvuky ako pri pumpovaní.	Voda sa prečerpáva do ohrievacej nádržky vo vnútri generátora pary. Ide o normálny jav.	Ak zvuk prečerpávania neprestane, ihneď vypnite zariadenie a odpojte ho z elektrickej zásuvky. Obráťte sa na autorizované servisné stredisko spoločnosti Philips.
Zariadenie nevytvára žiadnu paru.	V zásobníku na vodu nie je dostatok vody.	Naplňte zásobník na vodu.
	Voda v generátore pary nie je dostatočne horúca na vytvorenie pary.	Počkajte, kým kontrolné svetlo nastavenia pary nezačne svietiť neprerušovane.
	Nestlačili ste aktivátor naparovania.	Stlačte aktivátor naparovania a počas žehlenia s naparovaním ho držte stlačený.
	Zásobník na vodu je nesprávne vložený do zariadenia.	Zásobník na vodu zasuňte späť do generátora pary („kliknutie“).
	Prehriata (t.j. veľmi kvalitná) para je takmer neviditeľná, a to hlavne vtedy, keď je otočný regulátor teploty nastavený na maximálnu teplotu a dokonca aj na nižšiu, ak je relatívne vysoká teplota okolia.	Ak sa chcete presvedčiť, či žehlička skutočne vytvára paru, nastavte nižšiu teplotu (medzi nastavením ●● a ●●●). Potom uvidíte, že zariadenie vytvára paru.

Problém	Možná príčina	Riešenie
	Zariadenie nie je zapnuté.	Pomocou regulačného vypínača zvolte niektoré z nastavení naparovania.
Z otvorov v žehliacej ploche vypadávajú kvapky vody.	Keď začnete žehliť s naparovaním a po prerušení budete v žehlení s naparovaním pokračovať, para v hadici sa ochladí a skondenzuje na vodu. Preto zo žehliacej plochy unikajú kvapky vody.	Ide o normálny jav. Žehličku podržte nad staršou tkaninou a stlačte aktivátor naparovania. Látka absorbuje kvapky vody. Po niekoľkých sekundách začne zo žehliacej plochy vychádzať namiesto kvapiek vodná para.
	Regulátor teploty je nastavený na teplotu, ktorá je príliš nízka na žehlenie s naparovaním.	Nastavte teplotu žehlenia, ktorá je vhodná na žehlenie s naparovaním (nastavenie teploty ●● až MAX).
Na odevu sa počas žehlenia objavujú mokré miesta.	Mokré miesta, ktoré sa na odevu objavia po dlhšom čase žehlenia s naparovaním, môžu byť spôsobené parou, ktorá skondenzovala na žehliacej doske.	Ak chcete tieto miesta vysušiť, žehlite ich chvíľu bez naparovania. Ak je spodná časť žehliacej dosky mokrá, osušte ju suchou tkaninou.
Zo zariadenia uniká voda.	Ak počas prenášania nakloníte generátor pary alebo ho položíte na nerovný povrch a zásobník na vodu je plný, zo zásobníka na vodu môže unikať voda.	Keď je zásobník na vodu plný, nenakláňajte zariadenie.
Počas používania funkcie prídavného prúdu pary sa na odevu objavujú mokré miesta.	Mokré miesta na odevu sú spôsobené kondenzáciou pary v prívodnej hadici. Keď sa prívodná hadica ochladí, para v nej sa ochladí a skondenzuje na vodu.	Kvapky vody prestanú vychádzať zo zariadenia, keď budete chvíľu používať funkciu prídavného prúdu pary.
Z otvorov v žehliacej ploche vychádzajú vložky a nečistoty, alebo je žehliaca plocha znečistená.	Nečistoty a chemikálie prítomné vo vode sa nazhromaždili v otvoroch, cez ktoré uniká para, a/alebo na žehliacej ploche.	Žehliacu plochu očistíte navlhčenou tkaninou.
	V generátore pary sa nazhromaždilo veľké množstvo vodného kameňa a minerálov.	Generátor pary vyplachujte dostatočne často (pozrite si kapitolu „Čistenie a údržba“).
Prívodná hadica pary je počas žehlenia horúca.	Ide o normálny jav. Počas žehlenia prechádza prívodnou hadicou horúca para.	Umiestnite prívodnú hadicu pary na opačnú stranu žehliacej dosky tak, aby ste sa jej počas žehlenia nedotýkali.

Problém	Možná příčina	Riešenie
Žehličku nemôžem postaviť na jej päťu.	Žehličku nie je možné postaviť na päťu pre jej ergonomický dizajn, ktorý znižuje namáhanie zápästia (pozrite si kapitolu „Úvod“).	Žehličku položte vodorovne na teplovzdornú odkladaciu podložku pre žehličku.
Len modely GC8565/ GC8560: Po stlačení tlačidla navíjania kábla sa kábel nenavíja úplne	Kábel sa počas navíjania zasekol.	Vytiahnite malú časť kábla zo zariadenia a znova stlačte tlačidlo navíjania kábla.

Uvod

Čestitamo vam za nakup in dobrodošli pri Philipsu! Če želite popolnoma izkoristiti podporo, ki jo nudi Philips, registrirajte izdelek na www.philips.com/welcome.

Dva koraka za ergonomsko likanje

1 Ergonomska zasnova likalnika (Sl. 1)

Navzgor nagnjeni ročaj zagotavlja udoben položaj zapestja.

2 Ergonomska podloga za postavitvev likalnika (Sl. 2)

Podloga za postavitvev likalnika vam omogoča, da likalnik postavite vodoravno na likalno desko. Tako zmanjšate obremenitev zapestja.

Podlogo za postavitvev likalnika uporabljajte samo na likalni deski. Ne uporabljajte je na površini, ki ni odporna na toploto.

Splošni opis (Sl. 3)

- A** Gumb za izpust pare
- B** Indikator temperature
- C** Ročaj
- D** Temperaturni regulator
- E** Cev za dovod pare
- F** Likalna plošča
- G** Sprožilnik pare
- H** Indikator temperature
- I** Podstavna plošča za likalnik
- J** Snemljiv zbiralnik za vodo
- K** Loputa za odstranjevanje apnenca
- L** Pokrovček za odstranjevanje vodnega kamna
- M** Ročica za sprostitvev zbiralnika za vodo
- N** Odprtina za polnjenje
- O** Oznaka najvišjega nivoja
- P** Držalo tablete za odstranjevanje vodnega kamna
- Q** Toplotna podloga za postavitvev likalnika
- R** Zaklep za prenašanje
- S** Drsni zaklep za prenašanje
- T** Regulator moči in pare (ECO, zmeren in močan izpust pare)
- U** Indikator praznega zbiralnika za vodo
- V** Nosilec za shranjevanje dovodne cevi
- W** Gumb za navijanje kabla (samo GC8565/GC8560)
- X** Omrežni kabel s vtikačem
- Y** Prostor za shranjevanje kabla (samo GC8520/GC8510)

Pomembno

Pred uporabo aparata natančno preberite uporabniški priročnik in ga shranite za poznejšo uporabo.

Nevarnost

- Likalnika ali generatorja pare ne potaplajte v vodo.

Opozorilo

- Pred priključitvijo aparata preverite, ali na omrežnem vtikaču označena napetost ustreza napetosti lokalnega električnega omrežja.
- Aparata ne uporabljajte, če so vtikač, kabel, dovodna cev ali sam aparat vidno poškodovani, če vam je aparat padel na tla ali če pušča.

- Poškodovani omrežni kabel ali dovodno cev sme zamenjati le podjetje Philips, Philipsov pooblaščen servis ali ustrezno usposobljeno osebje.
- Na električno omrežje priključenega aparata nikoli ne puščajte brez nadzora.
- Aparat ni namenjen uporabi s strani otrok in oseb z zmanjšanimi telesnimi, čutnimi ali duševnimi sposobnostmi ali oseb s pomanjkljivimi izkušnjami in znanjem, razen če jih pri uporabi nadzoruje ali jim svetuje oseba, ki je odgovorna za njihovo varnost.
- Otroci naj se ne igrajo z aparatom.
- Omrežni kabel in dovodna cev ne smeta priti v stik z vročo likalno ploščo.
- Če med segrevanjem likalnika izpod pokrovčka za odstranjevanje vodnega kamna uhaja para, likalnik izklopite in privijte pokrovček. Če para med segrevanjem likalnika še vedno uhaja, aparat izklopite in se obrnite na Philipsov pooblaščen servis.
- Ne odstranjujte pokrovčka za odstranjevanje apnenca z generatorja pare, ko je ta še vroč ali pod pritiskom.
- Za generator pare uporabljajte le aparatu priložen pokrovček za odstranjevanje apnenca.
- Vključenega likalnika na toplotno podlogo ne postavljajte za dlje časa. Toplotno podlogo uporabljajte samo za kratkočasno postavitve likalnika med likanjem.

Pozor

- Aparat priključite le na ozemljeno vtičnico.
- Redno preverjajte, da omrežni kabel in dovodna cev nista poškodovana.
- Likalnik in generator pare postavite in uporabljajte na stabilni in vodoravni podlagi.
- Preden omrežni kabel vključite v omrežno vtičnico, ga popolnoma odvijte.
- Podstavna plošča za likalnik in likalna plošča se lahko zelo segrejeta in vam ob dotiku povzročita opekline. Pri premikanju generatorja pare se ne dotikajte podstavne plošče.
- Ko končate z likanjem, med čiščenjem aparata, polnjenjem ali praznjenjem generatorja pare, ali če pustite likalnik krajši čas brez nadzora: likalnik postavite na toplotno podlogo za postavitve likalnika, izklopite aparat in vtičač izključite iz omrežne vtičnice.
- Generator pare redno spirajte pod vodo v skladu z navodili v poglavju "Čiščenje in vzdrževanje".
- Aparat je namenjen izključno uporabi v gospodinjstvu.

Elektromagnetna polja (EMF)

Ta Philipsov aparat ustreza vsem standardom glede elektromagnetnih polj (EMF). Če z aparatom ravnate pravilno in v skladu z navodili v tem uporabniškem priročniku, je njegova uporaba glede na danes veljavne znanstvene dokaze varna.

Uporaba aparata

Likanje s paro

1 Generator pare postavite na stabilno in ravno podlago, na primer na trdi del likalne deske ali na mizo.

2 V zbiralniku za vodo naj bo dovolj vode (Sl. 4).

Zbiralnik za vodo lahko snamete in napolnite kadarkoli med uporabo.

Zbiralnik za vodo napolnite pred prvo uporabo in takoj, ko začne utripati indikator "zbiralnik za vodo prazen".

V zbiralnik za vodo ne vlivajte vroče vode, parfuma, kisa, škroba, odstranjevalcev vodnega kamna, dodatkov za likanje in drugih kemikalij.

Opomba: Če je voda zelo trda, vam svetujemo, da jo zmešate z enako količino destilirane vode.

Opomba: Generatorja pare ne nagibajte ali tresite, ko je zbiralnik za vodo poln. Iz odprtine za polnjenje se lahko izlije voda.

3 Poskrbite, da je zbiralnik za vodo trdno pritrjen na generator pare, sicer likalnik ne bo proizvajal pare.

- 4 Podlogo za postavitve likalnika postavite na likalno desko. (Sl. 5)
- 5 Drsní zaklep za prenašanje potisnite na levo, da likalnik odklenete z generatorja pare. Likalnik postavite na podlogo za postavitve likalnika.
- 6 Vstavite vtikač v ozemljeno vtičnico in vklopite generator pare.
- 7 Temperaturni regulator nastavite na primerno temperaturo likanja tako, da ga premaknete na primerno oznako temperature (Sl. 6).

Opomba: Likanje s paro je mogoče samo pri višjih temperaturah likanja (nastavitev temperature ●● ali višja).

- 8 Regulator moči obrnite na zeleno nastavitev pare, da vklopite aparat. Pazite, da je nastavitev pare primerna za izbrano temperaturo likanja (Sl. 7).
 - 1 Nastavite na nastavitvev ECO (nastavitev temperature od ●● do MAX).
 - 2 Nastavite na zmerno količino pare (nastavitev temperature od ●●● do MAX).
 - 3 Nastavite na največ pare (nastavitev temperature do MAX).
- Indikator ustrezne nastavitve pare začne utripati, kar pomeni, da se generator pare segreva (Sl. 8).
- Po približno 2 minutah začne indikator ustrezne nastavitve pare neprekinjeno svetiti, kar pomeni, da je generator pare pripravljen za likanje s paro.

- 9 Med likanjem s paro držite sprožilnik pare. (Sl. 9)

Za likanje brez pare likalnik uporabljajte brez pritiskanja sprožilnika pare.

Opomba: Vroč likalnik lahko med likanjem varno postavite na podlogo za postavitvev likalnika. Podloge z vročim likalnikom ne postavljajte na površino, ki se lahko zaradi vročine zažge.

Opomba: Podloge za postavitvev likalnika se ne dotikajte še nekaj časa potem, ko ste z nje odstranili vroč likalnik, saj je vroča.

Funkcija za izpust pare

Med likanjem s paro lahko najtrdozratnejše gube odstranite s funkcijo za izpust pare.

- 1 Nastavite temperaturni regulator na nastavitvev med ●●● in MAX.
- 2 Pritisnite gumb za izpust pare. (Sl. 10)

Pare nikoli ne usmerjajte proti ljudem.

Opomba: Pri prvi uporabi funkcije za izpust pare se lahko pojavi nekaj vodnih kapljic. Te izginejo, ko funkcijo za izpust pare uporabljate nekaj časa.

Čiščenje in vzdrževanje

Funkcija za odstranjevanje vodnega kamna

Pokrovčka za odstranjevanje vodnega kamna ne odstranjujete, ko je generator pare vroč.

Opomba: Tableta za odstranjevanje vodnega kamna pomaga preprečevati nabiranje vodnega kamna v generatorju pare. Generator pare sperite enkrat mesečno ali po 10 uporabah, da zagotovite optimalno učinkovitost izpusta pare.

- 1 Odklopite aparat in ga pustite, da se dve uri ohlaja.
- 2 Odstranite snemljivi zbiralnik za vodo. Primite generator pare z obema rokama in ga dobro pretresite. (Sl. 11)
- 3 Odprite loputo za odstranjevanje apnenca, ki pokriva pokrovček za odstranjevanje apnenca. Obrnite pokrovček za odstranjevanje apnenca v levo in ga odstranite. (Sl. 12)

- 4 Izpraznite generator pare v pomivalno korito (Sl. 13).
- 5 Generator pare napolnite s svežo vodo, ga dobro pretresite in znova izpraznite v pomivalno korito. (Sl. 14)
- 6 Za optimalne rezultate nekajkrat ponovite korak 5.
- 7 Trdno privijte pokrovček za odstranjevanje apnenca nazaj na generator pare in namestite nazaj loputo za odstranjevanje apnenca.
- 8 Namestite zbiralnik za vodo nazaj na generator pare.

Shranjevanje

- 1 Aparat izklopite in izključite.

Pri uporabi podloge za postavitve likalnika bodite previdni, po uporabi je lahko vroča.

- 2 Izpraznite zbiralnik za vodo.
- 3 Vstavite konico likalnika v zaklep za prenašanje (1) in nato postavite navzdol peto likalnika (2). (Sl. 15)
- 4 Drsni zaklep za prenašanje potisnite na desno, da likalnik zaklenete na generator pare. (Sl. 16)
- 5 GC8565/GC8560: Pritisnite gumb za navijanje kabla, da navijete omrežni kabel.
- 6 GC8520/GC8510: Kabel pospravite v prostor za shranjevanje kabla.
- 7 Dovodno cev navijte okoli spodnjega dela in jo namestite na kavlje za shranjevanje (Sl. 17).
- 8 Tako lahko aparat enostavno prenašate z eno roko tako, da ga primete za ročaj. (Sl. 18)

Aparata ne prenašajte tako, da držite ročico za sprostitve zbiralnika za vodo.

Okolje

- Aparata po preteku življenjske dobe ne zavržite skupaj z običajnimi gospodinjstvi odpadki, temveč ga odložite na uradnem zbirnem mestu za recikliranje. Tako pripomorete k ohranitvi okolja (Sl. 19).

Garancija in servis

Za servis, informacije ali v primeru težav obiščite Philipsovo spletno stran na naslovu **www.philips.com** ali pa se obrnite na Philipsov center za pomoč uporabnikom v svoji državi (telefonsko številko najdete na mednarodnem garancijskem listu). Če v vaši državi ni takšnega centra, se obrnite na lokalnega Philipsovega prodajalca.

Odpravljanje težav

To poglavje vsebuje povzetek najpogostejših težav, ki se lahko pojavijo pri uporabi aparata. Če težav s temi nasveti ne morete odpraviti, se obrnite na center za pomoč uporabnikom v vaši državi.

Težava	Možni vzrok	Rešitev
Aparat se ne segreje.	Težava je v povezavi.	Preverite omrežni kabel, vtičač in omrežno vtičnico.
	Aparat ni vklopljen.	Nastavite regulator moči in pare na nastavitev pare.

Težava	Možni vzrok	Rešitev
	Nastavljena temperatura likanja je prenizka.	Nastavite višjo temperaturo likanja.
Ko aparat prvič vklopim, se iz njega malo kadi.	To je normalno. Nekateri deli aparata so tovarniško namaščeni.	Ta pojav čez nekaj časa izgine.
Aparat proizvaja zvok črpanja.	Voda se črpa v grelnik v generatorju pare. To je normalno.	Če zvok črpanja ne poneha, aparat takoj izklopite in izključite. Obrnite se na Philipsov pooblaščen servisni center.
Likalnik ne proizvaja pare.	V zbiralniku za vodo ni dovolj vode.	Napolnite zbiralnik za vodo.
	Generator pare ni dovolj vroč, da bi proizvajal paro.	Počakajte, da začne indikator nastavitve pare svetiti neprekinjeno.
	Niste pritisnili sprožilnika pare.	Med likanjem s paro pritisnite in držite sprožilnik pare.
	Zbiralnik za vodo ni pravilno nameščen v aparatu.	Namestite zbiralnik za vodo nazaj na generator pare ("klik").
	Zelo vroča (visokokakovostna) para je skoraj nevidna, zlasti če je temperaturni regulator nastavljen na najvišjo nastavitvev, predvsem pa, če je temperatura okolja relativno visoka.	Če želite preveriti, ali likalnik proizvaja paro, ga nastavite na nižjo temperaturo med ●● in ●●● za vidnejšo paro.
	Aparat ni vklopljen.	Nastavite regulator moči in pare na nastavitvev pare.
Iz likalne plošče uhajajo vodne kapljice.	Ko začnete likati s paro, in ko z likanjem nadaljujete po prekinitvi, se para v cevi ohladi in kondenzira v vodo. To povzroči uhajanje vodnih kapljic in likalne plošče.	To je normalno. Likalnik držite nad krpo in pritisčajte sprožilnik pare. Krpa vpije kapljice. Po nekaj sekundah začne iz likalne plošče namesto vode prihajati para.
	Temperaturni regulator je nastavljen na temperaturo, ki je prenizka za likanje s paro.	Nastavite temperaturo, ki je primerna za likanje s paro (nastavitve temperature od ●● do MAX).
Med likanjem so deli oblačil mokri.	Po likanju s paro lahko na posameznih delih oblačila nastanejo mokre lise, katerih vzrok je para, ki je kondenzirala na likalni deski.	Te mokre lise likajte nekaj časa brez pare, da jih posušite. Če je spodnja stran likalne deske mokra, jo obrišite s suho krpo.
Iz aparata pušča voda.	Če generator pare nagnete med prenašanjem ali ga postavite na neravno površino, ko je zbiralnik za vodo poln, se lahko iz zbiralnika izlije voda.	Ne nagibajte aparata, ko je zbiralnik za vodo poln.

Težava	Možni vzrok	Rešitev
Med uporabo funkcije za izpust pare se na oblačilih pojavijo vodni madeži.	Vodni madeži na oblačilu nastanejo zaradi kondenzacije v dovodni cevi. Ko se je dovodna cev ohladila, se je para, ki je ostala v cevi, ohladila in kondenzirala v vodo.	Vodne kapljice prenehajo uhajati iz aparata, ko funkcijo za izpust pare uporabljate nekaj časa.
Iz likalne plošče uhajajo nečistoče in delci vodnega kamna oziroma likalna plošča je umazana.	Nečistoče in kemikalije v vodi so se nabrale v parnih ventilih in/ali na likalni plošči.	Likalno ploščo očistite z vlažno krpo.
	V generatorju pare se je nabralo preveč apnenca in mineralov.	Pogosto sperite generator pare (oglejte si poglavje "Čiščenje in vzdrževanje").
Cev za dovod pare je med likanjem topla.	To je normalno, saj med likanjem s paro po cevi za dovod pare potuje para.	Cev za dovod pare dajte na nasprotno stran likalne deske, tako da se je med likanjem ne boste dotikali z roko.
Likalnika ne morem postaviti na peto.	Likalnika ni mogoče postaviti na peto, saj ima ergonomsko obliko, ki zmanjšuje obremenitev zapestja (oglejte si poglavje "Uvod").	Likalnik postavite vodoravno na toplotno podlogo za postavitev likalnika.
Samo GC8565/ GC8560: Ko pritisnem gumb za navijanje kabla, se kabel ne navije v celoti.	Kabel se je zagozdil med previjanjem nazaj.	Potegnite malo kabla iz aparata in ponovno pritisnite gumb za navijanje kabla.

Uvod

Čestitamo vam na kupovini i dobrodošli u Philips! Da biste imali sve pogodnosti podrške koju pruža Philips, registrujte svoj proizvod na www.philips.com/welcome.

Dva koraka do ergonomskog peglanja

1 Ergonomski dizajn pegle (Sl. 1)

Ručka iskošena prema gore omogućava ugodan položaj ručnog zgloba.

2 Ergonomska podloga za odlaganje pegle (Sl. 2)

Da bi se smanjilo naprezanje zglobova, podloga za odlaganje pegle omogućava da peglu postavite na dasku za peglanje horizontalno.

Podlogu za odlaganje koristite samo na dasci za peglanje. Nemojte je koristiti na površini koja nije otporna na toplotu.

Opšti opis (Sl. 3)

- A** Dugme za mlaz pare
- B** Indikator temperature
- C** Drška
- D** Regulator temperature
- E** Crevo za dovod pare
- F** Grejna ploča
- G** Dugme za paru
- H** Indikator temperature
- I** Postolje za peglu
- J** Odvojiva posuda za vodu
- K** Klapna za Calc-Clean ispiranje
- L** Čep za Calc-Clean ispiranje
- M** Ručica za oslobađanje rezervoara za vodu
- N** Otvor za punjenje
- O** Oznaka maksimalnog nivoa
- P** Anti-Calc tableta
- Q** Termootporna podloga za peglu
- R** Brava za nošenje
- S** Klizni prekidač brave za nošenje
- T** Dugme za uključivanje sa regulacijom pare (ECO, postavke za srednji i visok nivo pare)
- U** Indikator 'Rezervoar za vodu prazan'
- V** Držač za namotavanje creva za dovod
- W** Dugme za namotavanje kabla (samo GC8565/GC8560)
- X** Kabl za napajanje sa utikačem
- Y** Pregrada za odlaganje kabla (samo GC8520/GC8510)

Važno

Pre upotrebe aparata pažljivo pročitajte ovo uputstvo i sačuvajte ga za buduće potrebe.

Opasnost

- Peglu i posudu za paru nikada ne uranjajte u vodu.

Upozorenje

- Pre nego što uključite aparat, proverite da li napon naveden na tipskoj pločici odgovara naponu lokalne električne mreže.
- Aparat nemojte koristiti ako na utikaču, kabl, crevu za dovod ili samom aparatu primetite vidljiva oštećenja, odnosno ako vam je aparat pao ili iz njega curi voda.

- Da bi se izbegla opasnost, crevo za dovod i kabl za napajanje u slučaju oštećenja treba da zameni kompanija Philips, tj. servisni centar ovlašćen od strane kompanije Philips ili osoba sa odgovarajućim kvalifikacijama.
- Aparat nikada ne ostavljajte bez nadzora dok je priključen na električnu mrežu.
- Ovaj aparat nije namenjen za upotrebu od strane osoba (što podrazumeva i decu) sa smanjenim fizičkim, senzornim ili mentalnim sposobnostima, ili nedostatkom iskustva i znanja, osim pod nadzorom ili na osnovu instrukcija za upotrebu aparata datih od strane osobe koja odgovara za njihovu bezbednost.
- Deca moraju da budu pod nadzorom da se ne bi igrala sa aparatom.
- Pazite da kabl za napajanje i crevo za dovod ne dođu u dodir sa vrelom grejnom pločom pegle.
- Ako para izlazi ispod čepa za Calc-Clean ispiranje kada se aparat zagreje, isključite aparat i pritegnite čep za Calc-Clean ispiranje. Ako prilikom zagrevanja aparata para nastavi da izlazi, isključite aparat i obratite se ovlašćenom Philips servisu.
- Nemojte da skidate čep za Calc-Clean ispiranje sa posude za paru dok je ona vruća ili pod pritiskom.
- Na posudu za paru stavljajte samo čep za Calc-Clean ispiranje koji ste dobili u kompletu sa aparatom.
- Uključenu peglu nemojte duže vreme ostavljati na termootpornoj podlozi za peglu. Termootpornu podlogu za peglu koristite samo za kratko odlaganje pegle tokom pegljanja.

Oprez

- Aparat priključujte samo u uzemljenu zidnu utičnicu.
- Redovno proveravajte da li na kabl i crevo za dovod ima oštećenja.
- Peglu i posudu za paru uvek postavljajte i koristite na stabilnoj, ravnoj i horizontalnoj površini.
- Odmotajte do kraja kabl za napajanje pre uključivanja u struju.
- Postolje za peglu i grejna ploča pegle mogu jako da se zagreju i da izazovu opekotine ako ih dodirnete. Ako želite da pomerite posudu za paru, nemojte da dirate postolje.
- Kada završite pegljanje, kada čistite aparat, kada puniti ili praznite posudu sa vodom i kada peglu ostavljate makar i na kratko: peglu postavite na termootpornu podlogu za odlaganje, isključite je i izvucite utikač iz zidne utičnice.
- Posudu za paru redovno ispirajte u skladu sa uputstvima u poglavlju 'Čišćenje i održavanje'.
- Aparat je namenjen isključivo upotrebi u domaćinstvu.

Elektromagnetna polja (EMF)

Ovaj Philips aparat je usklađen sa svim standardima u vezi sa elektromagnetnim poljima (EMF). Ako se aparatom rukuje na odgovarajući način i u skladu sa uputstvima iz ovog priručnika, aparat je bezbedan za upotrebu prema naučnim dokazima koji su danas dostupni.

Upotreba aparata

Pegljanje sa parom

- 1** Postavite posudu za paru na stabilnu ravnu površinu, tj. na čvrst deo daske za pegljanje ili na sto.
- 2** Pazite da u posudi za vodu bude dovoljno vode (Sl. 4).
Rezervoar za vodu možete skinuti i puniti u bilo kom trenutku za vreme pegljanja. Rezervoar za vodu napunite pre prve upotrebe i čim indikator „Rezervoar za vodu prazan“ počne da treperi.

U posudu za vodu nemojte da stavljate parfem, sirće, štirak, sredstva za čišćenje kamenca, aditive za pegljanje i druge hemikalije.

Napomena: Ukoliko je voda u vašem području izrazito tvrda, savetujemo da je pomešate sa jednakom količinom destilovane vode.

Napomena: Nemojte naginjati ili tresti posudu za paru dok je rezervoar za vodu pun. U suprotnom može doći do prosiapanja vode kroz otvor za punjenje.

- 3** Proverite da li je rezervoar za vodu čvrsto pričvršćen na posudu za paru. U suprotnom, pegla neće proizvoditi paru.
- 4** Podlogu za peglu stavite na dasku za peglanje. (Sl. 5)
- 5** Povucite klizni prekidač brave za nošenje nalevo da biste otključali peglu i posudu za paru. Postavite peglu na podlogu za peglu.
- 6** Uključite utikač u utičnicu sa uzemljenjem i uključite proizvodnju pare.
- 7** Da biste podesili potrebnu temperaturu za peglanje, okrenite regulator temperature u odgovarajući položaj (Sl. 6).

Napomena: Peglanje sa parom je moguće samo na visokim temperaturama peglanja (postavke temperature ●● ili veće).

- 8** Okrenite dugme za uključivanje na željenu postavku za paru da biste uključili aparat. Proverite da li izabrana postavka pare odgovara podešenoj temperaturi peglanja (Sl. 7).
 - 1 Postavite na ECO količinu pare (temperatura od ●● do MAX).
 - 2 Postavite na umerenu količinu pare (temperatura od ●●● do MAX).
 - 3 Postavite na maksimalnu količinu pare (temperatura na MAX).
- **Odgovarajući indikator pare treperi, što znači da se posuda za paru zagreva (Sl. 8).**
- **Nakon 2 minuta, odgovarajući indikator pare ostaje uključen, što znači da je posuda za paru spremna za peglanje sa parom.**

- 9** Pritisnite dugme za paru i držite ga pritisnutim u toku peglanja sa parom. (Sl. 9)
Da biste peglali bez pare, peglajte ne pritiskajući prekidač za ispuštanje pare.

Napomena: U toku peglanja, vrelu peglu možete bezbedno odložiti na podlogu za peglu. Podlogu sa vrelom peglom nemojte stavljati na površinu koja može da izgori.

Napomena: Nemojte da dirate podlogu sa koje ste sklonili vruću peglu jer je vruća.

Funkcija dodatne količine pare

Tokom peglanja sa parom, možete koristiti funkciju dodatne količine pare za uklanjanje većih nabora.

- 1** Podesite regulator temperature na postavku između ●●● i MAX.
- 2** Pritisnite dugme za mlaz pare. (Sl. 10)

Nemojte da upravljate mlaz prema ljudima.

Napomena: Kada prvi put koristite funkciju dodatne količine pare mogu se javiti kapljice vode. One će nestati kada funkciju dodatne količine pare koristite neko vreme.

Čišćenje i održavanje

Funkcija Calc-Clean

Nikada ne skidajte čep za Calc-Clean ispiranje sa posude za paru dok je ona još vruća.

Napomena: Anti-Calc tableta sprečava nakupljanje kamenca u posudi za paru. Posudu za paru isperite jednom mesečno ili nakon svakih 10 korišćenja da biste obezbedili optimalne performanse.

- 1** Isključite aparat iz napajanja i ostavite ga da se hladi 2 sata.
- 2** Uklonite posudu za vodu. Čvrsto držite posudu za paru i dobro je protresite. (Sl. 11)

- 3** Otvorite klapnu za Calc-Clean ispiranje koja pokriva čep za Calc-Clean ispiranje. Odvrnite čep za Calc-Clean ispiranje u pravcu suprotnom od kretanja kazaljke na satu i skinite ga. (Sl. 12)
- 4** Ispraznite posudu za paru (Sl. 13).
- 5** Napunite posudu za paru svežom vodom, dobro gra protresite, a zatim ga ponovo ispraznite. (Sl. 14)
- 6** Ponovite korak 5 nekoliko puta kako biste dobili najbolji rezultat.
- 7** Čvrsto zategnite čep za Calc-Clean ispiranje na posudi za paru i postavite klapnu za Calc-Clean ispiranje.
- 8** Vratite posudu za vodu na posudu za paru.

Čuvanje

- 1** Isključite aparat i izvucite kabl iz struje.

Budite pažljivi jer podloga za peglu može biti vruća nakon upotrebe.

- 2** Ispraznite posudu za vodu.
- 3** Umetnite vrh pegle u bravu za nošenje (1), a zatim pritisnite zadnji kraj pegle (2). (Sl. 15)
- 4** Gurnite klizni prekidač brave za nošenje nadesno da pričvrstite peglu za posudu za paru. (Sl. 16)
- 5** GC8565/GC8560: Pritisnite dugme za namotavanje kabla za uvlačenje kabla za napajanje.
- 6** GC8520/GC8510: Kabl uredno odložite u pregradu za odlaganje kabla.
- 7** Namotajte crevo za dovod pare oko osnove i učvrstite je unutar kukice za odlaganje (Sl. 17).
- 8** Sada možete jednom rukom lako nositi ceo aparat držeći ga za dršku pegle. (Sl. 18)

Nemojte nositi aparat držeći ga za ručicu za otvaranje posude za vodu.

Zaštita okoline

- Aparat koji se više ne može upotrebljavati nemojte da odlažete u kućni otpad, već ga predajte na zvaničnom mestu prikupljanja za reciklažu. Tako ćete doprineti zaštiti okoline (Sl. 19).

Garancija i servis

Ukoliko vam je potreban servis, informacije ili ako imate neki problem, posetite web-stranicu kompanije Philips na adresi **www.philips.com** ili se obratite centru za korisničku podršku kompanije Philips u svojoj zemlji (broj telefona ćete pronaći u međunarodnom garantnom listu). Ako u vašoj zemlji ne postoji predstavništvo, obratite se ovlašćenom prodavcu Philips proizvoda.

Rešavanje problema

Ovo poglavlje sumira najčešće probleme sa kojima se možete sresti prilikom upotrebe aparata. Ukoliko niste u mogućnosti da rešite određeni problem pomoću sledećih informacija, kontaktirajte Centar za brigu o potrošačima u vašoj zemlji.

Problem	Mogući uzrok	Rešenje
Aparat se ne zagreva.	Postoji problem sa priključkom.	Proverite kabl za napajanje, utikač i zidnu utičnicu.
	Aparat nije uključen.	Postavite prekidač za uključivanje sa regulatorom pare na postavke za paru.
Pri prvom uključivanju uređaja, iz njega izlazi dim.	Podešena temperatura je suviše niska.	Podesite višu temperaturu.
	To je normalno. Neki delovi uređaja su u fabrici blago podmazani.	Ta pojava će ubrzo nestati.
Aparat proizvodi zvuk nalik pumpanju.	Voda se upumpava u grejač u posudi za paru. Ovo je normalna pojava.	Ako zvuk pumpanja ne prestane, odmah isključite aparat i izvucite kabl iz struje. Obratite se ovlašćenom servisnom centru kompanije Philips.
Pegla ne proizvodi paru.	U posudi za vodu nema dovoljno vode.	Napunite posudu za vodu.
	Posuda za paru nije dovoljno zagrejana da bi proizvodila paru.	Čekajte dok indikator pare ne ostane uključen.
	Niste pritisnuli prekidač za ispuštanje pare.	Pritisnite dugme za paru i držite ga pritisnutim u toku peglanja sa parom.
	Posuda za vodu nije propisno postavljena na aparat.	Vratite rezervoar na posudu za paru („klik“).
	Izuzetno zagrejana (tj. visokokvalitetna) para se jedva vidi, naročito kada je regulator temperature stavljen u maksimalan položaj, a još se teže vidi kada je okolna temperatura relativno visoka.	Da biste proverili da li pegla proizvodi paru, postavite peglu na nižu temperaturu između ●● i ●●● za vidljivu paru.
	Aparat nije uključen.	Postavite prekidač za uključivanje sa regulatorom pare na postavke za paru.
Iz grejne ploče pojavljuju se kapi vode.	Kada počnete da peglate sa parom ili nastavite da peglate sa parom nakon pauze, preostala para se hladi i kondenzuje u crevu, pa kapi vode izlaze iz grejne ploče.	Ovo je normalna pojava. Držite peglu iznad stare krpe i pritisnite prekidač za ispuštanje pare. Tkanina će upiti vodu. Posle nekoliko sekundi iz grejne ploče izlazi para umesto vode.
	Regulator temperature je namešten na vrednost koja je previše niska za peglanje parom.	Odaberite temperaturu peglanja koja odgovara peglanju parom (postavke temperature ●● do MAX).

Problem	Mogući uzrok	Rešenje
Vlažne mrlje pojavljuju se na odeći tokom peglanja.	Vlažne mrlje koje se pojavljuju na vašoj odeći nakon što ste neko vreme peglali na pari mogu biti prouzrokovane parom koja se kondenzovala na ploči za peglanje.	Neko vreme peglajte vlažne mrlje bez pare da biste ih osušili. Ukoliko je unutrašnja strana daske za peglanje vlažna, obrišite je suvom tkaninom.
Tečnost curi iz aparata.	Ako u transportu nagnete posudu za paru ili je postavite na neravnu površinu kada je posuda za vodu puna, može doći do prosipanja vode iz posude.	Nemojte naginjati aparat kada je posuda sa vodom puna.
Na odeći se pojavljuju vlažne mrlje prilikom korišćenja funkcije dodatne pare.	Vlažne mrlje na odeći su posledica kondenzacije u crevu za dovod pare. Prilikom hlađenja creva za dovod pare, para u crevu se hladi i kondenzuje u vodu.	Kapljice vode će prestati da izlaze iz aparata kada funkciju dodatne količine pare koristite neko vreme.
Grejna ploča je prljava ili iz nje izlaze ljuspice kamenca i nečistoće.	Nečistoća ili hemikalije prisutne u vodi nataložile su se u otvorima za paru i/ili na grejnoj ploči.	Očistite grejnu ploču vlažnom tkaninom.
	U posudi za paru se nakupilo previše kamenca i minerala.	Često isperite posudu za paru (pogledajte poglavlje „Čišćenje i održavanje“).
Crevo za dovod pare je toplo tokom peglanja.	Ovo je normalna pojava jer para prolazi kroz crevo tokom peglanja.	Postavite crevo za dovod pare na suprotnu stranu daske za peglanje, tako da ga ne dodirujete rukom tokom peglanja.
Ne mogu da stavim peglu u uspravan položaj.	Pegla ne može da se postavi da zadnji kraj zbog ergonomskog dizajna koji smanjuje naprezanje zglobova (pogledajte poglavlje „Uvod“).	Stavite peglu horizontalno na termootpornu podlogu.
Samo GC8565/ GC8560: Kada pritisnem dugme za namotavanje kabla, kabl se ne namotava do kraja.	Kabl se zaglavљуje tokom namotavanja.	Izvućite mali deo kabla iz aparata, a zatim ponovo pritisnite dugme za namotavanje kabla.

Вступ

Вітаємо Вас із покупкою та ласкаво просимо до клубу Philips! Щоб уповні скористатися підтримкою, яку пропонує Philips, зареєструйте свій виріб на веб-сайті www.philips.com/welcome.

Два елементи ергономічного прасування

1 Ергономічний дизайн праски (Мал. 1)

Нахилена під кутом ручка забезпечує зручне положення зап'ястя.

2 Ергономічний килимок для праски (Мал. 2)

Для зменшення навантаження на зап'ястя спеціальний килимок дозволяє ставити праску горизонтально на прасувальну дошку.

Килимок для праски ставте лише на прасувальну дошку. Ніколи не ставте його на поверхню, яка не є жаростійкою.

Загальний опис (Мал. 3)

A Кнопка подачі парового струменя

B Індикатор температури

C Ручка

D Регулятор температури

E Шланг подачі пари

F Підшва

G Кнопка відпарювання

H Показчик температури

I Платформа праски

J Знімний резервуар для води

K Промивний клапан Calc-Clean

L Промивна кришка Calc-Clean

M Важіль блокування резервуара для води

N Отвір для води

O Позначка максимального рівня

P Тримач таблетки Anti-Calc

Q Жаростійкий килимок для праски

R Фіксатор для транспортування

S Перемикач фіксатора для транспортування

T Ручка потужності з регулятором пари (налаштування режиму економії енергії, помірному виходу пари та інтенсивного виходу пари)

U Індикатор спорожнення резервуара для води

V Тримач для зберігання шланга подачі пари

W Кнопка змотування шнура (лише GC8565/GC8560)

X Шнур живлення і штекер

Y Відділення для зберігання шнура (лише GC8520/GC8510)

Важлива інформація

Уважно прочитайте цей посібник користувача перед тим, як використовувати пристрій, та зберігайте його для майбутньої довідки.

Небезпечно

- Ніколи не занурюйте праску або генератор пари у воду.

Попередження

- Перед тим, як приєднувати пристрій до мережі, перевірте, чи збігається напруга, вказана на таблиці з даними, із напругою у мережі.

- Не використовуйте пристрій, якщо на штекері, шнурі живлення, шлангу подачі пари або самому пристрої помітні пошкодження, або якщо пристрій упав або протікає.
- Якщо шнур живлення або шланг подачі пари пошкоджено, обов'язково замініть їх оригінальними компонентами Philips у сервісному центрі Philips або звернувшись до кваліфікованих осіб для запобігання небезпеки.
- Ніколи не залишайте пристрій без нагляду, коли він під'єднаний до мережі.
- Цей пристрій не призначено для користування особами (включаючи дітей) з послабленими фізичними відчуттями чи розумовими здібностями, або без належного досвіду та знань, крім випадків користування під наглядом чи за вказівками особи, яка відповідає за безпеку їх життя.
- Дорослі повинні стежити, щоб діти не бавилися пристроєм.
- Слідкуйте, щоб шнур живлення та шланг подачі не торкалися гарячої підшови праски.
- Якщо пара виходить з-під промивної кришки Calc-Clean під час нагрівання, вимкніть пристрій і щільніше зафіксуйте промивну кришку Calc-Clean. Якщо пара продовжує виходити, коли праска нагрівається, вимкніть пристрій і зверніться до сервісного центру, уповноваженого Philips.
- Ніколи не знімайте промивну кришку Calc-Clean із генератора пари, коли він ще гарячий або знаходиться під тиском.
- Не використовуйте іншої кришки для генератора пари, крім промивної кришки Calc-Clean, яка входить у комплект.
- Не залишайте увімкнену праску на жаростійкому килимку на довго. Використовуйте жаростійкий килимок для праски лише для того, щоб покласти праску на нього на короткий час.

Увага

- Підключайте пристрій лише до заземленої розетки.
- Регулярно перевіряйте, чи не пошкоджені шнур живлення та шланг подачі пари.
- Завжди ставте і використовуйте праску та генератор пари на стійкій, рівній горизонтальній поверхні.
- Повністю розмотайте шнур живлення перед тим, як вставляти штекер у розетку.
- Платформа та підшова праски можуть стати дуже гарячими та спричинити опіки в разі їх торкання. Якщо Ви бажаєте перемістити генератор пари, не торкайтеся до платформи.
- Після прасування, під час чищення пристрою, наповнення або спорожнення генератора пари, а також якщо Ви навіть ненадовго залишаєте праску: покладіть праску на жаростійкий килимок, вимкніть пристрій і витягніть штепсель із розетки.
- Регулярно промивайте генератор пари, дотримуючись інструкцій з розділу "Чищення та догляд".
- Цей пристрій призначений виключно для побутового використання.

Електромагнітні поля (ЕМГ)

Цей пристрій Philips відповідає усім стандартам електромагнітних полів (ЕМГ). Згідно з останніми науковими дослідженнями, пристрій є безпечним у використанні за умов правильної експлуатації у відповідності з інструкціями, поданими у цьому посібнику користувача.

Застосування пристрою

Прасування з відпарюванням

1 Поставте генератор пари на стійку та рівну поверхню, наприклад, на тверду частину дошки для прасування або на стіл.

2 Перевірте, чи у резервуарі достатньо води (Мал. 4).

Резервуар для води можна виїняти і наповнити водою будь-коли під час прасування. Резервуар для води слід наповнити перед першим використанням пристрою, а також щоразу, коли спалахує індикатор спорожнення резервуара для води.

Не заливайте у резервуар гарячу воду, парфуми, оцет, крохмаль, засоби проти накипу, засоби для прасування чи інші хімікати.

Примітка: Якщо вода дуже жорстка, радимо розбавляти її рівною кількістю дистильованої води.

Примітка: Не нахилийте і не трусіть генератором пари, коли резервуар для води повний, інакше вода вилитиметься з отвору для наповнення.

- 3** Слідкуйте за тим, щоб резервуар для води був надійно зафіксований до генератора пари, інакше пара з праски не виходитиме.
- 4** Покладіть килимок для праски на прасувальну дошку. (Мал. 5)
- 5** Пересуньте перемикач фіксатора для прасування вліво, щоб від'єднати праску від генератора пари. Покладіть праску на килимок.
- 6** Вставте штекер у розетку із заземленням та увімкніть генератор пари.
- 7** Щоб встановити необхідне значення температури прасування, поверніть регулятор температури у відповідне положення (Мал. 6).

Примітка: Прасування з відпарюванням можливе лише за високої температури (налаштування температури ●● чи вище).

- 8** Щоб увімкнути пристрій, поверніть ручку потужності до потрібного налаштування пари. Перевірте, чи це налаштування пари підходить для встановленої температури прасування (Мал. 7).
 - 1 Виберіть функцію подачі пари з режимом економії енергії (налаштування температури від ●● до MAX).
 - 2 Виберіть помірний вихід пари (налаштування температури від ●●● до MAX).
 - 3 Виберіть максимальний вихід пари (налаштування температури на MAX).
- Блимає відповідний індикатор пари, а це означає, що генератор пари нагрівається (Мал. 8).
- Приблизно через 2 хвилини відповідний індикатор пари починає світитися без блимання, що означає, що генератор пари готовий до прасування з відпарюванням.

- 9** Прасуючи з відпарюванням, натисніть і утримуйте кнопку подачі пари. (Мал. 9)
Для прасування без відпарювання просто прасуйте, не натискаючи кнопку відпарювання.

Примітка: Під час прасування можна класти гарячу праску безпосередньо на килимок. Не кладіть килимок із гарячою праскою на поверхню, що може обпалитись від високої температури.

Примітка: Не торкайтеся килимка для праски деякий час після того, як з нього зняли гарячу праску, оскільки килимок гарячий.

Функція подачі парового струменя

Під час прасування з відпарюванням можна використовувати функцію подачі парового струменя, щоб усунути важкі складки.

- 1** Встановіть регулятор температури у положення між ●●● і MAX.
- 2** Натисніть кнопку подачі парового струменя. (Мал. 10)

Ніколи не спрямовуйте пару на людей.

Примітка: Під час першого використання функції парового струменя може з'явитись кілька крапель води. Якщо використовувати паровий струмінь деякий час, краплі води зникнуть.

Чищення та догляд**Функція Calc-Clean**

Ніколи не виймайте промивну кришку Calc-Clean, якщо генератор пари гарячий.

Примітка: Таблетка Anti-Calc зменшує утворення накипу в генераторі пари. Для оптимального випарювання промивайте генератор пари раз на місяць або після кожних 10 разів використання.

- 1** Від'єднайте пристрій від мережі та дайте йому охолонути протягом 2 годин.
- 2** Вийміть знімний резервуар для води. Тримавши двома руками генератор пари, добре його потрусіть. (Мал. 11)
- 3** Відкрийте промивний клапан Calc-Clean, який накриває промивну кришку Calc-Clean. Поверніть промивну кришку Calc-Clean проти годинникової стрілки і зніміть її. (Мал. 12)
- 4** Вилийте воду з генератора пари у раковину (Мал. 13).
- 5** Наповніть генератор пари свіжою водою, добре потрусіть і вилийте воду знову в раковину. (Мал. 14)
- 6** Для отримання найкращого результату повторіть крок 5 кілька разів.
- 7** Щільно закрийте генератор пари промивною кришкою Calc-Clean і встановіть на місце промивний клапан Calc-Clean.
- 8** Помістіть резервуар для води у генератор пари.

Зберігання

- 1** Вимкніть пристрій і витягніть шнур із розетки.

Будьте обережні з килимком для праски, оскільки він може бути гарячим після прасування.

- 2** Спорожніть резервуар для води.
- 3** Вставте носик праски у фіксатор Carry-lock (1) і поставте п'яту праски (2). (Мал. 15)
- 4** Пересуньте перемикач фіксатора для транспортування вправо, щоб зафіксувати праску на генераторі пари. (Мал. 16)
- 5** GC8565/GC8560: натисніть кнопку змотування шнура, щоб змотати шнур живлення.
- 6** GC8520/GC8510: обережно вставте шнур живлення у відділення для зберігання.
- 7** Намотайте шланг подачі пари довкола основи пристрою та зафіксуйте його на гачках для зберігання (Мал. 17).
- 8** Однією рукою можна легко взяти весь пристрій за ручку на прасці. (Мал. 18)

Не переносьте пристрій, тримаючи його за важіль блокування резервуара для води.

Навколишнє середовище

- Не викидайте пристрій разом із звичайними побутовими відходами, а здавайте його в офіційний пункт прийому для повторної переробки. Таким чином, Ви допомагаєте захистити довкілля (Мал. 19).

Гарантія та обслуговування

Якщо Вам необхідна інформація чи обслуговування або ж виникла проблема, відвідайте веб-сайт компанії Philips www.philips.com або зверніться до Центру обслуговування клієнтів компанії Philips у Вашій країні (телефон можна знайти у гарантійному талоні). Якщо у Вашій країні немає Центру обслуговування клієнтів, зверніться до місцевого дилера Philips.

Усунення несправностей

У цьому розділі зведено основні проблеми, які можуть виникнути під час використання пристрою. Якщо Ви не в змозі вирішити проблему за допомогою інформації, поданої нижче, зверніться до Центру обслуговування клієнтів у Вашій країні.

Проблема	Можлива причина	Вирішення
Пристрій не нагрівається.	Проблема з підключенням.	Перевірте шнур живлення, штепсель і розетку.
	Пристрій не увімкнений.	Встановіть ручку потужності з регулятором пари на потрібне налаштування пари.
	Вибрано надто низьку температуру.	Виберіть вище значення температури прасування.
Після першого увімкнення пристрою з нього виходить дим.	Це нормально. На виробництві деякі частини праски були трохи змащені.	Це незабаром припиниться.
Пристрій видає звуки подачі води.	Вода подається у бойлер всередині генератора пари. Це нормальне явище.	Якщо звуки подачі води не припиняються, негайно вимкніть пристрій і витягніть шнур із розетки. Зверніться до сервісного центру, уповноваженого Philips.
З пристрою не виходить пара.	У резервуарі недостатньо води.	Наповніть резервуар водою.
	Генератор пари недостатньо гарячий для утворення пари.	Почекайте, доки індикатор налаштування пари не буде світитися без блимання.
	Кнопку відпарювання не натиснуто.	Прасуючи з відпарюванням, натисніть і утримуйте кнопку відпарювання.
	Резервуар для води встановлено у пристрій неправильно.	Щільно зафіксуйте резервуар для води на генераторі пари (до клацання).

Проблема	Можлива причина	Вирішення
	Нагріту до високої температури пару важко побачити, особливо, коли регулятор температури знаходиться на максимальному рівні, і її неможливо побачити, якщо температура зовнішнього середовища відносно висока.	Щоб перевірити, чи з праски виходить пара, встановіть праску на нижчу температуру між ●● і ●●●, щоб можна було краще бачити пару.
	Пристрій не увімкнений.	Встановіть ручку потужності з регулятором пари на потрібне налаштування пари.
З підшови крапає вода.	Якщо Ви починаєте прасувати з відпарюванням і якщо продовжуєте прасувати з відпарюванням після перерви, то пара, яка все ще знаходиться у шлангу, охолоджується та конденсується у воду. Тому на підшові з'являються краплі води.	Це нормальне явище. Підніміть праску над ганчіркою і натисніть кнопку подачі пари. Тканина вбирає краплі. Через кілька секунд з підшови замість крапель почне виходити пара.
	Регулятором температури вибрано налаштування, яке надто низьке для прасування з відпарюванням.	Виберіть температуру, яка підходить для прасування з відпарюванням (налаштування температури від ●● до MAX).
Під час прасування на одязі з'являються вологі плями.	Можливо, вологі плями, які з'являються на одязі після прасування з відпарюванням, - це пара, яка конденсувалася на прасувальній дошці.	Щоб висушити ці плями, попросуйте їх без відпарювання. Якщо нижня частина прасувальної дошки волога, витріть її сухою ганчіркою.
Вода витікає з пристрою.	Якщо нахилити генератор пари під час транспортування чи покласти його на нерівну поверхню, коли резервуар наповнено водою, із резервуару може вилитись вода.	Не нахилийте пристрій, коли резервуар для води повний.
Під час використання функції подачі парового струменя, на одязі з'являються плями від води.	Вологі плями на одязі виникають через конденсацію у шлангу подачі пари. Коли шланг охолоджується, пара, яка все ще знаходиться у шлангу, також охолоджується та конденсується у воду.	Краплі води перестануть виходити з пристрою після кількох використань функції подачі парового струменя.
На підшові з'являються частки накипу та інші забруднення, або підшови брудна.	У парових отворах та/або на підшові відклалися забруднення чи хімічні речовини, які містяться у воді.	Витріть підшову вологою ганчіркою.

Проблема	Можлива причина	Вирішення
	У генераторі пари накопичилося забагато накипу та мінеральних речовин.	Генератор пари слід часто споліскувати (див. розділ "Чищення та догляд").
Шланг подачі пари під час прасування гарячий.	Це нормальне явище, оскільки під час прасування з відпарюванням пара проходить через шланг подачі пари.	Розмістіть шланг подачі пари на протилежній стороні прасувальної дошки таким чином, щоб Ваша рука не торкалась шланга під час прасування.
Не вдається поставити праску на п'яту.	Праску неможливо поставити на п'яту, оскільки вона має ергономічний дизайн, що зменшує навантаження на зап'ястя (див. розділ "Вступ").	Ставте праску горизонтально на жаростійкий килимок.
Лише GC8565/ GC8560: коли натискаю кнопку змотування шнура, він намотується не повністю	Шнур застряг під час змотування.	Витягніть невелику кількість шнура з пристрою і ще раз натисніть кнопку змотування шнура.

Служба підтримки споживачів
 тел.: 0-800-500-697 (дзвінки зі стаціонарних телефонів на території України безкоштовні)
 для більш детальної інформації завітайте на www.philips.ua

Компанія Philips встановлює строк служби на даний виріб – не менше 5 років

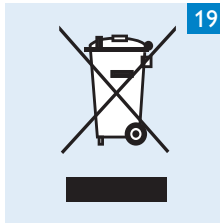
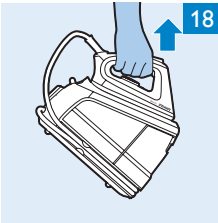
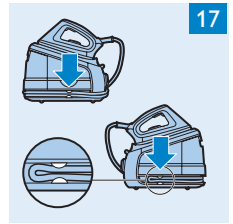
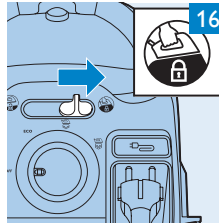
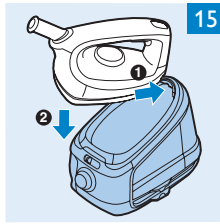
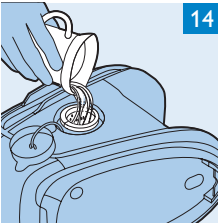
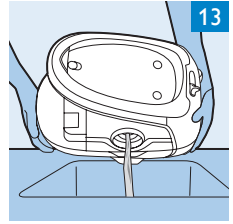
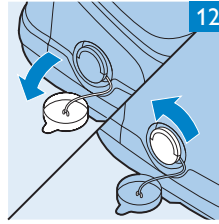
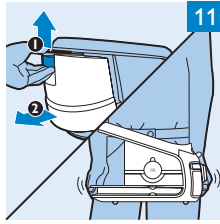
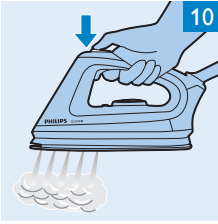
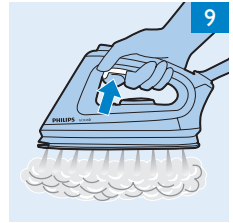
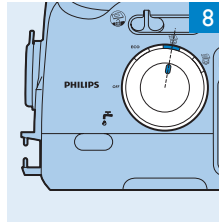
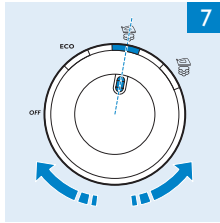
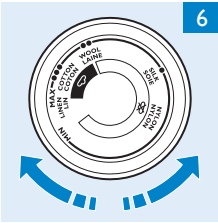
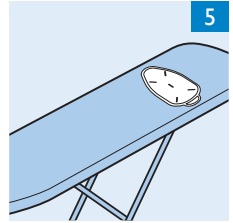
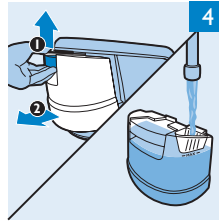
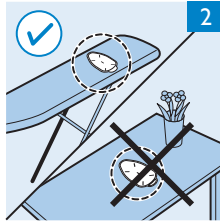
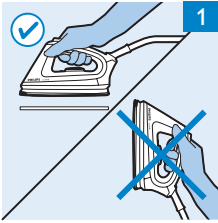



www.philips.com

 100% recycled paper
100% papier recyclé

4239.000.7505.2