

Automatická pračka

DWD-M1031

NÁVOD K OBSLUZE

■ Ekonomický systém praní

Pro minimalizaci spotřeby elektřiny a vody jsou pračkou snímány hmotnosti praného prádla a teplota vody a v závislosti na zjištěných hodnotách je pračkou automaticky řízena hladina vody v pračce a délka praní prádla.

■ Nízká hladina hluku

Regulací otáček odstředování prádla podle zjištěného nevyváženého rozložení prádla v pračce je minimalizován hluk vznikající při odstředování prádla.

■ Praní pomocí technologie Nanosilver (volitelně)

Aplikací velice jemných částeczek stříbra na prané prádlo je dosahováno 99,9% účinku sterilizace běžně dosahované vyvařováním prádla.

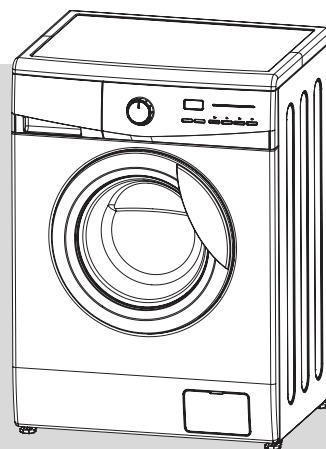

OBSAH

Strana

POPIS PŘÍSLUŠENSTVÍ PRAČKY	2
PRO BEZPEČNÉ POUŽÍVÁNÍ PRAČKY	3
POKYNY PRO INSTALACI PRAČKY	4
PŘIPOJENÍ PRAČKY K ELEKTRICKÉ SÍTI	6
OBSLUHA PRAČKY	6
OVLÁDACÍ PANEL PRAČKY	8
PROGRAMY	9
POSTUP PRANÍ A VÝBĚR PROGRAMU	10
OŠETŘOVÁNÍ PRAČKY	12
ČIŠTĚNÍ FILTRŮ	13
ODSTRAŇOVÁNÍ SKVRN Z PRÁDLA	14
PŘEDTÍM NEŽ ZAVOLÁTE DO SERVISU	15
TECHNICKÉ ÚDAJE PRAČKY	16
POKYNY PO SPRÁVNOU LIKVIDACI VÝROBKU	16

DOPLŇUJÍCÍ INFORMACE

Děkujeme vám za vaše rozhodnutí k nákupu pračky DAEWOO.

Pračky DAEWOO vynikají snadnou obsluhou, úsporou vašeho času a pomáhají vám tak efektivněji zvládnout vedení vaší domácnosti.

Před instalací a použitím pračky si přečtěte celý návod – obsahuje důležité informace pro její bezpečné používání a využití všech jejích vlastností a funkcí.

POPIS PŘÍSLUŠENSTVÍ PRAČKY

Před instalací a použitím pračky věnujte pozornost seznámení se s pračkou a s dodávaným příslušenstvím.



POZNÁMKY

V závislosti na vašem modelu pračky se obrázky v návodu mohou poněkud lišit od skutečnosti. Na obrázcích v návodu jsou uváděny všechny ovládací a jiné prvky, se kterými se můžete setkat u různých modelů a provedení praček, pro které je určen tento návod.

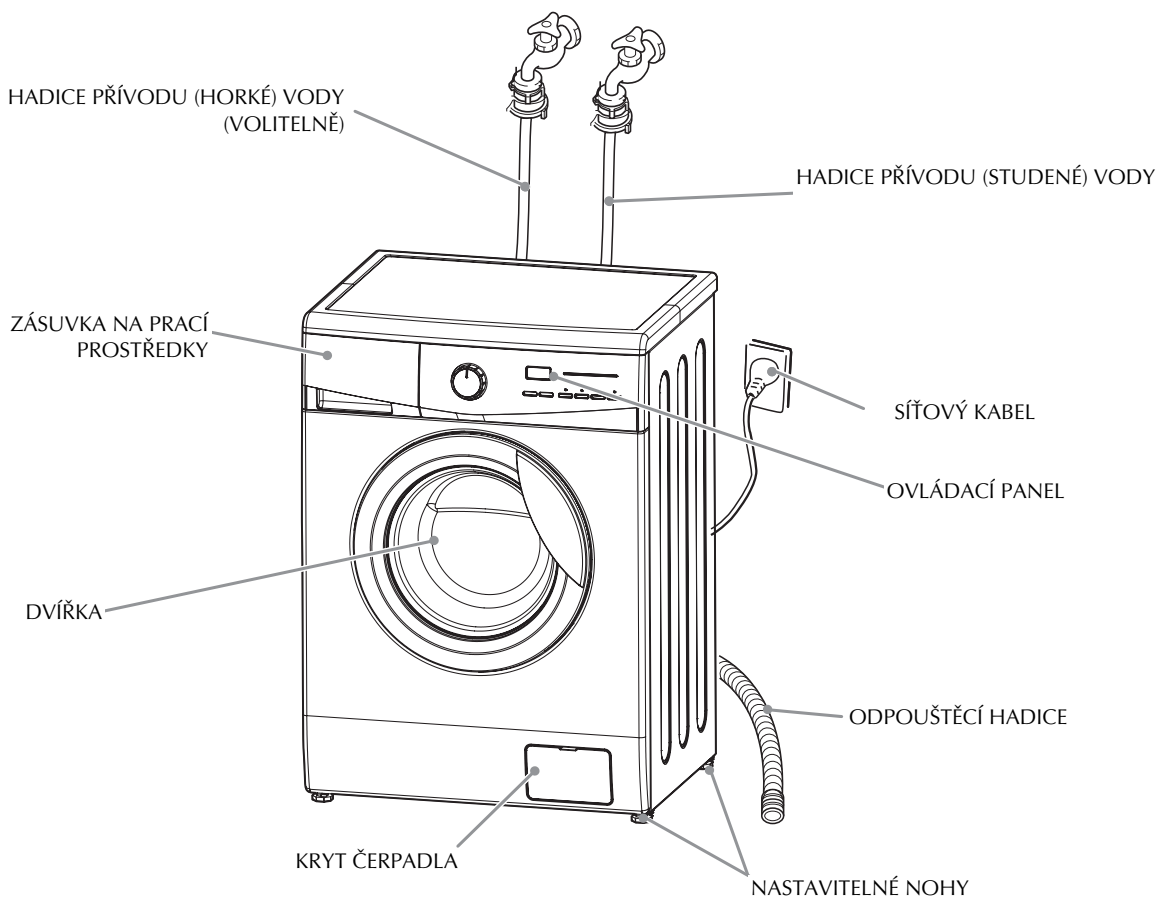
Je možné, že u vaší pračky nejsou k dispozici všechny v návodu popisované funkce.

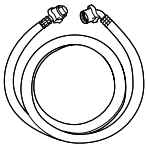

Příslušenství pračky

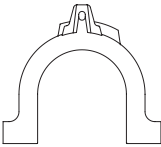
Hadice přívodu vody (po 1 ks pro každý ventil přívodu vody)	Návod k obsluze	Záslepky (3 ks)	Držák vypouštěcí hadice (volitelně)
			

PRO BEZPEČNÉ POUŽÍVÁNÍ PRAČKY

Návod uložte pro případ jeho další potřeby.

Vaše bezpečnost je důležitá i pro nás.

Pro snížení rizika požáru, úrazu elektrickým proudem nebo jiného úrazu při používání pračky dodržujte následující pokyny:

Před použitím pračky si prosím přečtete celý návod.

- | | |
|--|--|
| <ul style="list-style-type: none">• V pračce nepoužívejte a v blízkosti pračky neukládejte hořlavé kapaliny (čisticí prostředky jako je např. benzin).
V žádném případě nepřidávejte do prací vody hořlavé kapaliny – jejich odpařováním v průběhu praní riziko požáru nebo výbuchu.• Po zahájení pracího cyklu nesahejte do pračky – před manipulací s prádlem vyčkejte na zastavení pohybu všech jejích pohybujících se dílů pračky.• Nemanipulujte bezdůvodně s ovládacími prvky pračky.• Nedovolte, aby pračku používaly děti nebo i dospělé osoby neseznámené s její funkcí a obsluhou.• Poškozený síťový kabel smí být z důvodu zabránění rizikům opravován pouze pracovníky odborného servisu nebo pracovníkem s odpovídající kvalifikací.• Chraňte síťový popř. prodlužovací kabel před vlhkem, nedotýkejte se kabelu mokřýma rukama. | <p>Věnujte pozornost následujícím pokynům:</p> <ul style="list-style-type: none">• Opravy a seřizování pračky smějí být prováděny pouze k tomuto vyškolenými a kvalifikovanými pracovníky.• Dodržujte pokyny pro údržbu a ošetřování pračky uváděné v návodu.• Chraňte pračku před vlhkem, pračku instalujte na místě, kde nemůže dojít k poklesu teploty pod 0 °C.• Neinstalujte pračku na extrémně vlhkých místech – riziko úrazu elektrickým proudem nebo elektrického zkratu.• Pračku připojte k řádně instalované síťové zásuvce, zajistěte správný přívod vody do pračky a vypouštění vody z pračky. |
|--|--|

Věnujte pozornost následujícím pokynům:

- Nepoužívejte současně bělicí prostředky obsahující chlor popř. čpavek s kyselinami (jako je např. ocet) nebo s prostředky pro odstraňování rzi - riziko vzniku zdraví škodlivých výparů.
- Před udržováním a čištěním pračky pračku vypněte a odpojte od elektrické sítě.
- Nepoužívejte pračku pro praní sklotextilií – riziko uvolnění drobných částiček skelných vláken, které se mohou zachytit v později praném prádle a zapříčinit podráždění pokožky jeho uživatele.
- Pozor na postříkání ovládacího panelu pračky – riziko požáru nebo úrazu elektrickým proudem.
- U praček vybavených dvojitým vstupním ventilem (na přívodech horké a studené vody do pračky) může po připojení pouze jednoho z ventilů (přívodu pouze studené nebo pouze teplé vody do pračky) z nepoužitého ventilu unikat voda.
- Pračka musí být uzemněna.
Pro zabránění úrazu elektrickým proudem uzemněte pračku jejím připojením ke kovovému vodovodnímu potrubí.

POKYNY PRO INSTALACI PRAČKY

Vyjmutí zajišťovacích šroubů

1. Před prvním použitím pračky vyjměte z pračky šrouby (3 ks – včetně pryžového těsnění), chránící pračku před poškozením v průběhu její přepravy a skladování.
 - Nevyjmuté šrouby mohou při používání pračky zapříčinit její silné vibrace, hluk a event. i poškození pračky.
2. Pro vyjmutí šroubů použijte plochý klíč na šrouby se šestihlannou hlavou velikost 10 popř. šroubovák pro šrouby s křížovou hlavou. Šrouby uložte pro případ jejich další potřeby.
 - V případě další přepravy pračky instalujte do pračky šrouby pro zajištění pračky proti jejímu poškození.
3. Pro uzavření otvorů po vyjmutých šroubech použijte zásepky z příslušenství pračky.

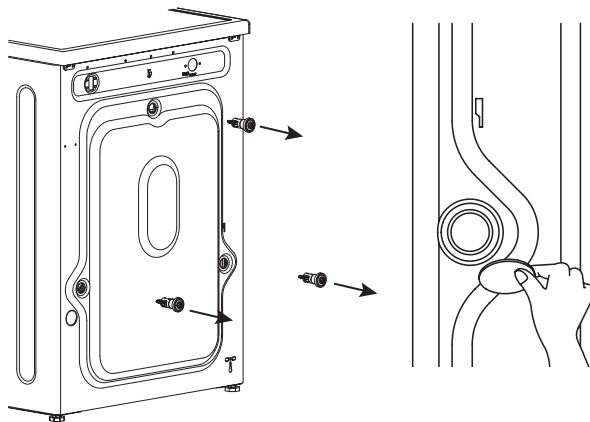

Umístění pračky

- Věnujte pozornost výběru místa pro instalaci pračky – musí vyhovovat následujícím kritériím.
- Neinstalujte popř. neukládejte pračku v prostředí, kde může dojít k poklesu teploty pod 0 °C – zamrznutím může být pračka poškozena.
- Pračku instalujte na rovnou, pevnou podlahu. Při instalaci pračky na nerovné podlaze je možný výskyt hluku, vibrací a event. poruchy pračky. V případě potřeby použijte pro vyrovnání pračky její nastavitelné nohy.
- Pokud je pračka instalována na koberci zajistěte, aby kobercem nebyly zakryty větrací otvory na spodní straně skříňové pračky.
- Okolo pračky ponechtejте volný prostor (vlevo / vpravo min. 2 cm, za pračkou min. 10 cm).
- Při vestavbě pračky musí být mezi horní stranou pračky a krycí deskou ponechána nejméně 3 mm mezera.

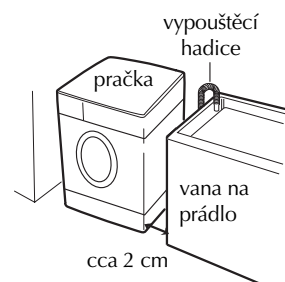

Připojení hadic přívodu vody do pračky

- Pro připojení pračky k vodovodnímu řádu použijte nové hadice.
- Pokud je pračka vybavena pouze jediným ventilem přívodu vody do pračky připojte pračku k rozvodu studené vody.



- Pravidelně kontrolujte těsnost hadic (-e) přívodu vody do pračky.
- Zajistěte, aby hadice přívodu vody do pračky nebyly přiskřípnuty popř. překrouceny.

System vypouštění vody z pračky

- Před použitím pračky nezapomeňte instalovat hadici pro vypouštění vody z pračky.
- Hadice vypouštění vody z pračky je upevněna k zadní straně skříně pračky.
- Pokud vodu vypouštíte do vany na prádlo nebo do koupelňové vany, musí být horní hrana vany ve výšce nejméně 60 cm, avšak ne výše než 100 cm nad podlahou, na které je instalována pračka.

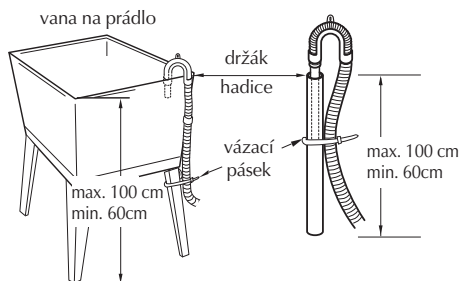
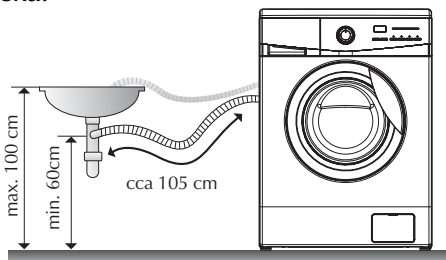

- Pokud bude voda z pračky vypouštěna do umyvadla popř. prostřednictvím nátrubku připevněného k sifonu umyvadla do odpadového potrubí umyvadla, zajistěte hadici odpouštění vody z pračky proti jejímu uvolnění.
- Zajištěním hadice odpouštění vody z pračky proti jejímu uvolnění zabráníte vzniku event. škod.
- Pokud bude hadice pro odpouštění vody z pračky příliš dlouhá, nezatačujte ji do skříně pračky - riziko vzniku hluku.

Vyrovnání pračky

- ① Pokud je pračka instalována na nerovné podlaze, může při jejím provozu docházet ke vzniku hluku, vibrací popř. poruchy pračky.



- ② Pro vyrovnání pračky použijte její nastavitelné nohy.

- Překontrolujte, zda mezi některou z nastavitelných noh pračky a podlahou není mezera.
- Nastavením správné délky nastavitelných noh pračky vyrovnejte pračku do roviny a překontrolujte, zda nedochází k jejímu kývavému pohybu („houpání“).
- Po správném vyrovnání pračky zajistěte nastavené polohy nastavitelných noh pračky dotažením zajišťovacích matic.



- ③ Postupným zatlačení na všechny čtyři rohy horní strany skříně pračky překontrolujte, zda nedochází ke kývavému pohybu pračky („houpání“).

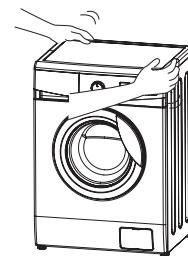

POZNÁMKY



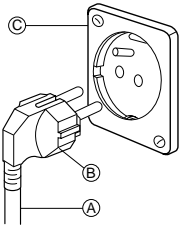

Správně vyrovnaná pračka se nesmí houpat a celé plochy jejích výškově nastavitelných nohou musí být v kontaktu s podlahou.

PŘIPOJENÍ PRAČKY K ELEKTRICKÉ SÍTI

UPOZORNĚNÍ	Nedodržení následujících pokynů hrozí riziko smrtelného nebo těžkého úrazu elektrickým proudem.	
<ul style="list-style-type: none">• Pračku je bezpodmínečně nutno uzemnit.• Pokud síťová zásuvka neodpovídá vidlici síťového kabelu pračky, musí být výměna zásuvky provedena kvalifikovaným elektrikářem.	<ul style="list-style-type: none">• Neuzemňujte pračku k plynovému potrubí.• Opravu popř. výměnu síťového kabelu nebo vidlice kabelu neprovádějte sami.• Pokud si z jakýchkoliv důvodů nebudete jisti správným uzemněním pračky, kontaktujte kvalifikovaného elektrikáře.	
Doporučený způsob uzemnění pračky		
	<p>Pro bezpečné používání pračky musí být pračka uzemněna. Síťový kabel pračky „A“ je opatřen vidlicí „B“ se svorkou pro upevnění ochranného kolíku (součást síťové zásuvky „C“). Připojení pračky ke správně instalované síťové zásuvce je záležitostí jejího uživatele. V případě jakýchkoliv pochybností o správnosti instalace síťové zásuvky zásuvku nepoužívejte a kontaktujte kvalifikovaného elektrikáře.</p>	

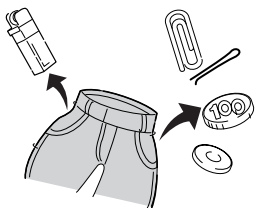
OBSLUHA PRAČKY

Pro získání nejlepších výsledků praní musí být pračka správně obsluhována – důležité informace o správné obsluze pračky naleznete v této části návodu.

Příprava prádla k praní			
<ul style="list-style-type: none">• Pro zabránění poškození současně praného prádla uzavřete zipy a sepněte stiskací knoflíky popř. háčky. Z prádla sejměte jehly, spony aj. předměty, které by mohly poškrábat vnitřní prostor pračky.• Vyprázdněte kapsy praného prádla a obraťte je vnitřní stranou ven.	<ul style="list-style-type: none">• Sviňte rukávy košil popř. blůz, pro zabránění vzniku žmolků obraťte prádlo vyrobené ze syntetických pletenin vnitřní stranou ven.• Pro zabránění jejich zamotání stáhněte tkalouny popř. pásky.• Z prádla odstraňte event. skvrny – viz „Odstraňování skvrn z prádla“ na str. 14.		
			

Roztřídění prádla

- Oddělte silně zašpiněné prádlo od lehce zašpiněného prádla.
- Oddělte prádlo tmavých barev od světlého prádla a stálobarevné prádlo od nestálobarevného prádla.

Kritéria třídění prádla:

Znečištění prádla (velké, normální, malé)	Roztříděte prádlo podle jeho znečištění.
Barva (bílá, světlá, tmavá)	Roztříděte prádlo podle jeho barev.
Vlákna (prádlo uvolňující vlákna, prádlo zachycující vlákna)	Prádlo uvolňující a prádlo zachycující vlákna perte odděleně.

Vložení prádla do pračky

- Prádlo vkládejte do pračky volně – pro správné vyprání prádla bez jeho pomačkání by se jednotlivé kusy prádla měly v prací vodě volně pohybovat.
- Nastavte správnou hmotnost praného prádla. Přetížení pračky popř. nastavení příliš nízké hmotnosti praného prádla mohou:
 - zapříčinit nedostatečné vyprání prádla
 - způsobit pomačkání prádla
 - uvolňovat z prádla nadměrné množství vláknů.
 - způsobit předčasné opotřebení prádla (v důsledku vytváření žmolků).
- Perte současně velké a malé kusy prádla. Pro správné vyvážení prádla v pračce je nutné rovnoměrné vkládání prádla do pračky. Nerovnoměrné rozložení prádla v pračce může v průběhu odstředování zapříčinit vibrace pračky.
- Pokud nastavíte malou hmotnost praného prádla zkrátíte délku jeho praní. Naplnění pračky malým množstvím prádla vyžaduje krátký čas praní.
- Pro zabránění pomačkání prádla v pračce, především prádla s trvalým vyžehlením a některých syntetických úpletů nastavte velkou hmotnost praného prádla. Toto prádlo by mělo mít pro pohyb v prací vodě větší prostor než některé těžké kusy prádla (jako např. džínsy nebo ručníky).

Dávkování pracích prostředků a aviváže

① Zásuvka pro prací prostředky

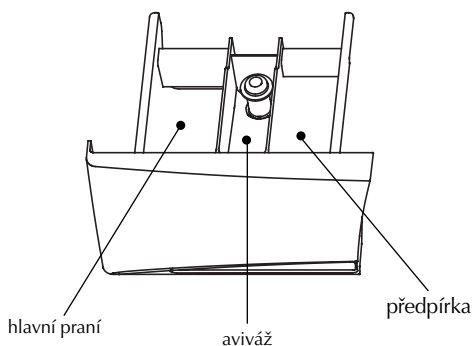

② Dávkování aviváže

- V případě potřeby přidejte do oddílu pro aviváž zásuvky pro prací prostředky odměřené množství tekuté aviváže.
- Aviváž nalijte do zásuvky v množství, uvedeném na jejím obalu.
- Nepřekračujte rysku označující max. hladinu aviváže – obsah přeplněného oddílu může přetékat do pračky a na prádle tak mohou vzniknout skvrny.
- Neotevírejte zásuvku pro prací prostředky v době, kdy je do pračky napouštěna voda.
- Nelijte aviváž přímo na prané prádlo.

- V pračce používejte pouze práškové prací prostředky určené pro pračky s předním plněním.
- Prací prostředky dávkujte v množství doporučeném jejich výrobcem.
- Přebytek pracího prostředku může v pračce zapříčinit vznik nadměrného množství pěny a přetěžování motoru pračky. Přebytek pracího prostředku rovněž zhoršuje výsledky praní a máchání prádla.
- Pokud bude použito nadměrné množství pracího prostředku, je možné, že jeho část propadne do vnitřního prostoru pračky. V podobném případě vyjměte z pračky po ukončení pracího programu zásuvku pro prací prostředky a potom vyčistěte vnitřní prostor pračky.

OVLÁDACÍ PANEĽ PRAČKY

Volič programů

Volič je používán pro zapnutí / vypnutí pračky a pro výběr požadovaného programu.

Voličem lze otáčet oběma směry.

Otáčením voličem v průběhu programu nedochází k jeho změně (s výjimkou polohy OFF  voliče (vypnutí pračky)). (Všechny programy jsou řízeny elektronicky prostřednictvím základní desky).

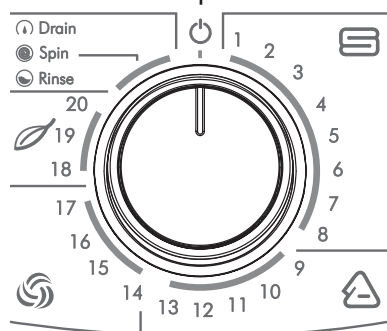

Kontrolní svítlny

V průběhu segmentu vybraného programu nebo po výběru funkce „Time delay“ (opožděné zahájení programu) se rozsvítí odpovídající kontrolní svítlna.

Time delay (opožděné zahájení programu)

Čas po jehož uplynutí bude zahájen vybraný program.

Opakovaným stisknutím tlačítka postupný výběr následujících časů:

2 nebo 3 hodiny → 6 hodin → 9 hodin → 12 hodin (maximum).

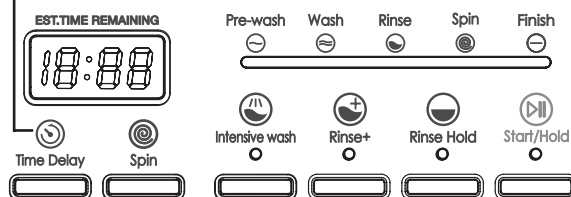

Tlačítka voleb

(pro doplnění programu – podle potřeby)

Intensive wash	prodloužení praní
Rinse +	doplňkové máchání
Rinse Hold	bez konečného odstředění

- Volby lze kombinovat.
- Při aktivní volbě svítí odpovídající kontrolní svítlna.
- Vypnutí volby dalším stisknutím tlačítka

Tlačítka Start / Hold

Pro zahájení cyklu praní.
(předpokládá předchozí výběr programu)







Tlačítka Spin

Opakovaným stisknutím postupná změna otáček odstředování prádla:
1000 → 800 → 600 → 1000 (výchozí nastavení: 1000)

* Upozornění
Při velkém nevyvážení prádla v pračce není možné dosažení otáček specifikovaných tlačítkem Spin.

PROGRAMY

Programy a funkce

Program	Druh tkaniny	Teplota praní	Stupeň znečištění	Volby	Max. náplň	Poznámky
 COTTON	Stálobarevné prádlo (trička, pyžama atd.) a lehce zašpiněné bavlna (spodní prádlo ...)	studená voda 30 °C 40 °C	lehce zašpiněné	Intensive wash Rinse + Rinse hold	Jmeno vítá náplň pračky	
		60 °C	normálně až silně zašpiněné			
		60 °C / předpírka	silně zašpiněné			
	Bílé bavlněné prádlo, len, ložní prádlo ...	95 °C	normálně zašpiněné			Nejdříve překontrolujte možnost praní prádla
 Quick 30	Barevné prádlo	30 °C	lehce zašpiněné	Intensive wash Rinse + Rinse hold	1,0 kg	Zkraťte program (rychlejší praní)
 Mixed	Barevné prádlo (trička, spodní prádlo, ručníky ...)	30 °C	normálně zašpiněné	Intensive wash Rinse + Rinse hold	2,5 kg	
 SYNTHETICS	Syntetika popř. směsné tkaniny	studená voda 30 °C 40 °C 60 °C	lehce zašpiněné	Intensive wash Rinse + Rinse hold	2,5 kg	
		60 °C / předpírka	normálně až silně zašpiněné			
 WOOL	Vlna pro praní v pračkách, tkaniny s vysokým obsahem vlny nebo hedvábí	studená voda 30 °C 40 °C	lehce zašpiněné	Intensive wash Rinse + Rinse hold	1,0 kg	
 Hand wash	Jemné tkaniny nebo vlna označené pro ruční praní	30 °C	lehce zašpiněné	Intensive wash Rinse + Rinse hold		
 DELICATE	Jemné tkaniny, které mohou být snadno poškozeny hedvábí, satén ...)	studená voda 30 °C 40 °C	lehce zašpiněné	Intensive wash Rinse + Rinse hold	1,0 kg	

Rinse: Cyklus máchání prádla s jeho následným odstředěním - pro máchání ručně praného prádla.

Spin: Cyklus odstředění prováděný po ukončení volby „Rinse Hold“ popř. pro odstředění ručně praného prádla.

Před cyklem odstředění je z pračky vypuštěna voda použitá pro praní nebo máchání prádla.

Drain: Vypuštění vody z pračky po ukončení volby „Rinse Hold“.

Intensive wash: Prodloužení praní – pro intenzivní praní silně zašpiněných tkanin.

Rinse +: Cyklus dodatečného máchání prádla – je tak zvyšována spotřeba vody a prodlužována délka praní. Jsou tak z prádla odstraňovány zbytky pracích prostředků – doporučeno pro místa s extrémně měkkou vodou.

Rinse Hold: Volba vhodná pro jemné tkaniny nebo záclonoviny. Bude proveden celý program s výjimkou cyklu závěrečného odstředění – prádlo zůstane ve vodě po jeho posledním máchání. Před vyjmutím prádla z pračky musí být prostřednictvím voliče programů provedeny programy „Drain“ (vypuštění vody z pračky) nebo „Spin“ (odstředění).

POSTUP PRANÍ A VÝBĚR PROGRAMU

Postup praní

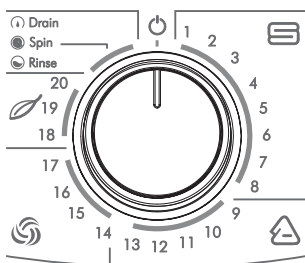

- Otáčením voličem programů vyberte požadovaný program – rozsvítí se kontrolní svítlna tlačítka Start / Hold.

- Podle potřeby použijte tlačítka požadovaných voleb – rozsvítí se kontrolní svítilny zapnutých voleb.
- Po stisknutí tlačítka Rinse Hold začne blikat kontrolní svítlna tohoto tlačítka. Pro nastavení otáček odstředování prádla znovu stiskněte tlačítko Rinse Hold a potom tlačítkem Spin vyberte otáčky odstředování prádla a pro zahájení jeho odstředování stiskněte tlačítko Start / Hold. Po odstředění prádla můžete prádlo z pračky vyjmout.

- Stiskněte tlačítko Start / Hold. Bude zahájen vybraný program a současně začne blikat kontrolní svítlna tlačítka Start / Hold.

Změna programu

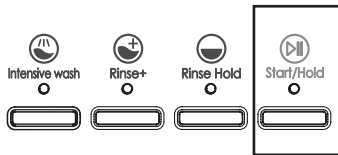
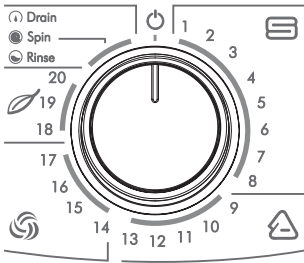
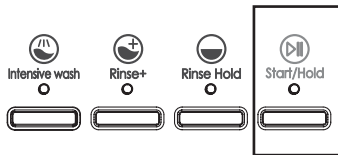

- Stiskněte tlačítko Start / Hold. Program bude zastaven a rozsvítí se kontrolní svítlna tlačítka Start / Hold.
- Otočte volič programu do polohy OFF a potom dalším otáčením voličem vyberte požadovaný program.
- Podle potřeby stiskněte tlačítka voleb. Stisknutím tlačítka Start / Hold bude zahájen nový program.

Použití funkce opožděného zahájení programu (Time delay)

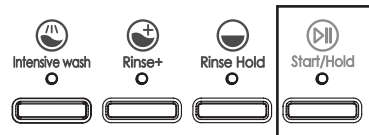
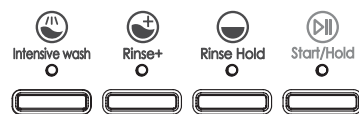
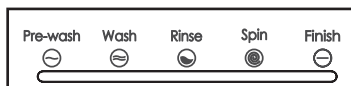

- Stiskněte tlačítko Time delay a potom opakovaným stisknutím tlačítka specifikujete požadovaný čas opožděného zahájení programu.
- Stiskněte tlačítko Start / Hold. Kontrolní svítlna tlačítka Start / Hold zhasne a rozsvítí se indikátor odpovídající vybranému času opožděného zahájení programu. Zobrazený údaj indikuje čas ukončení programu.

* Zrušení funkce opožděného zahájení programu

- Stiskněte tlačítko Start / Hold – rozsvítí se kontrolní svítlna tlačítka.
- Přepněte volič programů do polohy OFF .

Po ukončení praní

Po ukončení programu přestane kontrolní svítlna tlačítka Start / Hold blikat a zůstane trvale svítit.

- Přepněte volič programů do polohy OFF .

OŠETŘOVÁNÍ PRAČKY

Správnou péčí o pračku je prodlužována její životnost. V této části návodu naleznete pokyny pro správné a bezpečné udržování a ošetřování pračky.

Čištění pračky

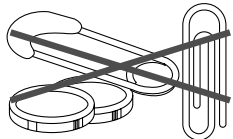
Vnější povrch pračky	Vnitřní prostor pračky
<p>Skvrny od pracích, bělicích aj. prostředků odstraňte bezprostředně po jejich vzniku otřením vlhkým hadříkem nebo houbou. Pro udržení vzhledu pračky občas otřete vnější plochy skříňě pračky.</p> 	<p>Pro vyčištění vnitřku pračky proveďte kompletní cyklus praní (bez vloženého prádla), jako prací prostředek použijte směs 250 ml bělicího prostředku s 500 ml tekutého pracího prostředku. V případě potřeby postup opakujte.</p>
<p>Pozor na vniknutí ostrých nebo kovových předmětů do vnitřního prostoru pračky – mohou poškodit jeho povrchovou úpravu. Před vložením prádla do pračky vyjměte z kapes praného prádla sponky, svorky, mince, šroubky, matice apod. předměty.</p>	

Uložení popř. přeprava pračky

Pračku instalujte popř. ukládejte na místech, kde nemůže dojít k poklesu teploty pod bod mrazu. Vzhledem k tomu, že v hadicích popř. v čerpadle může zůstat malé množství vody existuje riziko jejího zamrznutí a poškození pračky.

Pokud bude nutno pračku uložit popř. přemístit při teplotách podle bodem mrazu je pro zabránění jejímu poškození nutno dodržet následující pokyny.

Ochrana pračky před zamrznutím	Před dalším použitím pračky
<ul style="list-style-type: none">• Uzavřete vodovodní ventil („kohoutek“).• Od pračky odpojte hadice přívodu vody a vyprázdněte je.• Proveďte programy „Spin“ (odstředění) a „Drain“ (vypuštění vody z pračky).• Odpojte pračku od elektrické sítě.	<ul style="list-style-type: none">• Otevřením vodovodního ventilu („kohoutku“) propláchněte vodovodní potrubí. Propláchněte rovněž i hadice přívodu do a vypouštění vody z pračky.• K pračce připojte hadice pro přivedení a vypuštění vody.• Otevřete vodovodní ventil („kohoutek“).• Připojte pračku k elektrické síti.

Pokud nebudete pračku používat

Pračku používejte pouze za vaší přítomnosti.

Před vaší předpokládanou delší nepřítomností by měly být provedeny následující úkony:

- Odpojte pračku od elektrické sítě popř. vypněte odpovídající jistič bytového (domovního) rozvodu elektřiny.
- Dokonale uzavřete vodovodní ventil.

Zabráníte tak event. vytopení vaší domácnosti v důsledku náhodného zvýšení tlaku vody ve vodovodním řádu za vaší nepřítomnosti.

ČIŠTĚNÍ FILTRŮ

Čištění filtru přívodu vody do pračky

- Filtr vyčistíte v případě netěsnosti na přívodu vody do pračky.



Čištění filtru vypouštění vody z pračky

- Filtr je určen pro zachycování cizích předmětů jako např. mincí, knoflíků atd.
- Pokud nebude dodržován správný interval čištění filtru (po každých 10 použitích pračky) jsou možné problémy s vypouštěním vody z pračky.

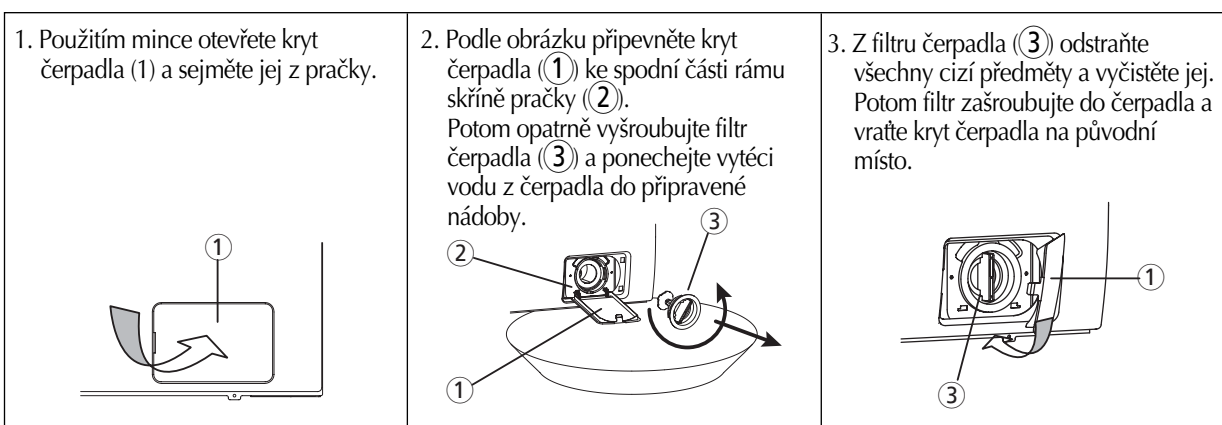

Čištění zásuvky na prací prostředky

- Po nahromadění úsad pracích prostředků a aviváže v zásuvce:
 - Vyčistěte zásuvku proudem tekoucí vody.
 - V případě potřeby můžete zásuvku vyjmout z pračky.

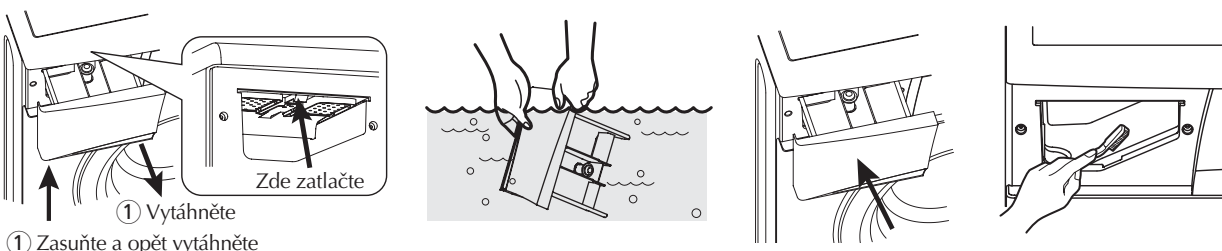

- ① Zasuňte a opět vytáhněte

- Je rovněž možné nahromadění úsad v prostoru pro zásuvku. V tomto případě vyčistěte kartáčkem prostor pro zásuvku.
- Po vyčištění vraťte zásuvku do pračky a potom proveďte cyklus máchání prádla (Rinse) bez náplně pračky prádlem.

ODSTRAŇOVÁNÍ SKVRN Z PRÁDLA

Pro úspěšné vyprání prádla je pro praní prádla se skvrnami, silně zašpiněného nebo zamaštěného prádla nutné použití předpírky popř. je prádlo nutno namočit.

Namáčení prádla napomáhá odstranění skvrn proteinového typu jako jsou skvrny od krve, mléka nebo trávy, předpírka napomáhá uvolnění nečistot z prádla před jeho praním.

Pravidla pro odstraňování skvrn

- Pro namáčení popř. předpírku prádla se skvrnami používejte studenou vodu – horká voda může některé druhy skvrn na prádle zafixovat.
- Většinu skvrn lze z prádla odstranit bezprostředně po jejich vzniku.
- Před odstraňováním skvrn zjistěte, o jaký druh skvrny se jedná, její stáří, druh tkaniny a její stálobarevnost (některé z těchto údajů jsou uvedeny na prádle).
- Některé druhy skvrn mohou být vypráním a usušením prádla na prádle zafixovány.
- Pokud je doporučeno použití bělicích prostředků, použijte takové, jejichž použitím nebude prádlo poškozeno.
- Pro odstraňování skvrn položte prádlo skvrnou dolů na papírový ručník nebo na bílou tkaninu a použité čisticí prostředek aplikujte na zadní stranu skvrny – nečistoty tak budou čisticím prostředkem odplavovány ze znečištěné tkaniny.

Průvodce odstraňováním skvrn

DRUH SKVRNY	JAK SKVRNU ODSTRANIT
Aviváž	Skvrnu vyčistěte mýdlem, poté můžete prádlo normálně vyprat.
Bláto	Bláto odstraňte vykartáčováním a vymáčkáním prádla ve STUDENÉ vodě. Zbylé skvrny odstraňte běžným pracím prostředkem a normálním vypráním.
Deodoranty	Skvrnu odstraňte bílým octem, prádlo vymáchejte ve STUDENÉ vodě. Potom skvrnu otřete houbou zvlhčenou v alkoholu, pro praní použijte enzymatický prací prostředek.
Kakao, čokoláda	Skvrnu vyčistěte vlhkou houbou namočenou ve STUDENÉ vodě a potom prádlo namočte do vody s přísadkou enzymatického pracího prostředku. Zbylé skvrny odstraňte přímou aplikací pracího prostředku na skvrnu a následným vymáčkáním ve STUDENÉ vodě.
Káva	Skvrnu co možná nejrychleji odstraňte otřením a vymáčkáním se STUDENÉ vodě. Pro odstranění zbylých skvrn použijte běžný prací prostředek, pro vyprání prádla nastavte max. teplotu povolenou pro daný druh tkaniny.
Krev	Prádlo neprodleně vymáchejte ve STUDENÉ vodě, pro odstranění zbylých skvrn namočte prádlo do studené vody, pro jeho vyprání použijte enzymatický prací prostředek.
Mléko / smetana / zmrzlina	Prádlo vymáchejte ve STUDENÉ vodě a normálně vyperte. Zbývající skvrny odstraňte houbou zvlhčenou v alkoholu.
Oleje / vazelína	Prádlo položte skvrnou dolů na papírový ručník nebo bílou tkaninu a skvrnu vyčistěte z její zadní strany. Pro čištění použijte alkohol nebo vhodné čisticí prostředek pro čištění za sucha. Potom můžete prádlo normálně vyprat.
Oleje / barva	Čerstvou skvrnu odstraňte seškrábnutím, skvrnu, zbývající skvrnu vyčistěte houbou zvlhčenou v nehořlavém čisticím prostředku pro čištění za sucha a potom prádlo normálně vyperte.
Ovoce	Skvrnu co možná nejdříve odstraňte otřením houbou zvlhčenou ve STUDENÉ vodě. Potom na skvrnu naneste běžný prací prostředek a prádlo normálně vyperte.
Plíseň	Na plíseň aplikujte HORKOU vodu a běžný prací prostředek. Na skvrnu naneste citrónovou šťávu, ponechte na slunci vyschnout a normálně vyperte.
Rez	Na skvrnu aplikujte citrónovou šťávu se solí a ponechte na slunci vyschnout. Potom prádlo normálně vyperte.
Rtěnka	Skvrnu vyčistěte houbou zvlhčenou v denaturovaném lihu, poté lze prádlo normálně vyprat.
Stopy po připálení	Skvrny zvlhčete hadříkem namočeným ve zředěném peroxidu vodíku, potom hadřík položte na skvrnu a skvrnu přezehlete horkou žehličkou.
Tráva	Skvrny vyčistěte houbou zvlhčenou v alkoholu. Poté na skvrnu naneste enzymatický prací prostředek a prádlo normálně vyperte.
Vejce	Pro odstranění skvrn je nutná předpírka s použitím enzymatického pracího prostředku, poté aplikujte normální máchání.
Vodou ředitelná barva	Skvrny vyčistěte před zaschnutím barvy, potom prádlo vymáchejte v HORKÉ vodě a normálně vyperte.
Žvýkačka	Pro vytvrzení žvýkačky přiložte na skvrnu plastový sáček naplněný ledem. Zbytky žvýkačky odstraňte vykartáčováním a houbou namočenou v alkoholu.

PŘEDTÍM NEŽ ZAVOLÁTE DO SERVISU

Pokud je vám známa jejich příčina, lze většinu problémů snadno odstranit.

Předtím, než zavoláte do servisu, proveďte kontroly uvedené v následující tabulce – je možné, že problém budete moci odstranit sami.

Problém	Možné příčiny	Odstranění
Nelze zahájit program.	Nedostatečně zasunutá nebo nepřipojená vidlice síťového kabelu do síťové zásuvky.	Zasuňte vidlici síťového kabelu pračky na doraz do síťové zásuvky.
	Přerušená dodávka elektřiny.	Po obnovení dodávky elektřiny bude pračka pokračovat v přerušném programu.
	Nejsou uzavřena dvířka pračky.	Překontrolujte, zda nebylo dvířko zachyceno prádlo. Dokonale uzavřete dvířka pračky (musí slyšitelně zaklapnout).
	Nebyl specifikován požadovaný program.	Vyberte požadovaný program.
	Nebylo stisknuto tlačítko Start / Hold.	Stiskněte tlačítko Start / Hold.
Do pračky nenatéká voda.	Nebyl otevřen vodovodní ventil.	Otevřete vodovodní ventil.
	Zkroucená popř. přelomená hadice přívodu vody do pračky.	Narovnejte hadici přívodu vody do pračky.
	Znečištěný resp. ucpaný filtr přívodu vody do pračky.	Vyčistěte filtr přívodu vody do pračky.
Z pračky nelze vypustit vodu.	Zkroucená popř. přelomená hadice vypouštění vody z pračky.	Narovnejte hadici vypouštění vody z pračky.
	Ucpaný filtr vypouštění vody z pračky.	Vyčistěte filtr čerpadla pro vypouštění vody z pračky.
Pračka neodstředí.	Příliš malá náplň prádla v pračce.	Do pračky přidejte prádlo a opakujte odstředění.
	Nevyvážené rozložení prádla v pračce.	Změňte rozložení prádla v pračce a opakujte jeho odstředění. Pokud je do pračky vloženo těžké prádlo, může pračka přeskočit postup odstředování prádla popř. může být odstředování prádla zastaveno.
Neuspokojivé odstředění prádla.	Konec hadice pro vypouštění vody z pračky je umístěn výše než 1 metr nad podlahou.	Umístěte konec hadice pro vypouštění vody z pračky poněkud níže, než je 1 metr nad podlahou.
Únik pěny ze zásuvky na prací prostředky.	Pro praní je použito nadměrné množství pracího prostředku nevhodný prací prostředek.	Opakujte postup máchání prádla v pračce.
Zvláštní hluk a vibrace za provozu pračky.	Pračka je instalována na nerovné podlaze.	Instalujte pračku na rovnou podlahu.
	Pračka není vyrovnaná.	Seřiditelnými nohami pračky vyrovnejte pračku.

■ CHYBOVÁ HLÁŠENÍ PRAČKY

HLÁŠENÍ	DRUH CHYBY	PŘÍČINA	ODSTRANĚNÍ
IE	CHYBA PŘÍVODU VODY DO PRAČKY	Je uzavřen vodovodní ventil.	Otevřete vodovodní ventil.
		Ucpaný filtr přívodu vody do pračky.	Vyčistěte filtr přívodu vody do pračky.
		Poškozený ventil přívodu vody do pračky.	Vyměňte ventil přívodu vody do pračky.
		Porucha snímače hladiny vody v pračce.	Vyměňte snímač hladiny vody v pračce.
		V průběhu napouštění vody do pračky je vchodu čerpadlo pro vypouštění vody z pračky.	Vyměňte motor čerpadla pro vypouštění vody z pračky.
		Porucha hlavní desky plošného spoje řízení pračky.	Vyměňte hlavní desku plošného spoje řízení elektroniky pračky.
OE	CHYBA VYPOUŠTĚNÍ VODY Z PRAČKY	Zkroucená, přelomená nebo ucpaná hadice vypouštění vody z pračky.	Narovnejte popř. vyčistěte hadici vypouštění vody z pračky.
		Porucha motoru čerpadla pro vypouštění vody z pračky.	Vyměňte motor čerpadla pro vypouštění vody z pračky.
		V průběhu vypouštění vody z pračky je otevřen ventil přívodu vody do pračky.	Vyměňte ventil přívodu vody do pračky.
		Porucha snímače hladiny vody v pračce.	Vyměňte snímač hladiny vody v pračce.
		Porucha hlavní desky plošného spoje řízení pračky.	Vyměňte hlavní desku plošného spoje řízení elektroniky pračky.
UE	PORUCHA NENYVÁŘENÍ PRÁDLA V PRAČCE	V průběhu odstředování je prádlo nahromaděno na jedné straně bubny pračky.	Změňte rozložení prádla v pračce.
LE	PORUCHA OTEVŘENÍ DVÍŘEK PRAČKY	V době, kdy byla otevřena dvířka pračky, bylo stisknuto tlačítko Start / Hold.	Tlačítko Start / Hold stiskněte až po uzavření dvířek pračky.
		Vadný snímač uzavření dvířek pračky.	Vyměňte snímač otevření dvířek pračky.
		Porucha hlavní desky plošného spoje řízení pračky.	Vyměňte hlavní desku plošného spoje řízení elektroniky pračky.

TECHNICKÉ ÚDAJE PRAČKY

MODEL	DWD-M1031
Příkon	220V~240V/50Hz (2000W)
Rozměry (v mm)	595 x 440 x 850 (š x hl. x v)
Max. náplň pračky	6 kg
Hmotnost pračky (kg)	54 (netto) / 57 (brutto)
Standardní spotřeba vody	42 litrů
Odstředování prádla (ot / min)	1 000 / 800 / 600
Provozní tlak vody	0,03 MPa – 0,8 MPa

POKYNY PRO SPRÁVNOU LIKVIDACI VÝROBKU



Tento výrobek je označen jako výrobek, na který se vztahuje směrnice 2002/96/EC o likvidaci použitých elektrických a elektronických zařízení.

Tento symbol na výrobku, jeho příslušenství nebo obalu označuje, že při pozdější likvidaci výrobku (z jakýchkoliv důvodů) nesmí být s výrobkem zacházeno jako s domovním odpadem. Výrobek zlikvidujte jeho předáním na sběrné místo pro ekologickou likvidaci použitých elektrických a elektronických zařízení. Zajištěním jejich správné likvidace zabráníte vzniku potenciálních rizik pro životní prostředí a lidské zdraví, která by mohla vzniknout nesprávným zacházením s odpady.

Kromě toho recyklace odpadových materiálů napomáhá udržení přírodních zdrojů surovin pro příští generace.

Podrobné informace k ekologické likvidaci tohoto výrobku získáte u pracovníka ochrany životního prostředí místního (městského nebo obvodního) úřadu nebo v prodejně, ve které jste výrobek zakoupili.