

Register your product and get support at
www.philips.com/welcome

DVP3580



CS Příručka pro uživatele

PHILIPS

ČESKA REPUBLIKA

Vystraha! Tento přístroj pracuje s laserovým paprskem. Při nesprávné manipulaci s přístrojem (v rozporu s tímto návodem) může dojít k nebezpečnému ozáření. Proto přístroj za chodu neotevírejte ani nesnímejte jeho kryty. Jakoukoli opravu vždy svězte specializovanému servisu.

Nebezpečí! Při sejmutí krytů a odjištění bezpečnostních spínačů hrozí nebezpečí neviditelného laserového záření!

Chraňte se před přímým zásahem laserového paprsku.

Záruka: Pokud byste z jakéhokoli důvodu přístroj demontovali, vždy nejdříve vytáhněte síťovou zástrčku.

Přístroj chraňte před jakoukoli vlhkostí i před kapkami vody.

MAGYARORSZÁG

Minőségtanúsítás

A garanciajegyben feltüntetett forgalombahozó vállalat a 2/1984. (III. 10.) BkM-IpM együttes rendelet értelmében tanúsítja, hogy ezen készülék megfelel a műszaki adatokban megadott értékeknek.

Figyelem! A meghibásodott készüléket - beleértve a hálózati csatlakozót is - csak szakember (szervíz) javíthatja. Ne tegye ki készüléket esőnek vagy nedvesség hatásának!

Garancia

A forgalombahozó vállalat a termékre 12 hónap garanciát vállal.

Producent zastrzega możliwość wprowadzania zmian technicznych.

SLOVAK REPUBLIC

Prístroj sa nesmie používať v mokrom a vlhkom prostredí! Chráňte pred striekajúcou a kvapkajúcou vodou!

Laser specification

- Type: Semiconductor laser InGaAIP (DVD), AlGaAs (CD)
- Wave length: 658 nm (DVD), 790 nm (CD)
- Output Power: 7.0 mW (DVD), 10.0 mW (VCD/CD)
- Beam divergence: 60 degrees

Specifikace laseru

- Typ: Polovodičový laser InGaAIP (DVD), AlGaAs (CD)
- Vlnová délka: 658 nm (DVD), 790 nm (CD)
- Výstupní výkon: 7,0 mW (DVD), 10,0 mW (VCD/CD)
- Divergence paprsků: 60 stupňů

This product is in compliance with the EEE directive.

EEE yönergesine uygundur.

Trademark notice



Manufactured under license from Dolby Laboratories. Dolby and the double-D symbol are trademarks of Dolby Laboratories.



Windows Media and the Windows logo are trademarks, or registered trademarks of Microsoft Corporation in the United States and/or other countries.



ABOUT DIVX VIDEO: DivX® is a digital video format created by DivX, Inc. This is an official DivX Certified device that plays DivX video. Visit www.divx.com for more information and software tools to convert your files into DivX video.

ABOUT DIVX VIDEO-ON-DEMAND: This DivX Certified® device must be registered in order to play DivX Video-on-Demand (VOD) content. To generate the registration code, locate the DivX VOD section in the device setup menu. Go to vod.divx.com with this code to complete the registration process and learn more about DivX VOD. DivX® and DivX Ultra® are registered trademarks of DivX, Inc., and are used under license.



'DVD Video' is a trademark of DVD Format/Logo Licensing Corporation.



The USB-IF Logos are trademarks of Universal Serial Bus Implementers Forum, Inc.



HDMI, and HDMI logo and High-Definition Multimedia Interface are trademarks or registered trademarks of HDMI licensing LLC.

Obsah

1	Důležité informace	4
	Bezpečnost a důležité upozornění	4
2	Váš DVD přehrávač	4
	Přehrávatelná média	4
	Přehled výrobku	5
3	Připojení	6
	Připojení kabelů audio/video	6
	Propojení audiosignálu s ostatními zařízeními	7
	Připojení jednotky USB Flash	7
	Připojení napájení	8
4	Začínáme	8
	Příprava dálkového ovladače	8
	Nalezení vstupního televizního signálu	8
	Výběr jazyka nabídky na displeji	8
	Zapnutí režimu Progressive Scan	8
	Použití funkce Philips Easylink	9
5	Přehrávání	9
	Přehrávání disku	9
	Přehrávání videa	10
	Přehrávání hudby	11
	Zobrazení fotografií	12
	Přehrávání prezentace s hudbou	12
	Přehrávání z jednotky USB Flash	13
6	Pokročilé funkce	13
	Kopírování médií	13
	Vytváření souborů MP3	13
7	Úprava nastavení	14
	Obecné nastavení	14
	Nastavení zvuku	15
	Nastavení videa	16
	Předvolby	17
8	Další informace	19
	Aktualizace softwaru	19
	Údržba	19
	Specifikace	19
9	Řešení problémů	20

1 Důležité informace

Bezpečnost a důležité upozornění

Varování

- Nebezpečí přehřátí! Nikdy výrobek neumisťujte do uzavřených prostorů. Po všech stranách výrobku ponechte vždy volný prostor nejméně 10 cm (z důvodu zajištění proudění vzduchu). Zajistěte, aby nedošlo k zakrytí ventilačních otvorů na výrobku závěsy nebo jinými předměty.
- Nikdy neumisťujte výrobek, dálkový ovladač ani baterie do blízkosti otevřeného ohně, jiných zdrojů tepla ani na přímé sluneční světlo.
- Zabráňte působení vysokých teplot, vlhkosti, vody a prachu.
- Na přístroj nesmí kapat ani stříkat tekutina.
- Nikdy na přístroj nepokládejte žádné objekty či předměty, které by je mohly poškodit (např. objekty naplněné tekutinou, zapálené svíčky).
- Nepokládejte výrobek na jiné elektrické zařízení.
- Během bouřky se nezdržujte v blízkosti výrobku.
- Pokud je jako odpojovací zařízení použito síťové napájení nebo sdrůžovač, mělo by být odpojovací zařízení připraveno k použití.
- Po otevření hrozí ozáření viditelným i neviditelným laserovým paprskem. Nevystavujte se ozáření.

Tento výrobek odpovídá požadavkům Evropské unie na vysokofrekvenční odrušení.



Výrobek odpovídá požadavkům následujících evropských směrnic 2004/108/EC a 2006/95/EC.

O funkci Progressive Scan

Zákazník by si měl uvědomit, že ne všechny televizní sestavy s vysokým rozlišením jsou plně kompatibilní s tímto výrobkem a mohou být příčinou nežádoucích jevů v obrazení. V případě problémů s progresivním skenováním obrazu 525 nebo 625 se doporučuje přepnutí na standardní rozlišení výstupu. Pokud si kompatibilitou svého televizoru s modely DVD přehrávačů 525p a 625p nejste jisti, kontaktujte naše středisko služeb zákazníkům.

Likvidace starého výrobku a baterií

Výrobek je navržen a vyroben z vysoce kvalitního materiálu a součástí, které je možné recyklovat.

Pokud je výrobek označen tímto symbolem přeškrtnutého kontejneru, znamená to, že výrobek podléhá směrnici EU 2002/96/ES. Zjistěte si informace o místním systému sběru tříděného odpadu elektrických a elektronických výrobků.



Postupujte podle místních nařízení a nelikvidujte staré výrobky spolu s běžným komunálním odpadem. Správná likvidace starého výrobku pomáhá předejít možným negativním dopadům na životní prostředí a zdraví lidí.

Výrobek obsahuje baterie podléhající směrnici EU 2006/66/EC, které nelze odkládat do běžného komunálního odpadu.



Informujte se o místních pravidlech o sběru baterií, neboť správná likvidace pomáhá předejít nepříznivým účinkům na životní prostředí a lidské zdraví.

Upozornění na autorská práva

Tento výrobek využívá technologii ochrany

 **Be responsible
Respect copyrights**

autorskými právy, která je chráněna patenty a dalšími právy duševního vlastnictví Spojených států amerických. Použití této technologie ochrany autorských práv musí být schváleno společností Macrovision Corporation, a pokud společnost Macrovision Corporation neschválí jiné použití, je určeno pouze pro domácí a další omezené sledování. Zpětná analýza a dekompilace jsou zakázány.

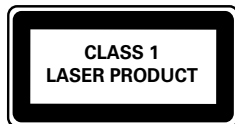

2 Váš DVD přehrávač

Gratulujeme k nákupu a vítáme Vás mezi uživateli výrobků společnosti Philips! Chcete-li využívat všech výhod podpory nabízené společností Philips, zaregistrujte svůj výrobek na stránkách www.philips.com/welcome.

Přehrávatelná média

Na tomto výrobku lze přehrávat:

- DVD, DVD-Video, DVD+R/+RW, DVD-R/-RW, DVD+R/-R DL (Dual Layer)
- Video CD/SVCD
- Zvukový disk CD, CD-R/CD-RW
- multimediální soubory MP3, WMA, DivX (Ultra), obrázky JPEG
- Jednotka USB Flash

Kódy oblastí





Zařízení umožňuje přehrávat disky s následujícími oblastními kódy.

Kód regionu DVD	Země
	Evropa

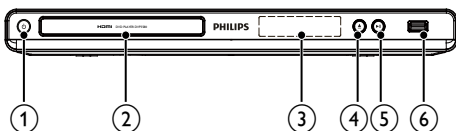
Přehled výrobku



Hlavní jednotka

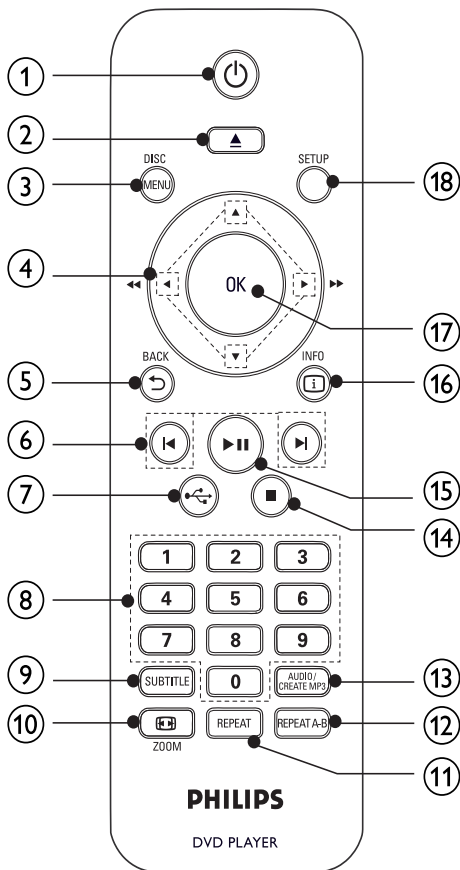

-  Zapnutí jednotky nebo přepnutí do pohotovostního režimu.
- Podavač disku**
- Panel displeje**
-  Vysunutí nebo zavření podavače disku.
-  Spuštění, pozastavení nebo obnovení přehrávání disku.
-  **konektor**
 - Připojení jednotky USB Flash.

Dálkové ovládání



-  Zapnutí jednotky nebo přepnutí do pohotovostního režimu.
-  Vysunutí nebo zavření podavače disku.
- DISC MENU**
 - Otevření nebo ukončení nabídky disku.
 - Přepnutí do režimu disku.
 - V průběhu přehrávání prezentace fotografií přepněte z režimu Fun Mode do režimu Simple Mode.
 - U disku VCD a SVCD zapne vypne režim PBC (řízení přehrávání).
- 
 - Procházení nabídkami.
 - Rychlé vyhledávání vpřed (▶) nebo vzad (◀).
 - Pomalé vyhledávání vpřed (▲) nebo vzad (▼).

- 5 **BACK**
- Návrat na předchozí zobrazení nabídky.
- 6 **▶▶**
- Přechod na předchozí nebo následující titul, kapitolu nebo stopu.
- 7 **USB**
- Přepnutí do režimu USB.
- 8 **Číselná tlačítka**
- Výběr položky k přehrávání.
- 9 **SUBTITLE**
- Výběr jazyka titulků na disku.
 - Přístup do nabídky kopírování nebo odstraňování audio souborů na jednotce USB.
- 10 **ZOOM**
- Prizpůsobení obrazu televizní obrazovce.
 - Přiblížení nebo oddálení obrazu.
- 11 **REPEAT**
- Volba různých režimů opakovaného přehrávání.
- 12 **REPEAT A-B**
- Opakované přehrávání konkrétní části.
- 13 **AUDIO/CREATE MP3**
- Výběr jazyka nebo kanálu zvuku na disku.
 - Přístup do nabídky vytváření souborů MP3.
- 14 **■**
- Zastavení přehrávání.
- 15 **▶||**
- Spuštění, pozastavení nebo obnovení přehrávání disku.
- 16 **INFO**
- U disků pro přístup možností přehrávání nebo k zobrazení aktuálního stavu disku.
 - U prezentací zobrazení náhledů souborů fotografií.
- 17 **OK**
- Potvrzení zadání nebo výběru.
- 18 **SETUP**
- Otevření nebo ukončení nabídky nastavení.

3 Připojení

Všechny audio/video kabely se prodávají samostatně.

Než výrobek začnete používat, je třeba provést následující připojení.

Základní připojení:

- Video
- Audio

Volitelná připojení:

- Propojení audiosignálu s ostatními zařízeními:
 - Digitální zesilovač/přijímač
 - Analogový stereofonní systém
- Jednotka USB Flash

Poznámka

- Identifikační informace a hodnocení od dodavatele naleznete na zadní straně produktu.
- Před provedením nebo změnou libovolného připojení zkontrolujte, zda jsou všechna zařízení odpojena od síťové zásuvky.

Připojení kabelů audio/video

Vyberte nejlepší připojení videa, které televizor podporuje.

Možnost 1: připojení ke konektoru HDMI (pro televizory odpovídající standardu HDMI, DVI nebo HDCP).

Možnost 2: Připojení ke konektorům komponentního videa (pro standardní televizor nebo televizor s funkcí Progressive Scan).

Možnost 3: Připojení ke konektoru Scart (pro standardní televizor).

Možnost 4: Připojení ke konektoru videa (CVBS) (u standardního televizoru).

Poznámka

- Tento výrobek je nutné připojit přímo k televizoru.

Možnost 1: připojení ke konektoru rozhraní HDMI.

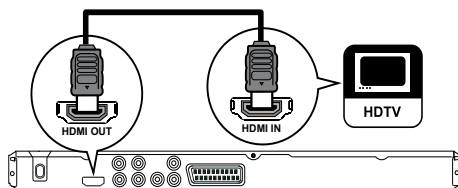

- Připojte kabel HDMI ke:
 - konektoru **HDMI OUT** na tomto výrobku,
 - vstupnímu konektoru rozhraní HDMI na televizoru.

Poznámka

- Pokud zařízení podporuje standard HDMI CEC, můžete kompatibilní zařízení ovládat pomocí jediného dálkového ovládacího (viz část „Začínáme“ > „Použití funkce Philips EasyLink“).

Možnost 2: Připojení ke konektoru komponentního videa

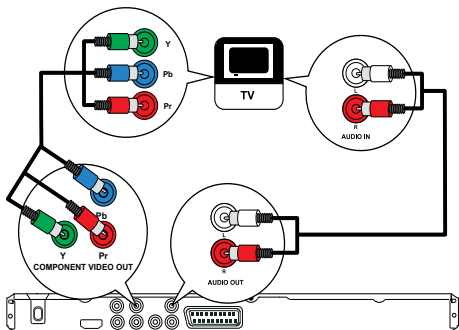

- 1 Připojte kabel komponentního videa ke:
 - konektorům **Y Pb Pr** na tomto výrobku,
 - konektorům vstupu COMPONENT VIDEO televizoru.
- 2 Připojte audiokabely ke:
 - konektorům **AUDIO OUT L/R** na tomto výrobku,
 - konektorům vstupu zvuku na televizoru.

Možnost 3: Připojení ke konektoru Scart

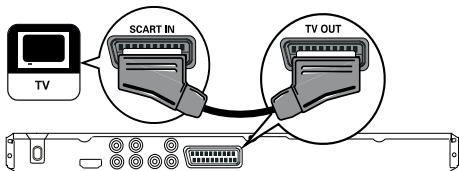

- 1 Připojte kabel Scart ke:
 - konektoru **TV OUT** na tomto výrobku,
 - vstupnímu konektoru Scart na televizoru.

Možnost 4: Připojení ke konektoru videa (CVBS)

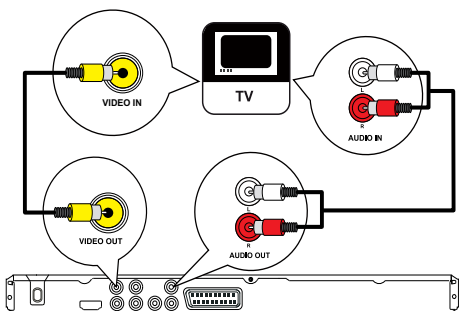

- 1 Připojte kabel kompozitního videa ke:
 - konektoru **VIDEO OUT** na tomto výrobku,
 - vstupnímu konektoru videa na televizoru.
- 2 Připojte audiokabely ke:
 - konektorům **AUDIO OUT L/R** na tomto výrobku,
 - konektorům vstupu zvuku na televizoru.

Propojení audiosignálu s ostatními zařízeními

Vedením zvuku z tohoto výrobku do jiných zařízení zlepšíte přehrávání zvuku.

Připojení digitálního zesilovače/přijímače

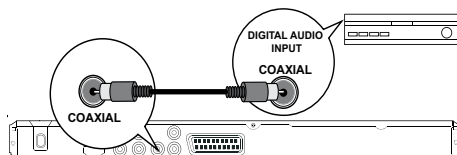

- 1 Připojte koaxiální kabel ke:
 - konektoru **COAXIAL** na tomto výrobku,
 - vstupnímu konektoru COAXIAL/DIGITAL na zařízení.

Připojení analogového stereofonního systému

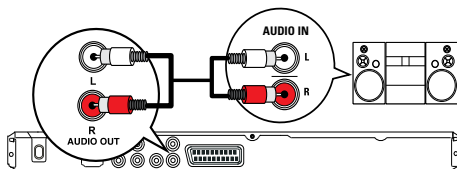

- 1 Připojte audiokabely ke:
 - konektorům **AUDIO OUT L/R** na tomto výrobku,
 - konektorům vstupu zvuku na zařízení.

Připojení jednotky USB Flash

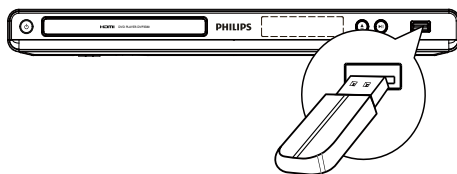

- 1 Připojte jednotku USB Flash ke konektoru  výrobku.

☰ Poznámka

- Tento výrobek přehrává a zobrazuje soubory MP3, WMA, DivX (Ultra) nebo JPEG uložené na jednotce USB Flash.
- Stisknutím tlačítka  otevřete obsah a přehrajete tyto soubory.

Připojení napájení

! Výstraha

- Hrozí nebezpečí poškození přístroje! Ověřte, zda napětí v elektrické síti odpovídá napětí, které je uvedeno na zadní straně výrobku.
- Před připojením síťové šňůry zkontrolujte, zda je vše ostatní řádně zapojeno.

☰ Poznámka

- Štítek s typovými údaji je umístěn na zadní straně výrobku.

- 1 Zapojte síťový kabel do zásuvky ve zdi.
↳ Výrobek je připraven k použití.

4 Začínáme

Příprava dálkového ovladače

- 1 Stiskněte dvířka přihrádky na baterie a tlakem je vysuňte (podle části 1 na obrázku).
- 2 Vložte dvě baterie typu AAA se správnou polaritou (+/-) podle označení.
- 3 Stiskněte dvířka přihrádky na baterie a tlakem je zasuňte zpět (podle části 3 na obrázku).

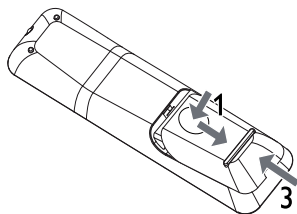

☰ Poznámka

- Pokud nebudete delší dobu dálkový ovladač používat, vyjměte baterie.
- Nekombinujte různé baterie (staré a nové nebo uhlíkové a alkalické apod.).
- Baterie obsahují chemikálie, proto by se měly likvidovat odpovídajícím způsobem.





Nalezení vstupního televizního signálu

- 1 Stisknutím tlačítka  zapnete výrobek.
- 2 Zapnete televizor a přepnete jej na vstupní kanál videa (při volbě správného kanálu nahlédněte do návodu televizoru).

Výběr jazyka nabídky na displeji

☰ Poznámka

- Pokud je tento výrobek připojen k televizoru vyhovujícímu rozhraní HDMI CEC, toto nastavení přeskočíte. Přepne se automaticky na stejný jazyk nabídky OSD, který je nastaven na televizoru (pokud tento výrobek podporuje jazyk nastavený na televizoru).





General Setup		
	Disc Lock	<input type="radio"/> Auto (ENG)
	OSD Language	<input type="radio"/> English
	Sleep Timer	<input type="radio"/> Polski
	Auto Standby	<input type="radio"/> Türkçe
	DivX(R) VOD Code	<input type="radio"/> Русский
		<input type="radio"/> Ελληνικά
		<input type="radio"/> Česky
		<input type="radio"/> Slovensky

- 1 Stiskněte tlačítko **SETUP**.
↳ Zobrazí se nabídka [Všeobecné nastavení].
- 2 Vyberte možnost [Jazyk OSD] a stiskněte tlačítko **▶**.
- 3 Vyberte jazyk stisknutím tlačítka **▲▼** a poté stiskněte tlačítko **OK**.

Zapnutí režimu Progressive Scan

☰ Poznámka

- Chcete-li využívat funkci Progressive Scan, musíte připojit televizor s funkcí Progressive Scan pomocí konektorů komponentního videa (podrobné informace naleznete v části „Připojení“ > „Připojení kabelů audio/video“ > „Možnost 2: Připojení ke konektorům komponentního videa“).

Video Setup		
	TV System	<input type="radio"/> On
	TV Display	<input type="radio"/> Off
	Progressive	_____
	Picture Setting	_____
	My Wallpaper	_____
	Component Video	_____
	HD JPEG	_____
	HDMI Setup	_____

- 1 Zapněte televizor na správném kanálu pro tento výrobek.
- 2 Stiskněte tlačítko **SETUP**.
- 3 Stisknutím tlačítka ▼ vyberte možnost **[Nastavení obrazu]**.
- 4 Vyberte možnost **[Komponentní video] > [Prokládaně]** a poté stiskněte tlačítko **OK**.
- 5 Vyberte možnost **[Progressivní] > [Zap]** a poté stiskněte tlačítko **OK**.
 - ↳ Zobrazí se zpráva s varováním.
- 6 Pokračujte výběrem možnosti **[OK]** a stisknutím tlačítka **OK**.
 - ↳ Nastavení funkce Progressive Scan je dokončeno.

- ↳ Televizor (pokud podporuje přehrávání stiskem jediného tlačítka) se automaticky zapne a přepne na správný kanál vstupu videa.
- ↳ Pokud je v tomto výrobku vložen disk, zapne se automaticky jeho přehrávání.

Přepnutí do pohotovostního režimu stiskem jediného tlačítka

- 1 Stiskněte a podržte tlačítko  na dálkovém ovládacím déle než 3 sekundy.
 - ↳ Všechna připojená zařízení (pokud zařízení podporuje pohotovostní režim stiskem jediného tlačítka) se automaticky přepnou do pohotovostního režimu.

Poznámka

- Pokud se objeví prázdný nebo zkreslený obraz, počkejte 15 sekund na automatické obnovení.
- Nevidíte-li žádný obraz, vypněte režim Progressive Scan tímto způsobem:
 - 1) Stisknutím tlačítka ▲ otevřete podavač disku.
 - 2) Stiskněte **číselné tlačítko „1“**.

Poznámka

- Společnost Philips nezaručuje 100% vzájemnou spolupráci se všemi zařízeními HDMI CEC.

- 7 Stisknutím tlačítka **SETUP** nabídku ukončíte.
- 8 Nyní můžete zapnout režim Progressive Scan televizoru (podrobnosti naleznete v návodu k televizoru).

Poznámka

- Během přehrávání, kdy je režim Progressive Scan zapnutý na tomto výrobku i na televizoru, se může zobrazovat zkraslený obraz. V takovém případě vypněte funkci Progressive Scan na výrobku i na televizoru.

5 Přehrávání

Přehrávání disku

Výstraha

- Do podavače disku nevkládějte jiné předměty než disky.
- Nedotýkejte se optiky uvnitř podavače disku.

- 1 Stisknutím tlačítka ▲ otevřete podavač disku.
- 2 Vložte disk do podavače štítkem nahoru.
- 3 Stisknutím tlačítka ▲ zavřete podavač disku a spusťte přehrávání disku.
 - Chcete-li zobrazit přehrávání disku, zapněte televizor a správný kanál určený k prohlížení tohoto výrobku.
 - Chcete-li přehrávání disku zastavit, stiskněte tlačítko ■.

Poznámka

- Zkontrolujte typy podporovaných disků (v části „Váš DVD přehrávač“ > „Přehrávatelná média“).
- Zobrazí-li se nabídka zadávání hesla, zadejte heslo, abyste mohli přehrát zamčený disk nebo disk s omezeným přístupem (viz části „Úprava nastavení“ > „Předvolby“ > **[Rodič. zámek]**).
- Pokud disk pozastavíte nebo ukončíte jeho přehrávání, objeví se po pěti minutách nečinnosti spořič obrazovky. Spořič obrazovky deaktivujete stisknutím tlačítka **DISC MENU**.
- Pokud po pozastavení nebo ukončení přehrávání disku 15 minut nestisknete žádné tlačítko, tento výrobek se automaticky přepne do pohotovostního režimu.

Použití funkce Philips EasyLink

Výrobek podporuje funkci Philips EasyLink, která používá protokol HDMI CEC (Consumer Electronics Control). K ovládání zařízení vyhovujících funkci EasyLink a připojených prostřednictvím konektorů rozhraní HDMI lze použít jedině dálkové ovládání.

Poznámka

- Chcete-li zapnout funkci EasyLink, musíte zapnout funkce rozhraní HDMI CEC na televizoru a dalších k němu připojených zařízeních. Podrobné informace naleznete v návodu k použití televizoru nebo zařízení.

Jednodotykové přehrávání

- 1 Stisknutím tlačítka  zapněte výrobek.

Přehrávání videa



Poznámka

- Některé činnosti nemusí u některých disků fungovat. Podrobnosti naleznete v informacích dodaných s diskem.

Ovládání přehrávání videa

- 1 Přehrávání titulu.
- 2 Přehrávání můžete ovládat pomocí dálkového ovladače.

Tlačítko	Akce
	Spuštění, pozastavení nebo obnovení přehrávání disku.
	Zastavení přehrávání disku.
	Přechod na předchozí/další titul nebo kapitolu.
	Vyhledávání rychlým posunem vzad/vpřed. Rychlost vyhledávání změňte opakovaným stisknutím tlačítka.
	Provádí pomalé vyhledávání dozadu nebo dopředu. Rychlost vyhledávání změňte opakovaným stisknutím tlačítka. U disků VCD/SVCD není pomalé vyhledávání vzad dostupné.
AUDIO/ CREATE MP3	Výběr jazyka zvuku nebo kanálu, který je na disku dostupný.
SUBTITLE	Výběr jazyka titulků, který je na disku dostupný.
REPEAT	Výběr nebo vypnutí režimu opakování. Možnosti opakování se mohou u různých typů disků lišit.
REPEAT A-B	Opakování určité části v rámci stopy/disku
ZOOM (Obraz přizpůsobený obrazovce)	Přizpůsobení formátu obrazu televizní obrazovce. Stiskněte tlačítko opakovaně, až bude obraz přizpůsoben televizní obrazovce.
ZOOM	Přepínání mezi poměrem stran obrazovky a různým faktorem zvětšení. K procházení zvětšeným obrazem stiskněte navigační tlačítko .
INFO	Přístup k možnostem přehrávání a zobrazení aktuálního stavu disku.

Přístup k nabídce disku DVD

- 1 Stisknutím tlačítka **DISC MENU** získáte přístup ke kořenové nabídce disku.
- 2 Vyberte možnost přehrávání a stiskněte tlačítko **OK**.
 - V některých nabídkách pro svůj výběr stiskněte **numerická tlačítka**.

Přístup k nabídce disku VCD

U disků VCD/SVCD je dostupná funkce PBC (ovládání přehrávání), pomocí které lze zobrazit nabídku obsahu s výběrem možností přehrávání. V továrním výchozím nastavení je funkce PBC zapnuta.



Poznámka

- Informace o způsobu zapnutí nebo vypnutí funkce PBC naleznete v části „Úprava nastavení“ > **[Předvolby]** > **[PBC]**.

- 1 Nabídku obsahu zobrazíte jedním z následujících způsobů:
 - Je-li funkce PBC zapnuta, vsuňte disk VCD/SVCD.
 - Při přehrávání se zapnutou funkcí PBC stiskněte tlačítko **↩ BACK**.
- 2 Stisknutím **numerických tlačítek** vyberte možnost přehrávání a stisknutím tlačítka **OK** přehrávání spustíte.
 - Je-li funkce PBC vypnuta, přeskočí se zobrazení nabídky a začne se přehrávat první stopa.

Náhled obsahu disku

- 1 Během přehrávání stiskněte tlačítko **INFO**.
↳ Zobrazí se nabídka stavu disku.
- 2 Vyberte možnost **[Náhled]** a stiskněte tlačítko **▶**.
- 3 Vyberte možnost náhledu a stiskněte tlačítko **OK**.
↳ Zobrazí se obrazovka náhledu s miniaturami.
 - Chcete-li přejít na následující/předchozí obrazovku, stiskněte tlačítko **[Předchozí]** nebo **[Další]** a poté stiskněte tlačítko **OK**.
 - Chcete-li spustit přehrávání, stiskněte u vybrané miniatURY tlačítko **OK**.

Přechod na konkrétní čas

- 1 Během přehrávání stiskněte tlačítko **INFO**.
↳ Zobrazí se nabídka stavu disku.
- 2 Vyberte možnost pro aktuální uplynulý čas přehrávání a stiskněte tlačítko **▶**.
 - **[Čas TT]** (čas titulu)

- [Čas kapitoly] (čas kapitoly)
- [Čas disku]
- [Čas stopy]

3 Stisknutím **numerických tlačítek** zadejte čas, na který chcete přejít, a stiskněte tlačítko **OK**.

Zobrazení času přehrávání

- 1 Během přehrávání stiskněte tlačítko **INFO**.
↳ Zobrazí se nabídka stavu disku.
- 2 Vyberte možnost **[Zobr. času]** a stiskněte tlačítko **▶**.
↳ Možnosti zobrazení se mohou u různých typů disků lišit.
- 3 Vyberte možnost a stiskněte tlačítko **OK**.

Sledování přehrávání disku DVD z různých úhlů

- 1 Během přehrávání stiskněte tlačítko **INFO**.
↳ Zobrazí se nabídka stavu disku.
- 2 Vyberte možnost **[Úhel]** a stiskněte tlačítko **▶**.
- 3 Stisknutím **numerických tlačítek** úhel změňte.
↳ Přehrávání změn vybraného úhlu.

Poznámka

- Tuto funkci lze použít pouze při přehrávání disků obsahujících scény s více pozorovacími úhly záběru.

Opakování přehrávání konkrétní části

- 1 Během přehrávání stiskněte v počátečním bodě tlačítko **REPEAT A-B**.
- 2 Dalším stisknutím tlačítka **REPEAT A-B** nastavíte koncový bod.
↳ Spustí se opakované přehrávání.
- 3 Opakované přehrávání ukončíte opětovným stisknutím tlačítka **REPEAT A-B**.

Poznámka

- Část opakovaného přehrávání je možné vyznačit pouze v rámci stopy nebo titulu.

Přehrávání videa DivX® (Ultra)

Video DivX (Ultra) je formát digitálních médií, který navzdory vysokému poměru komprimace zachovává vysokou kvalitu. Tento certifikovaný výrobek DivX® (Ultra) umožňuje přehrávání videa DivX (Ultra).

- 1 Vložte do zařízení disk nebo jednotku USB Flash s videosoubory DivX (Ultra).

- V případě jednotky USB stiskněte tlačítko **↵**.

↳ Zobrazí se nabídka obsahu.

- 2 Vyberte titul k přehrávání a stiskněte tlačítko **OK**.
 - Také lze vybrat jazyk titulků nebo zvuku.

Poznámka

- Lze přehrávat pouze video DivX (Ultra), které bylo pronajato nebo zakoupeno s registračním kódem DivX tohoto výrobku (viz část „Úprava nastavení“ > **[Všeobecné nastavení]** > **[Kód DivX(R) VOD]**).

Přehrávání hudby

Ovládání stopy

- 1 Spustíte přehrávání stopy.
- 2 Přehrávání můžete ovládat pomocí dálkového ovladače.

Tlačítko	Akce
▶ 	Spuštění, pozastavení nebo obnovení přehrávání disku.
■	Zastavení přehrávání disku.
◀▶	Přechod na předchozí nebo následující stopu.
1 2 3 4 5 6 7 8 9 0	Výběr položky k přehrávání.
◀◀ ▶▶	Vyhledávání rychlým posunem vzad/vpřed. Rychlost vyhledávání změňte opakovaným stisknutím tlačítka.
REPEAT	Výběr nebo vypnutí režimu opakování. Možnosti opakování se mohou u různých typů disků lišit.

Rychlý přechod na přehrávání

- 1 Během přehrávání stiskněte opakovaně tlačítko **INFO** a vyberte některou možnost.

Displej	Akce
[Přejít na disk]	Přechod na konkrétní čas na disku.
[Přejít na stopu]	Přechod na konkrétní čas v rámci stopy.
[Vyberte stopu]	Přechod na konkrétní číslo stopy.

- 2 Stisknutím **numerických tlačítek** změňte čas/číslo, na které chcete přejít.

Přehrávání hudebních souborů MP3/WMA

Soubory MP3/WMA jsou audio soubory s vysokou kompresí (soubory s příponami .mp3 a .wma).

- 1 Vložte disk nebo jednotku USB obsahující hudbu ve formátu MP3/WMA.
 - V případě jednotky USB stiskněte tlačítko .
 ↳ Zobrazí se nabídka obsahu.
- 2 Pokud přehrávání nezačne automaticky, vyberte stopu k přehrávání.
 - Chcete-li vybrat další skladbu/složku, stiskněte tlačítko **▲▼** a poté tlačítko **OK**.

Poznámka



- V případě disků, které obsahují vícenásobné sekce, se přehraje pouze první sekce.
- Soubory WMA, které jsou chráněny technologií DRM (Digital Rights Management), nelze v tomto výrobku přehrávat.
- Tento výrobek nepodporuje audioformát MP3PRO.
- Pokud název stopy MP3 (ID3) nebo název alba obsahuje nějaký speciální znak, nemusí být na obrazovce zobrazen správně, protože tyto znaky nejsou podporovány.
- Složky/soubory, které přesahují podporovaný limit tohoto výrobku, nelze zobrazit ani přehrávat.

Zobrazení fotografií

Zobrazení fotografií ve formě prezentace

Lze zobrazit fotografie ve formátu JPEG (soubory s příponami .jpeg nebo .jpg).

- 1 Vložte disk nebo jednotku USB obsahující fotografie formátu JPEG.
 - V případě jednotky USB stiskněte tlačítko .
 ↳ Spustí se prezentace (u disků Kodak) nebo se zobrazí nabídka obsahu (u disků JPEG).
- 2 Vyberte fotografii a stisknutím tlačítka **OK** spustíte prezentaci.
 - ↳ U fotografií ve formátu „exif“ je automaticky optimalizována orientace zobrazení.





- Chcete-li snímky zobrazovat barevně (Fun Mode) nebo černobíle (Simple Mode), stiskněte tlačítko **DISC MENU**.
- Chcete-li zobrazit náhled fotografií ve formě miniatur, stiskněte tlačítko  **INFO**.
 - Fotografie vyberete stisknutím **navigačních tlačítek**.
 - Chcete-li vybranou fotografii zvětšit a spustit prezentaci, stiskněte tlačítko **OK**.
 - Pokud se chcete vrátit k nabídce, stiskněte tlačítko  **BACK**.

Poznámka

- Zobrazení obsahu disku na televizoru může trvat delší dobu, pokud je na disku nebo jednotce USB Flash velké množství skladeb nebo fotografií.
- Jestliže není fotografie JPEG zaznamenána s typem souboru EXIF, nelze na obrazovce miniaturu obrazu zobrazit. Je nahrazena obrazem miniatury s obrazem „modré hory“.
- Tento výrobek umožňuje pouze zobrazení fotografií z digitálního fotoaparátu, které jsou v souladu s formátem JPEG-EXIF obvykle používaným téměř ve všech digitálních fotoaparátech. Nemůže zobrazovat soubory Motion JPEG nebo obrazy v jiných formátech než JPEG nebo zvukové klipy související s obrazy.
- Složky/soubory, které přesahují podporovaný limit tohoto výrobku, nelze zobrazit ani přehrávat.

Ovládání zobrazení fotografií

- 1 Přehrajte prezentaci fotografií.
- 2 Přehrávání můžete ovládat pomocí dálkového ovladače.



Tlačítko	Akce
	Otočení fotografie proti/po směru hodinových ručiček.
	Svislé/vodorovné otočení fotografie.
 ZOOM	Zvětšení nebo zmenšení fotografie. V režimu zvětšení dojde k pozastavení přehrávání.
	Zastavení přehrávání.

Přehrávání prezentace s hudbou

Chcete-li současně přehrávat zvukové soubory MP3/WMA s fotografiemi formátu JPEG, vytvořte hudební prezentaci.

Poznámka





- Chcete-li vytvořit prezentaci s hudbou, je třeba uložit soubory MP3/WMA a JPEG na tentýž disk nebo jednotku USB Flash.

- 1 Přehrávání hudebních souborů MP3/WMA.
- 2 Stisknutím tlačítka  **BACK** se vrátíte do hlavní nabídky.
- 3 Procházejte složkou nebo albem s fotografiemi a stisknutím tlačítka **OK** spusťte přehrávání prezentace.
 - ↳ Přehrávání prezentace pokračuje až do konce složky nebo alba s fotografiemi.
 - ↳ Přehrávání zvuku pokračuje až do konce disku.
 - Pokud chcete prezentaci zastavit, stiskněte tlačítko .
 - Přehrávání hudby ukončíte opětovným stisknutím tlačítka .

Přehrávání z jednotky USB Flash

Poznámka

- Tento výrobek přehrává a zobrazuje soubory MP3, WMA, DivX (Ultra) nebo JPEG uložené na jednotce USB Flash.

- 1 Připojte jednotku USB Flash ke konektoru  výrobku.
- 2 Stiskněte tlačítko .
 - ↳ Zobrazí se nabídka obsahu.
- 3 Pokud přehrávání nezačne automaticky, vyberte soubor k přehrávání.
 - Další informace naleznete v kapitolách „Přehrávání hudby“, „Zobrazení fotografií“ a „Přehrávání videa“.
- 4 Pokud chcete přehrávání zastavit, stiskněte tlačítko .
 - Pokud chcete přepnout do režimu přehrávání disků, stiskněte tlačítko .

6 Pokročilé funkce

Kopírování médií

Soubory (například MP3, WMA nebo JPEG) můžete kopírovat z disku na jednotku USB Flash.

- 1 Vložte disk obsahující soubory MP3/WMA/JPEG.
- 2 V režimu zastavení připojte jednotku USB Flash ke konektoru  výrobku.
- 3 Vyberte soubor pro kopírování a stiskněte tlačítko **SUBTITLE**.
- 4 V nabídce vyberte položku **[Ano]** a stiskněte tlačítko **OK**.

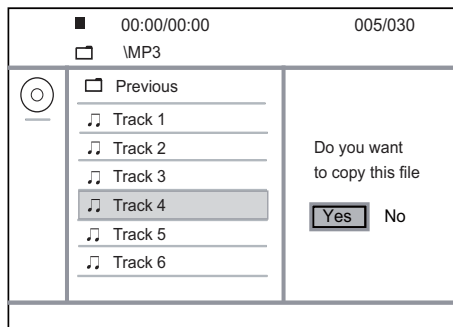

- ↳ Po skončení se na jednotce USB Flash automaticky vytvoří složka pro uložení všech nových souborů.

- 5 Chcete-li zastavit průběh kopírování, stiskněte tlačítko  a **OK**.

Poznámka

- Během kopírování nemačkejte žádné tlačítka.
- Média chráněná proti kopírování nelze kopírovat.

Vytváření souborů MP3

Tento výrobek umožňuje převádění zvukových disků CD na soubory MP3. Vytvořené audio soubory MP3 jsou uloženy na jednotce USB Flash.

- 1 Vložte zvukový disk CD.
- 2 Připojte jednotku USB Flash ke konektoru  výrobku.
- 3 Během přehrávání disku stiskněte tlačítko **AUDIO/CREATE MP3**.
 - ↳ Zobrazí se nabídka tvorby MP3.
- 4 V nabídce vyberte položku **[Ano]** a stiskněte tlačítko **OK**.

Create MP3			
OPTIONS		TRACK	
Speed	Normal	<input type="radio"/> Track01	04:14
Bitrate	128kbps	<input type="radio"/> Track02	04:17
CRT ID3	Yes	<input type="radio"/> Track03	03:58
Device	USB 1	<input type="radio"/> Track04	04:51
SUMMARY		<input type="radio"/> Track05	03:53
Press [OK] button to change speed.		<input type="radio"/> Track06	04:09
		<input type="radio"/> Track07	04:38
Start	Exit	Select all	Deselect all

- 5 V panelu **[MOŽNOSTI]** vyberte možnost konverze a opakovaným stisknutím tlačítka **OK** vyberte položku.

Možnost	Popis
[Rychlost]	Volba rychlosti kopírování.
[Přen. r.]	Volba úrovně kvality. Vyšší přenosová rychlost pro lepší kvalitu zvuku a větší velikost souboru.
[CRT ID3]	Kopírování informací o skladbě do souboru MP3.
[Zařízení]	Vytvořené soubory lze uložit pouze na jednotku USB Flash.

- 6 Stisknutím tlačítka ► získáte přístup k panelu **[STOPA]**.
- 7 Vyberte audio stopu a stiskněte tlačítko **OK**.
- Chcete-li vybrat další stopu, zopakujte krok 7.
 - Chcete-li vybrat všechny stopy, vyberte v nabídce položku **[Vybrat vše]** a stiskněte tlačítko **OK**.
 - Chcete-li odstranit výběr všech stop, vyberte v nabídce položku **[Zruš.výb.vš.]** a stiskněte tlačítko **OK**.
- 8 Konverzi zahájíte výběrem položky **[Spustit]** v nabídce a stisknutím tlačítka **OK**.
- ↳ Po skončení se na jednotce USB Flash automaticky vytvoří složka pro uložení všech nových souborů MP3.
- Nabídku ukončíte výběrem možnosti **[Ukončit]** a stisknutím tlačítka **OK**.

Poznámka





- Během převodu nemačkejte žádné tlačítko.
- Disky DTS CD a disky chráněné proti kopírování nelze konvertovat.
- Na jednotky USB Flash chráněné proti zápisu nebo chráněné heslem nelze soubory MP3 ukládat.

7 Úprava nastavení

Poznámka

- Je-li možnost nastavení zobrazena šedě, znamená to, že nastavení nelze v aktuálním stavu změnit.

Obecné nastavení

General Setup	
	Disc Lock _____
	OSD Language _____
	Sleep Timer _____
	Auto Standby _____
	DivX(R) VOD Code _____
	_____

- 1 Stiskněte tlačítko **SETUP**.
↳ Zobrazí se nabídka **[Všeobecné nastavení]**.
- 2 Stiskněte tlačítko ►.
- 3 Vyberte možnost a stiskněte tlačítko **OK**.
- 4 Vyberte nastavení a stiskněte tlačítko **OK**.
 - Pokud se chcete vrátit k předchozí nabídce, stiskněte tlačítko ◀.
 - Chcete-li nabídku opustit, stiskněte tlačítko **SETUP**.

[Zámek disku]

Nastavení omezení přehrávání disku vloženého do podavače (zamknout lze maximálně 20 disků).

- **[Zámek]** – omezení přístupu k aktuálnímu disku. Až budete chtít disk příště přehrát odemknout, bude nutné zadat heslo.
- **[Odemknout]** – přehrání všech disků.

[Jazyk OSD]

Výběr jazyka nabídky na obrazovce.

[Časovač vypnutí]

Automatické přepnutí do pohotovostního režimu po předdefinovaném čase.

- **[Vyp]** – vypnutí úsporného režimu.
- **[15 min.]**, **[30 min.]**, **[45 min.]**, **[60 min.]** – výběr doby, po které se tento výrobek přepne do pohotovostního režimu.

[Aut. poh. režim]

Zapnutí nebo vypnutí automatického pohotovostního režimu.

- **[Zap]** – přepnutí do pohotovostního režimu po 15 minutách nečinnosti (například v režimu pozastavení nebo ukončení přehrávání).
- **[Vyp]** – vypnutí automatického pohotovostního režimu.

[Kód DivX(R) VOD]

Zobrazení registračního nebo deregistračního kódu DivX®.

- **[Registrace]** – získání registračního kódu k registraci výrobku na webu.
- **[Zrušení registrace]** – získání deregistračního kódu ke zrušení registrace výrobku na webu.





- V případě, že si půjčujete nebo kupujete video z webových stránek www.divx.com/vod, použijte registrační kód tohoto výrobku. Vídea ve formátu DivX DivX® zapůjčená nebo zakoupená prostřednictvím služby VOD (Video On Demand) lze přehrávat pouze na zařízení, pro které byla zaregistrována.

- **[96kHz]** – pro disky zaznamenané při vzorkovací frekvenci 96 kHz

 Poznámka

- Nastavení **[Výstup LPCM]** je dostupné pouze tehdy, pokud je možnost **[Digitální výstup]** nastavena na hodnotu **[Pouze PCM]**.
- Čím je vzorkovací frekvence vyšší, tím lepší je kvalita zvuku.

Nastavení zvuku

Audio Setup	
	Analogue Output
	Digital Audio
	HDMI Audio
	Audio Sync
	Volume
	Sound Mode
	CD Upsampling
	Night Mode

- 1 Stiskněte tlačítko **SETUP**.
↳ Zobrazí se nabídka **[Všeobecné nastavení]**.
- 2 Stisknutím tlačítka **▼** vyberte možnost **[Nast. zvuku]** a poté stiskněte tlačítko **►**.
- 3 Vyberte možnost a stiskněte tlačítko **OK**.
- 4 Vyberte nastavení a stiskněte tlačítko **OK**.
 - Pokud se chcete vrátit k předchozí nabídce, stiskněte tlačítko **◀**.
 - Chcete-li nabídku opustit, stiskněte tlačítko **SETUP**.

[Analogový výstup]

Výběr analogového nastavení podle audio zařízení připojeného prostřednictvím analogového audio konektoru.

- **[LT/RT]** – výstup prostorového zvuku prostřednictvím dvou reproduktorů
- **[Stereo]** – stereofonní výstup

[Digitální audio]

Digitální nastavení vyberte na základě digitálního zesilovače/přijímače připojeného prostřednictvím digitálního konektoru (COAXIAL/DIGITAL).

- **[Digitální výstup]** - výběr typu digitálního výstupu
 - **[Vše]** – podpora audio formátů s více kanály
 - **[Vypnuto]** – vypnutí digitálního výstupu
 - **[Pouze PCM]** – snížení audio formátu smícháním na dva kanály
- **[Výstup LPCM]** – výběr vzorkovací frekvence výstupu LPCM (Linear Pulse Code Modulation)
 - **[48kHz]** – pro disky zaznamenané při vzorkovací frekvenci 48 kHz

[HDMI Audio]

Po připojení tohoto výrobku a televizoru pomocí kabelu HDMI vyberte nastavení zvuku HDMI.

- **[Zap]** – Povolení výstupu zvuku prostřednictvím televizoru a systému reproduktorů. Neení-li audioformát na disku podporován, bude smíšen na 2kanálový zvuk (lineární PCM).
- **[Vyp]** – Zákaz výstupu zvuku ze zařízení HDMI připojených k přehrávači.

[Synch. zvuku]

Nastavte časovou prodlevu pro výstup zvuku při přehrávání disku.

1. Stiskněte tlačítko **OK**.
2. Stisknutím tlačítka **◀▶** nastavte časovou prodlevu.
3. Stisknutím tlačítka **OK** potvrďte nastavení a ukončete nabídku.

[Hlasitost]

Nastavení výchozí hlasitosti při přehrávání disku.

1. Stiskněte tlačítko **OK**.
2. Stisknutím tlačítka **◀▶** nastavte hlasitost.
3. Stisknutím tlačítka **OK** potvrďte nastavení a ukončete nabídku.

[Režim zvuku]

Výběr předdefinovaného zvukového efektu ke zlepšení audio výstupu.

- **[3D]** - výběr virtuálního prostorového zvuku produkovaného levým a pravým zvukovým kanálem
- **[Filmový režim]** - výběr zvukových efektů pro filmy
- **[Hudební režim]** - výběr zvukových efektů pro hudbu

[Převzorkování CD]

Pro lepší kvalitu zvuku ve stereofonním režimu konvertujte hudební disk CD na vyšší vzorkovací frekvenci.

- **[Vyp]** – Vypnutí převzorkování disku CD.
- **[88.2kHz]** – Konvertování na dvojnásobnou vzorkovací frekvenci originálu.
- **[176.4kHz]** – Konvertování na čtyřnásobnou vzorkovací frekvenci originálu.

[Noční režim]









Změkčuje úroveň hlasitého zvuku a činí úroveň měkkých zvuků hlasitějšími, takže filmy DVD můžete sledovat při nízkých nastaveních hlasitosti, aniž byste rušili ostatní.

- **[Zap]** – vychutnejte si tiché sledování v noci.
- **[Vyp]** – vychutnejte si prostorový zvuk v plném dynamickém rozsahu.

☰ Poznámka

- Platí pouze pro disky DVD se zakódovaným zvukem Dolby Digital.

Nastavení videa

Video Setup		
	TV System	_____
	TV Display	_____
	Progressive	_____
	Picture Setting	_____
	My Wallpaper	_____
	Component Video	_____
	HD JPEG	_____
	HDMI Setup	_____

- 1 Stiskněte tlačítko **SETUP**.
↳ Zobrazí se nabídka **[Všeobecné nastavení]**.
- 2 Stisknutím tlačítka **▼** vyberte možnost **[Nastavení obrazu]** a poté stiskněte tlačítko **►**.
- 3 Vyberte možnost a stiskněte tlačítko **OK**.
- 4 Vyberte nastavení a stiskněte tlačítko **OK**.
 - Pokud se chcete vrátit k předchozí nabídce, stiskněte tlačítko **◀**.
 - Chcete-li nabídku opustit, stiskněte tlačítko **SETUP**.

[TV norma]

Toto nastavení změňte, pokud se video nezobrazuje správně. Toto nastavení by mělo odpovídat nejběžnějšímu nastavení televizorů ve vaší zemi.

- **[PAL]** – u televizorů se systémem PAL
- **[Multi]** – u televizorů kompatibilních se systémy PAL i NTSC
- **[NTSC]** – u televizorů se systémem NTSC

[TV obrazovka]

Vyberte formát zobrazení:



4:3 Pan Scan (PS)



4:3 Letter Box (LB)

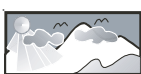

16:9 (Wide Screen)

- **[4:3 Pan Scan]** – u televizorů s obrazovkou 4:3 zobrazení na celou obrazovku s oříznutými stranami
- **[4 : 3 Letter Box]** – u televizorů s obrazovkou 4:3: širokoúhlé zobrazení s černými pruhy nahoře a dole
- **[16:9]** – u širokoúhlých televizorů: poměr stran zobrazení 16:9

[Progressivní]

Pokud je k tomuto výrobku připojen televizor s funkcí Progressive Scan, zapněte režim Progressive Scan.

- **[Zap]** – Zapnutí režimu Progressive Scan.
- **[Vyp]** – Vypnutí režimu Progressive Scan.

☰ Poznámka

- Podrobnější popis naleznete v části „Začínáme“ > „Zapnutí režimu Progressive Scan“.

[Nastavení obrazu]

Vyberte předdefinovanou sadu nastavení barev obrázků nebo proveďte přizpůsobení vlastního nastavení.

- **[Standardní]** – nastavení barev na původní
- **[Jasný]** – nastavení barev na syté
- **[Jemné]** – nastavení barev na teplé
- **[Osobní]** – vlastní nastavení barev Nastavte úroveň jasu, kontrastu, odstínu a sytosti barvy a stiskněte tlačítko **OK**.

[Nastavení tapety]

Výběr obrázku na tapetu.

- **[Výchozí obrázek]** – výchozí tapeta je logo společnosti Philips.
- **[Uložený obrázek]** – obrázek zachycený z videozáznamu nebo fotografie ve formátu JPEG.
- **[Aktuální obrázek]** – zachycení obrázku z videozáznamu nebo pořízení fotografie ve formátu JPEG a jeho uložení do přístroje.

1. Přehrání videa nebo prezentace fotografií.
2. Výběr obrázku z videozáznamu nebo fotografie: stisknutím tlačítka **►** přehrávání pozastavte a stiskněte tlačítko **SETUP**.
3. Přejděte na možnost (**[Nastavení obrazu]** > **[Nastavení tapety]** > **[Aktuální obrázek]**).
4. Stisknutím tlačítka **OK** volbu potvrďte.
 - ↳ Jako tapeta je nastaven jeden zachycený obrázek nebo fotografie ve formátu JPEG.
 - ↳ Novější obrázek nebo fotografie nahrazuje předchozí.

[Komponentní video]

Vyberte výstupu videa odpovídající připojení videosignálu mezi tímto výrobkem a televizorem.

- **[Prokládaně]** – Připojení komponentního videa (**Y Pb Pr**).

- **[RGB]** – Připojení přes konektor Scart (TV OUT).

[JPEG HD]

Vychutnejte si neovlivňované a nekomprimované obrázky JPEG v původním rozlišení, když propojíte tento výrobek a televizor pomocí kabelu HDMI.

- **[Zap]** – Zobrazení obrazu s vysokým rozlišením.
- **[Vyp]** – Zobrazení standardního obrazu.

[Nastavení HDMI]

Pokud propojíte tento výrobek a televizor pomocí kabelu HDMI, vyberte nejlepší nastavení HDMI, které televizor podporuje.

- **[Rozlišení]** – Výběr rozlišení videa, které je kompatibilní s možností zobrazení televizoru.
 - **[Automatické]** – automaticky rozezná a vybere nejlepší podporované rozlišení videa.
 - **[480i],[480p],[576i],[576p],[720p],[1080i],[1080p]** – vyberte rozlišení videa, které televizor nejlépe podporuje. Podrobnosti naleznete v návodu k televizoru.

- **[Technologie HDMI Deep Color]** – tato funkce je k dispozici pouze tehdy, je-li televizor připojen kabelem HDMI a podporuje-li televizor funkci Deep Color.

- **[Automatické]** – užijte si obraz s živými barvami s aktivovanou funkcí Deep Color s více než miliardou barev na televizoru.
- **[Vyp]** – výstup v standardních 8bitových barvách.

- **[Širokoúhlý formát]** – určení širokoúhlého formátu u přehrávání disků

- **[Extra široký]** – středová poloha obrazovky je roztažena méně než strana (lze použít pouze při rozlišení videa nastaveném na 720p, 1080i nebo 1080p).
- **[4 : 3 Pillar Box]** – bez roztažení obrazu. Na obou stranách obrazovky se zobrazí černé pruhy (lze použít pouze při rozlišení videa nastaveném na 720p, 1080i nebo 1080p).
- **[Vyp]** – Obraz se zobrazí podle formátu disku.

- **[Nast. EasyLink]** – Je-li výrobek připojen k TV/zařízením kompatibilním se standardem HDMI CEC, odpovídají všechna propojená zařízení následujícím povelům současně.

- **[EasyLink]** – zapnutí nebo vypnutí všech funkcí EasyLink.
- **[Přehr. jedním tlač.]** – zapnutí nebo vypnutí funkce přehrávání stiskem jediného tlačítka.

Pokud je aktivována funkce EasyLink, stiskněte tlačítko .

↳ Výrobek se zapne.

↳ Televizor (pokud podporuje přehrávání stiskem jediného tlačítka) se automaticky zapne a přepne na kanál vstupu videa.

↳ Je-li ve výrobku disk, spustí se přehrávání.

- **[Pohot. rež. jed. tl.]** – zapnutí nebo vypnutí funkce přepnutí do pohotovostního režimu stiskem jediného tlačítka.

Pokud je aktivována funkce EasyLink, stiskněte a alespoň tři sekundy přidržte tlačítko .

↳ Všechna připojená zařízení vyhovující rozhraní HDMI CEC se přepnou do pohotovostního režimu.



Poznámka









- Dříve, než si budete moci vychutnat ovládání EasyLink, je třeba zapnout ovládání HDMI CEC na televizoru/zařízeních. Podrobnosti naleznete v návodu k televizoru/zařízení.
- Společnost Philips nezaručuje 100% součinnost se všemi zařízeními kompatibilními se standardem HDMI CEC.



Předvolby



Poznámka

- Přístup k nabídce **[Předvolby]** získáte po zastavení přehrávání disku.

Preferences	
	Audio
	Subtitle
	Disc Menu
	Parental Control
	PBC
	Mp3/Jpeg Nav
	Password
	DivX Subtitle

- 1 Stiskněte tlačítko **SETUP**.
↳ Zobrazí se nabídka **[Všeobecné nastavení]**.
- 2 Stisknutím tlačítka  vyberte možnost **[Předvolby]** a poté stiskněte tlačítko .
- 3 Vyberte možnost a stiskněte tlačítko **OK**.
- 4 Vyberte nastavení a stiskněte tlačítko **OK**.
 - Pokud se chcete vrátit k předchozí nabídce, stiskněte tlačítko .
 - Chcete-li nabídku opustit, stiskněte tlačítko **SETUP**.

[Audio]

Výběr jazyka zvuku pro přehrávání disků.

[Titulek]

Výběr jazyka titulků pro přehrávání disků.

[Nabídka Disc]

Výběr jazyka nabídky disku.



Poznámka

- Pokud na disku není k dispozici vámi nastavený jazyk, bude použit výchozí jazyk disku.
- U některých disků DVD lze jazyk titulků/zvuku změnit pouze z nabídky disku.
- Chcete-li vybrat z jazyků, které nejsou v nabídce uvedeny, vyberte možnost **[Jiné]**. Nahlédněte do seznamu kódů jazyka na konci této uživatelské příručky a zadejte příslušný kód jazyka.

[Rodič. zámek]

Omezení přístupu k diskům, jejichž obsah je nevhodný pro děti. Tyto typy disků musí být nahrány s hodnocením.

1. Stiskněte tlačítko **OK**.
2. Vyberte úroveň hodnocení a stiskněte tlačítko **OK**.
3. Pomocí **numerických tlačítek** zadejte heslo.



Poznámka

- Disky DVD, jejichž hodnocení přesahuje úroveň, nastavenou v části **[Rodič. zámek]**, budou pro přehrávání vyžadovat zadání hesla.
- Hodnocení závisí na zemi. Abyste mohli přehrávat všechny disky, vyberte možnost „8“.
- Na některých discích je hodnocení uvedeno, avšak ty nemusí být nahrány s hodnocením. U takových disků tato funkce nefunguje.

[PBC]

Zapnutí nebo vypnutí nabídky obsahu disků VCD/SVCD s funkcí PBC (řízení přehrávání)

- **[Zap]** – zobrazení nabídky indexu po vložení disku k přehrávání
- **[Vyp]** – přeskočení nabídky a spuštění přehrávání první stopy.

[Nav Mp3/Jpeg]

Výběr zobrazení složek nebo všech souborů.

- **[Zobrazit soub.]** – zobrazení všech souborů
- **[Zobrazit složky]** – zobrazení složek souborů MP3/WMA

[Heslo]

Nastavení nebo změna hesla pro uzamčené disky a přehrávání nepřístupných disků DVD.

Preferences Change Password	
Old Password	<input type="password"/>
New Password	<input type="password"/>
Confirm PWD	<input type="password"/>
<input type="button" value="OK"/>	

1. Stiskněte **numerická tlačítka** a zadejte do pole **[Staré heslo]** číslice „136900“ anebo naposledy nastavené heslo.
2. Zadejte do pole **[Nové heslo]** nové heslo.
3. Zadejte do pole **[Potvrdit heslo]** znovu nové heslo.
4. Stisknutím tlačítka **OK** nabídku ukončíte.



Poznámka

- Pokud heslo zapomenete, zadejte před nastavením nového hesla „136900“.

[Titulky DivX]

Vybere znakovou sadu podporující titulky DivX.

- **[Standardní]** – English (angličtina), Irish (irština), Danish (dánština), Estonian (estonština), Finnish (finština), French (francouzština), German (němčina), Italian (italština), Portuguese (portugalština), Luxembourgish (luxemburština), Norwegian (norština, Bokmål a Nynorsk), Spanish (španělština), Swedish (švédština), Turkish (turečtina)
- **[Střední Evropa]** – Polish (polština), Czech (čeština), Slovak (slovenština), Albanian (albánština), Hungarian (maďarština), Slovene (slovinština), Croatian (chorvatština), Serbian (srbština, latinský zápis), Romanian (rumunština)
- **[Řečtina]** – Greek (řečtina)



Poznámka

- Ujistěte se, že soubor titulků má stejný název jako soubor filmu. Je-li například název souboru filmu „Movie.avi“, je nutné zadat název textového souboru „Movie.sub“ nebo „Movie.srt“.

[Informace o verzi]

Zobrazení verze softwaru výrobku

**Poznámka**

- Tato informace je vyžadována, pokud chcete zjistit, zda je dostupná novější verze softwaru na webu společnosti Philips, abyste si ji mohli na tomto výrobku stáhnout a nainstalovat.

[Výchozí]

Obnovení všech nastavení tohoto výrobku na výchozí nastavení od výrobce, a to kromě nastavení [Zámek disku], [Rodič. zámek] a [Heslo].

8 Další informace

Aktualizace softwaru

Ohledně aktualizace softwaru zkontrolujte aktuální verzi softwaru tohoto výrobku a porovnejte ji s nejnovějším softwarem (pokud je k dispozici) uvedeným na webových stránkách společnosti Philips.

**Výstraha**

- V průběhu aktualizace softwaru se nesmí přerušit napájení.

- 1 Stiskněte tlačítko **SETUP**.
- 2 Vyberte možnost **[Předvolby] > [Informace o verzí]** a poté stiskněte tlačítko **OK**.
- 3 Poznamenejte si název souboru a poté stisknutím tlačítka **SETUP** opusťte nabídku.
- 4 Na webových stránkách www.philips.com/support zkontrolujte nejnovější verzi softwaru pomocí názvu souboru pro tento výrobek.
- 5 Další informace naleznete v pokynech k aktualizaci.

**Poznámka**

- Na několik sekund odpojte napájecí šňůru a opětovným připojením výrobek opět zapněte.

Údržba

**Výstraha**

- Nikdy nepoužívejte rozpouštědla, jako jsou benzen, ředidla, komerčně dostupné čisticí prostředky či antistatické spreje určené pro disky.

Čištění disků

Disk otřete rovnými tahy od středu k okrajům hadříkem z mikrovláken.

Specifikace

**Poznámka**

- Specifikace a návrh podléhají změnám bez předchozího upozornění

USB

- Kompatibilita: Vysokorychlostní připojení USB (2.0)
- Podpora tříd: UMS (třída velkokapacitní paměťová zařízení USB)

Video

- Systém signálu: PAL / NTSC
- Výstup kompozitního videa: 1 Vpp ~ 75 ohmů
- Výstup komponentního videa: 0,7 Vpp ~ 75 ohmů
- Výstup HDMI: 480i, 480p, 576i, 576p, 720p, 1080i, 1080p
- Konektor Scart: eurokonektor

Audio

- Analogový stereofonní výstup
- Odstup signál/šum (1 kHz): >100 dB (posouzení A)
- Dynamický rozsah (1 kHz): >90 dB (posouzení A)
- Přeslechy (1 kHz): >100 dB
- Zkreslení/šum (1 kHz): >85 dB
- MPEG MP3; MPEG Audio L3
- Výstup Scart
- Digitální výstup
 - Koaxiální kabel
- Výstup rozhraní HDMI

Hlavní jednotka

- Rozměry (š x v x h): 360 x 39 x 209 mm
- Čistá hmotnost: 1,45 kg

Napájení

- Hodnota napájení: 230 V; 50 Hz
- Spotřeba elektrické energie: <10 W
- Spotřeba elektrické energie v pohotovostním režimu: <0,45 W

Dodávané příslušenství

- Dálkový ovladač a baterie
- Návod k použití
- Stručná příručka

Specifikace laseru

- Typ: Polovodičový laser InGaAlP (DVD), AlGaAs (CD)
- Vlnová délka: 658 nm (DVD), 790 nm (CD)
- Výstupní výkon: 7,0 mW (DVD), 10,0 mW (VCD/CD)
- Divergence paprsků: 60 stupňů

9 Řešení problému



Varování

- Nebezpečný úrazu elektrickým proudem. Nikdy neodstraňujte kryt výrobku.

Pokud chcete zachovat platnost záruky, neopravujte výrobek sami.

Jestliže dojde k problémům s tímto výrobkem, zkontrolujte před vyžádáním servisu následující body. Pokud problém stále není vyřešen, zaregistrujte výrobek a získajte podporu na adrese www.philips.com/welcome.

Jestliže se obrátíte na společnost Philips, budete požádáni o číslo modelu a sériové číslo vašeho výrobku. Číslo modelu a sériové číslo se nacházejí na zadní straně výrobku. Napište si čísla sem:

Model No. (číslo modelu)

Serial No. (sériové číslo)

Hlavní jednotka

Tlačítka přístroje nefungují

- Na několik minut odpojte výrobek ze sítě zásuvky a poté jej znovu zapojte.

Výrobek nereaguje na dálkový ovladač

- Zapojte výrobek do sítě zásuvky.
- Zaměřte dálkový ovladač na infračervený senzor na předním panelu tohoto výrobku.
- Vložte správně baterie.
- Vložte do dálkového ovladače nové baterie.

Obraz

Žádný obraz.

- Informace o výběru správného vstupu naleznete v uživatelské příručce k televizoru. Přepínejte televizní kanály, dokud se nezobrazí obrazovka společnosti Philips.
- Pokud jste zapnuli funkci progresivního skenování nebo změnili nastavení televizního systému, přepněte zpět do výchozího režimu: 1) Stisknutím tlačítka **▲** otevřete příhrádku na disk. 2) Stiskněte tlačítko **Číselné tlačítko '1'** (pro funkci progresivního skenování) nebo **Číselné tlačítko '3'** (pro televizní systém).

Žádný obraz při připojení přes rozhraní HDMI.

- Pokud je tento výrobek připojen k nepovolenému zobrazovacímu zařízení pomocí kabelu rozhraní HDMI, nemusí docházet k výstupu audio/video signálu.
- Zkontrolujte, zda kabel rozhraní HDMI není poškozený. Vyměňte za nový kabel HDMI.

- Jestliže k této situaci dojde při změně rozlišení videa HDMI, je třeba přepnout do jeho výchozího režimu: 1) Stisknutím tlačítka **▲** otevřete podavač disku. 2) Stiskněte **číselné tlačítko „1“**.

Zvuk

Žádný audio výstup z televizoru

- Zkontrolujte, zda jsou do audio vstupů v televizoru připojeny audio kabely.
- Přičiďte vstup zvuku televizoru odpovídajícím vstupu videa. Podrobnosti naleznete v návodu k televizoru.

Žádný audio výstup z reproduktorů audio zařízení (stereofonního systému/zesilovače/přijímače)

- Zkontrolujte, zda jsou do vstupu zvuku v audio zařízení připojeny audio kabely.
- Přepněte audio zařízení na správný vstupní zdroj zvuku.

Žádný zvuk při připojení přes rozhraní HDMI.

- Při připojení přes rozhraní HDMI nemusíte slyšet žádný zvuk, pokud připojené zařízení není kompatibilní s ochranou HDCP nebo pokud je kompatibilní pouze s ochranou DVI.
- Ověřte, zda je nastavení **[HDMI Audio]** zapnuto.

Při přehrávání videa ve formátu DivX není slyšet zvuk

- Tento výrobek zřejmě daný zvukový kodek nepodporuje.

Přehrávání

Disk nelze přehrát.

- Disk je silně poškrábaný, deformovaný nebo znečištěný. Vyměňte nebo vyčistěte disk.
- Použijte správný formát disku nebo souboru.

Nelze přehrávat soubory DivX video

- Zkontrolujte, zda je soubor DivX video úplný.
- Zkontrolujte správnost přípony názvu souboru.

Poměr stran obrazovky neodpovídá nastavení zobrazení televizoru.

- Poměr stran je pevně nastaven na disku.

Titulky DivX se nezobrazují správně.

- Zkontrolujte, zda se název souboru titulků shoduje s názvem souboru filmu.
- Vyberte správnou znakovou sadu.
 - Stiskněte tlačítko **SETUP**.
 - Vyberte v nabídce možnosti **[Předvolby] > [Titulky DivX]**.
 - Vyberte znakovou sadu podporující titulky.

Language Code

Abkhazian	6566
Afar	6565
Afrikaans	6570
Amharic	6577
Arabic	6582
Armenian	7289
Assamese	6583
Avestan	6569
Aymara	6589
Azerhijani	6590
Bahasa Melayu	7783
Bashkir	6665
Belarusian	6669
Bengali	6678
Bihari	6672
Bislama	6673
Bokmål, Norwegian	7866
Bosanski	6683
Brezhoneg	6682
Bulgarian	6671
Burmese	7789
Castellano, Español	6983
Catalán	6765
Chamorro	6772
Chechen	6769
Chewa; Chichewa; Nyanja	7889
中文	9072
Chuang; Zhuang	9065
Church Slav; Slavonic	6785
Chuvash	6786
Corsican	6779
Česky	6783
Dansk	6865
Deutsch	6869
Dzongkha	6890
English	6978
Esperanto	6979
Estonian	6984
Euskara	6985
Ελληνικά	6976
Faroese	7079
Français	7082
Frysk	7089
Fijian	7074
Gaelic; Scottish Gaelic	7168
Gallegan	7176
Georgian	7565
Gikuyu; Kikuyu	7573
Guarani	7178
Gujarati	7185
Hausa	7265
Herero	7290
Hindi	7273
Hiri Motu	7279
Hrvatski	6779
Ido	7379
Interlingua (International)	7365
Interlingue	7365
Inuktitut	7385

Inupiaq	7375
Irish	7165
Íslenska	7383
Italiano	7384
Ivrit	7269
Japanese	7465
Javanese	7486
Kalaallisut	7576
Kannada	7578
Kashmiri	7583
Kazakh	7575
Kernewek	7587
Khmer	7577
Kinyarwanda	8287
Kirghiz	7589
Komi	7586
Korean	7579
Kuanyama; Kwanyama	7574
Kurdish	7585
Lao	7679
Latina	7665
Latvian	7686
Letzeburgesch;	7666
Limbungan; Limburger	7673
Lingala	7678
Lithuanian	7684
Luxembourgish;	7666
Macedonian	7775
Malagasy	7771
Magyar	7285
Malayalam	7776
Maltese	7784
Manx	7186
Maori	7773
Marathi	7782
Marshallese	7772
Moldavian	7779
Mongolian	7778
Nauru	7865
Navaho; Navajo	7886
Ndebele, North	7868
Ndebele, South	7882
Ndonga	7871
Nederlands	7876
Nepali	7869
Norsk	7879
Northern Sami	8369
North Ndebele	7868
Norwegian Nynorsk;	7878
Occitan; Provençal	7967
Old Bulgarian; Old Slavonic	6785
Oriya	7982
Oromo	7977
Ossetian; Ossetic	7983
Pali	8073
Panjabi	8065
Persian	7065
Polski	8076
Português	8084

Pushto	8083
Russian	8285
Quechua	8185
Raeto-Romance	8277
Romanian	8279
Rundi	8278
Samoan	8377
Sango	8371
Sanskrit	8365
Sardinian	8367
Serbian	8382
Shona	8378
Shqip	8381
Sindhi	8368
Sinhalese	8373
Slovensky	8373
Slovenian	8376
Somali	8379
Sotho; Southern	8384
South Ndebele	7882
Sundanese	8385
Suomi	7073
Swahili	8387
Swati	8383
Svenska	8386
Tagalog	8476
Tahitian	8489
Tajik	8471
Tamil	8465
Tatar	8484
Telugu	8469
Thai	8472
Tibetan	6679
Tigrinya	8473
Tonga (Tonga Islands)	8479
Tsonga	8483
Tswana	8478
Türkçe	8482
Turkmen	8475
Twi	8487
Uighur	8571
Ukrainian	8575
Urdu	8582
Uzbek	8590
Vietnamese	8673
Volapuk	8679
Walloon	8765
Welsh	6789
Wolof	8779
Xhosa	8872
Yiddish	8973
Yoruba	8979
Zulu	9085

