



Chladnička návod k použití

Čeština

představte si ty možnosti

Děkujeme vám, že jste zakoupili tento výrobek společnosti Samsung.

Lepší servis získáte, pokud se zaregistrujete na adrese

www.samsung.com/register

SAMSUNG

vlastnosti vaší nové chladničky

NEJDŮLEŽITĚJŠÍ VLASTNOSTI VAŠÍ NOVÉ CHLADNIČKY

Vaše chladnička Samsung poskytuje netradiční způsoby uskladnění a je energeticky úsporná. Následující návod k obsluze popisuje více modelů, vlastnosti vaší chladničky se proto mohou v některých detailech odlišovat od vlastností popsanych v tomto návodu.

- **COOL SELECT ZONE™ (ZÓNA VOLITELNÉHO CHLAZENÍ)**

Můžete skladovat určité potraviny při různých teplotách.

- **DOTYKOVÝ DISPLEJ LCD**

Stačí se dotknout displeje a prsty můžete ovládat všechny funkce, které vám usnadní život. Pomocí displeje si můžete číst osobní rozvrhy, prohlížet fotografie, zjišťovat nutriční hodnoty, převádět jednotky nebo ovládat teplotu chladničky.

- **VÝKONNÉ MRAZENÍ**

Skladujte potraviny v čerstvém stavu tak, že je rychle ochladíte pomocí funkce „Power Freeze“ (Výkonné mrazení).

- **DOVOLENÁ**

Šetříte spotřebu energie, když odjízďte na dlouhou dovolenou nebo když nejste z jiného důvodu doma.

Označení CE

Tento výrobek vyhovuje směrnici EU o nízkonapěťových zařízeních (2006/95/ES), směrnici EU o elektromagnetické kompatibilitě (2004/108/ES) a směrnici EU o energetické účinnosti (96/57/ES).



Pro snazší vyhledání v budoucnu si sem запиšte číslo modelu a sériové číslo. Označení modelu je uvedeno na levé spodní straně chladničky.











Č. modelu _____
Sériové č. _____

bezpečnostní informace

BEZPEČNOSTNÍ INFORMACE

- Před použitím tohoto spotřebiče si pečlivě přečtete návod a uchovejte jej na bezpečném místě poblíž spotřebiče pro budoucí potřebu.
- Používejte tento přístroj pouze pro účely, k nimž je určen, a to způsobem popsáním v této příručce. Tento spotřebič není určen k používání osobami (včetně dětí) se sníženými psychickými, smyslovými nebo duševními schopnostmi, nebo nezkušenými osobami, pokud nejsou pod dozorem nebo nebyly poučeny o způsobu používání spotřebiče osobou odpovědnou za jejich bezpečnost.
- Varování a důležité bezpečnostní pokyny uvedené v této příručce nezahrnují všechny možné podmínky a situace, které mohou nastat. Je na vaší zodpovědnosti, abyste při instalaci, údržbě a používání spotřebiče postupovali rozumně, obezřetně a pečlivě.
- Následující návod k obsluze slouží pro více modelů, a proto se vlastnosti vaší chladničky mohou v některých detailech odlišovat od vlastností, které jsou v návodu popsány, a ne všechny varovné značky musí platit. V případě jakýchkoliv dotazů nebo problémů se obraťte na nejbližší servisní středisko nebo vyhledejte pomoc a informace online na adrese www.samsung.com.

Důležité bezpečnostní symboly a opatření:

| | |
|---|---|
|  VÝSTRAHA | Riskantní a nebezpečné jednání, které může vést k vážnému zranění nebo usmrcení . |
|  UPOZORNĚNÍ | Riskantní a nebezpečné jednání, které může vést k lehčímu zranění nebo k poškození majetku . |
|  | NEPOKOUŠEJTE SE. |
|  | NEROZEBÍREJTE. |
|  | NEDOTÝKEJTE SE. |
|  | Pečlivě dodržujte pokyny. |
|  | Odpojte napájení ze zásuvky. |
|  | Ujistěte se, že je spotřebič uzemněn, aby nedošlo k úrazu elektrickým proudem. |
|  | Zavolejte kontaktní středisko, kde vám pomohou. |
|  | Poznámka. |

Smyslem výstražných symbolů je předejít úrazu, který by se mohl stát vám nebo někomu jinému.

Pečlivě je dodržujte.

Po přečtení této části uložte příručku na bezpečné místo pro budoucí použití.

bezpečnostní informace



DŮLEŽITÁ UPOZORNĚNÍ TÝKAJÍCÍ SE PŘEPRAVY A MÍSTA INSTALACE



- Při přepravě a instalaci spotřebiče je třeba dbát na to, aby nedošlo k poškození některé části chladicího okruhu.
 - Pokud chladicí médium unikne z okruhu, může vzplanout nebo způsobit poranění očí. Zjistíte-li únik chladiva, nepřibližujte se k chladničce s otevřeným plamenem nebo předměty, které by mohly způsobit požár, a důkladně vyvětrejte místnost.
- Aby se při výskytu netěsnosti chladicího okruhu nevytvořila výbušná směs vzduchu a plynu, velikost místnosti, ve které má být umístěna chladnička, musí odpovídat množství použitého chladiva.
- Nikdy nezapínejte chladničku, která vykazuje jakékoliv známky poškození. Jste-li na pochybách, konzultujte problém s prodejcem. Velikost místnosti, ve které je chladnička umístěna, musí být taková, aby na každých 8 g chladiva R600a ve spotřebiči připadl 1 m³ prostoru. Objem chladicího média obsažený ve vašem modelu chladničky je uveden na identifikačním štítku uvnitř chladničky.





DŮLEŽITÁ UPOZORNĚNÍ TÝKAJÍCÍ SE INSTALACE



- Neinstalujte chladničku do vlhkého prostředí ani na místo, kde by se mohla dostat do styku s vodou.
 - Při poškození izolace by mohlo dojít k úrazu elektrickým proudem nebo k požáru.
- Chladničku neumísťujte na místo, kde by byla vystavena přímému slunečnímu záření nebo teplu ze sporáku, kamen nebo jiných zařízení.
- Nezapojujte více spotřebičů do společné zásuvky. Chladnička by měla být vždy zapojena do samostatné zásuvky s napětím, které odpovídá údajům na technickém štítku.
 - Správným zapojením zajistíte optimální výkon chladničky a předejdete případnému přetížení elektrických okruhů ve vaší domácnosti, které by mohlo vést ke vzniku požáru.
- Nepoužívejte k zapojení chladničky uvolněné zásuvky.
 - Hrozí nebezpečí požáru nebo úrazu elektrickým proudem.
- Nepoužívejte kabel, jehož izolace je popraskaná nebo jakkoliv poškozená.
- Přívodní kabel nadměrně neohýbejte a nestavte na něj těžké předměty.
- Nikdy neodpojujte chladničku ze sítě taháním za napájecí kabel. Vždy uchopte pevně vidlici a vytáhněte ji rovně ze zásuvky.
 - Poškozený přívodní kabel může způsobit zkrat, požár a/nebo úraz elektrickým proudem.
- Nepoužívejte v blízkosti chladničky spreje.
 - Používání sprejů v blízkosti chladničky může vést k výbuchu nebo požáru.

-
-  • Před uvedením do provozu je třeba chladničku vhodně umístit a instalovat podle pokynů uvedených v této příručce.
 - Po rozbalení chladničky uchovávejte obalové materiály mimo dosah dětí.
 - Pokud by si dítě tento materiál nasadilo na hlavu, mohlo by se udusit.
 - Zástrčku zapojte ve správné poloze s kabelem zavěšeným směrem dolů.
 - Pokud zástrčku zapojíte dolní stranou vzhůru, může dojít k vytržení kabelu a k úrazu elektrickým proudem.
 - Ujistěte se, že přívodní napájecí kabel není v zadní části chladničky přiskřípnut nebo poškozen.
 - Při přemísťování dávejte pozor, aby chladnička nestála na kabelu a nepoškodila ho.
 - Vzniká tím nebezpečí požáru.
 - Spotřebič musí být umístěn tak, aby po instalaci byla napájecí zásuvka přístupná.

-
-  • Chladnička musí být uzemněna.
 - Chladničku je třeba uzemnit, aby nedocházelo k probíjení a následně k úrazům elektrickým proudem.
 - Pro uzemnění nikdy nepoužívejte plynové potrubí, telefonní vedení nebo hromosvody.
 - Nesprávné uzemnění může být příčinou úrazu elektrickým proudem.

-
-  • Pokud se napájecí kabel poškodí, nechte ho ihned vyměnit od výrobce nebo servisního technika.
 - Pojistka na chladničce musí být měněna kvalifikovaným technikem nebo v servisu.
 - Nedodržení tohoto pokynu může vést k úrazu elektrickým proudem nebo k jinému zranění.



UPOZORNĚNÍ

UPOZORNĚNÍ TÝKAJÍCÍ SE INSTALACE

-  • Pro instalaci chladničky vyberte místo s rovným povrchem a dostatečným prostorem.
 - Pokud není chladnička správně vyrovnána, nemusí chladicí systém správně fungovat.
- Ventilační otvory v konstrukci spotřebiče nebo jeho krytech udržujte volné.
- Po instalaci nechte stát spotřebič v klidu po dobu 2 hodin.



VÝSTRAHA

DŮLEŽITÁ UPOZORNĚNÍ TÝKAJÍCÍ SE POUŽITÍ

-  • Přívodní kabel nepřipojujte do zásuvky mokřma rukama.
- Neskladujte předměty na vrchní ploše chladničky.
 - Při otevření dveří mohou předměty spadnout a někoho zranit nebo způsobit hmotnou škodu.

bezpečnostní informace



VÝSTRAHA

DŮLEŽITÁ UPOZORNĚNÍ TÝKAJÍCÍ SE POUŽITÍ (POKRAČ.)



- Na chladničku nepokládejte nádoby s vodou.
 - Při rozlítí vzniká nebezpečí požáru nebo úrazu elektrickým proudem.
- Nedovolte, aby se děti věšely na dveře chladničky.
 - Nedodržení tohoto pokynu může vést k vážnému poranění.
- Nenechávejte dveře chladničky otevřené, pokud je chladnička bez dozoru, a zabraňte dětem ve vstupování do chladničky.
 - Hrozí nebezpečí uvíznutí dítěte v chladničce a vážného poškození zdraví v důsledku působení nízkých teplot.
- Nedávejte ruce do prostoru pod chladničkou.
 - Ostré hrany mohou způsobit zranění.
- Nenechávejte děti šlapat po krytu zásuvky.
 - Mohl by se rozlomit a dítě na něm uklouznout.
- Chladničku nepřepíňujte potravinami.
 - Při otevření dveří mohou některé předměty vypadnout a způsobit zranění nebo hmotné škody.
- Nikdy nedávejte prsty ani předměty do otvoru zásobníku ledu.
 - Nedodržení tohoto pokynu může vést k vážnému poranění nebo hmotné škodě.
- Neskladujte v chladničce těkavé nebo hořlavé látky, například benzen, ředidla, alkohol, éter nebo zemní plyn.
 - Skladování uvedených produktů by mohlo vést k explozi.
- V prostorách chladničky neskladujte farmaceutické produkty, vědecké materiály ani jiné materiály citlivé na nízkou teplotu.
 - Chladnička není určena ke skladování předmětů a látek vyžadujících prostředí s přesně regulovanou teplotou.
- Ve vnitřním prostoru chladničky nepoužívejte elektrické spotřebiče, pokud nejsou doporučeny přímo výrobcem.
- K vysoušení vnitřku chladničky nepoužívejte vysoušeč vlasů. Neumísťujte do chladničky zapálenou svíčku pro odstranění zápachu.
 - Mohlo by dojít k úrazu elektrickým proudem nebo požáru.
- Nedotýkejte se vnitřních stěn mrazničky nebo uskladněných zmrazených produktů vlhkýma rukama.
 - Mohli byste si způsobit poranění.
- K odstranění ledu při odmrazování nepoužívejte žádné náradí ani jiné prostředky, které nejsou doporučeny výrobcem.
- Dbejte na to, aby nedošlo k poškození chladicího okruhu.



- Tento výrobek je určen pouze ke skladování potravin v domácnosti.
- Láhve je třeba skladovat uložené těsně vedle sebe tak, aby nevypadly.
- Pokud je zjištěn únik plynu, nepřibližujte se k chladničce s otevřeným ohněm nebo jiným prostředkem, který může způsobit vznícení, a na několik minut vyvětrejte místnost s chladničkou.
- Používejte pouze diody LED dodávané výrobcem nebo servisními zástupci.
- Je třeba zajistit, aby si děti nehrály s tímto spotřebičem ani na něj nešplhaly.



- Chladničku nikdy sami neopravujte ani nerozebírejte.
 - Mohli byste způsobit požár, poškodit přístroj nebo si přivodit zranění. V případě závady kontaktujte servisního zástupce.



- Při výměně osvětlení vnitřního prostoru chladničky vždy odpojte chladničku od sítě.
 - Jinak vzniká nebezpečí úrazu elektrickým proudem.



- Pokud spotřebič vydává silný zvuk, hoří nebo uvolňuje kouř, odpojte zástrčku okamžitě ze sítě a kontaktujte nejbližší servisní centrum.
 - Pokud tak neučiníte, vystavujete se nebezpečí zranění nebo požáru. Ventilací otvory v konstrukci spotřebiče nebo jeho krytech udržujte volné.
- Jestliže je pro vás výměna vnitřního osvětlení příliš složitá, obraťte se na servisní zástupce.
- Pokud jsou výrobky vybaveny diodami LED, neprovádějte sami demontáž krytu osvětlení a diod.
 - Obraťte se na servisní zástupce.
- Pokud do chladničky vnikne prach nebo voda, okamžitě vytáhněte napájecí kabel ze zásuvky a kontaktujte servisní centrum společnosti Samsung Electronics.
 - V opačném případě vzniká nebezpečí požáru.



UPOZORNĚNÍ TÝKAJÍCÍ SE POUŽÍVÁNÍ



- Pokud chladničku odpojíte od sítě, měli byste před jejím opětovným zapojením vyčkat minimálně 5 minut.
- Pokud odjždíte z domova na dobu delší než tři týdny nebo chladničku nebudete delší dobu používat, vyprázdněte ji, vyčistěte a vytáhněte zástrčku ze sítě. Vysušte vlhkost uvnitř chladničky a nechte dveře otevřené.
 - Jinak by mohl uvnitř vzniknout zápach nebo plíseň.
 - Poškození izolace může způsobit požár.
- Jak dosáhnout optimálního výkonu spotřebiče
 - Neukládejte potraviny příliš blízko ventilačních otvorů v zadní části chladničky, aby nebránily volné cirkulaci vzduchu.
 - Před uložením do chladničky potraviny vhodným způsobem zabalte nebo je vložte do hermetických nádob.

bezpečnostní informace



UPOZORNĚNÍ TÝKAJÍCÍ SE POUŽÍVÁNÍ (POKRAČ.)



- Nezmrazujte znovu potraviny, které již byly zcela rozmrazeny.
- Perlivé nápoje nepatří do mrazničky. Nedávejte do mrazničky láhve ani skleněné nádoby.
 - Po zmrznutí obsahu může sklo prasknout a způsobit zranění nebo materiální škody.
- Neměňte funkce chladničky a neupravujte ji.
 - Změny nebo úpravy mohou vést ke zranění nebo k poškození majetku. Na změny nebo úpravy prováděné na spotřebiči třetí stranou se nevztahuje servisní záruka společnosti Samsung a společnost Samsung nezodpovídá za bezpečnostní problémy a škody způsobené úpravami, které provedly třetí osoby.
- Nezakrývejte větrací otvory.
 - V případě zakrytí větracích otvorů, zvláště pokud jsou zakryty igelitem, může dojít k nadměrnému ochlazení chladničky. Pokud by byly otvory zakryty příliš dlouho, mohlo by dojít k prasknutí vodního filtru a to by vedlo k úniku vody.
 - Čerstvé potraviny ke zmražení nepokládejte těsně vedle zmražených potravin.
- Dodržujte doporučenou dobu skladování a datum spotřeby mražených potravin.
- Zásobník na vodu a přihrádku na výrobu ledu plňte pouze pitnou vodou.
- Neukládejte potraviny do chladničky neuspořádaně.
 - Potraviny by se správně neochlazovaly.



- Pokud vyteče voda do chladničky, ihned vypněte napájení a kontaktujte nejbližší servisní středisko.



UPOZORNĚNÍ TÝKAJÍCÍ SE ČIŠTĚNÍ A ÚDRŽBY



- Nepoužívejte přímý proud vody k čištění vnitřních ani vnějších stěn chladničky.
 - Vzniká tím nebezpečí požáru nebo úrazu elektrickým proudem.
- V blízkosti chladničky nepoužívejte hořlavé spreje.
 - Hrozí nebezpečí výbuchu nebo požáru.
- Nestříkejte čisticí prostředky přímo na displej.
 - Mohlo by dojít k setření potisku displeje.



- Z kontaktů vidlice odstraňte nečistoty a prach. Při čištění vidlice přívodního kabelu nepoužívejte mokré ani vlhké textilie, z kolíků vidlice odstraňujte nečistoty a prach..
 - Jinak vzniká nebezpečí požáru nebo úrazu elektrickým proudem.



- Před čištěním nebo opravou odpojte chladničku od sítě.

DŮLEŽITÁ UPOZORNĚNÍ TÝKAJÍCÍ SE LIKVIDACE

VÝSTRAHA



- Než vyhodíte chladničku, ověřte, zda nejsou poškozené vnější trubky na zadní stěně přístroje.
- Jako chladicí médium je použit isobutan R600a nebo R134a. Typ chladicího média je uveden na štítku kompresoru na zadní straně spotřebiče a na technickém štítku uvnitř chladničky. Obsahují tento výrobek vznětlivý plyn (chladivo R600a), obraťte se na obecní úřad, který vám poradí, jak bezpečně tento výrobek zlikvidovat. Jako plnicí plyn při výrobě izolace je použit cyklopentan. Plyny obsažené v izolačních materiálech musí být likvidovány speciálním způsobem. Obráťte se na obecní úřad, kde vám poradí, jak bezpečně zlikvidovat tento výrobek. Před likvidací spotřebiče zkontrolujte, zda nejsou poškozené trubky na zadní stěně přístroje. Trubky mají být odpojeny na volném prostranství.
- Pokud chladnička obsahuje chladicí médium isobutan (R600a), jedná se o přírodní plyn bez podstatného vlivu na životní prostředí, který je však také hořlavý. Při dopravě a instalaci spotřebiče je třeba dbát na to, aby nedošlo k poškození některé části chladicího okruhu.
- Při likvidaci této nebo jiné chladničky odstraňte dveře/těsnění a kliku dveří, aby uvnitř nemohlo zůstat zavřené malé dítě nebo zvíře. Ponechte zásuvky v chladničce, aby do skříně nemohly snadno vlézt děti. Je třeba zajistit, aby si děti nehrály s vyhozeným spotřebičem.
- Zlikvidujte obalový materiál tohoto výrobku způsobem, který šetří životní prostředí.

DALŠÍ DOPORUČENÍ PRO SPRÁVNÉ POUŽÍVÁNÍ



- V případě přerušení dodávky elektřiny zjistěte u svého dodavatele, jak dlouho bude porucha trvat.
 - Krátkodobé výpadky proudu (1 až 2 hodiny) nemají vliv na teplotu v chladničce. Během výpadku proudu však doporučujeme omezit otevírání dveří chladničky na minimum.
 - Ale přesáhne-li výpadek proudu dobu 24 hodin, vyjměte všechny zmrazené potraviny.
- Je-li vaše chladnička vybavena zámekem, klíče od přístroje by neměly být ukládány v dosahu dětí ani v blízkosti spotřebiče.
- Je-li okolní teplota chladničky delší dobu nižší než předepsané rozpětí teplot, může dojít ke krátkodobému přerušení chodu spotřebiče (teplota v chladničce se může příliš zvýšit).
- Neskladujte potraviny, které snadno podléhají zkáze při nízkých teplotách, jako jsou banány nebo melouny.
- Spotřebič je vybaven systémem automatického odmrazování, takže ho není nutné odmrazovat ručně.
- Křivka zvýšení teploty během automatického odmrazování zcela odpovídá normám ISO. Chceteli však předejít nežádoucímu zvýšení teploty zmrazených potravin při odmrazování, zabalte mražené potraviny do několika vrstev novinového papíru.
- Každé zvýšení teploty zmrazených potravin během rozmrazování zkracuje maximální dobu skladování.

obsah

| | | |
|-------------------------|----|---|
| NASTAVENÍ | 11 | Příprava na instalaci chladničky |
| CHLADNIČKYSFLB | 12 | Obrácení dveří chladničky |
| | 20 | Obrácení madla dveří |
| | 22 | Vyrovnaní chladničky |
| | 23 | Nastavení chladničky |
| | 11 | |
| POUŽÍVÁNÍ | 24 | Přehled ovládacího panelu |
| CHLADNIČKYSFLB | 27 | Používání ovládacího panelu |
| | 30 | Skladování potravin |
| | 32 | Používání funkce Cool Select Zone™ (Zóna volitelného chlazení) |
| | 32 | Výroba ledu |
| | 33 | Používání sklopné police |
| | 33 | Používání zásobníku vody |
| ČIŠTĚNÍ A ÚDRŽBA | 36 | Vyjmutí vnitřních součástí |
| CHLADNIČKYSFLB | 37 | Čištění chladničky |
| | 38 | Čištění zásobníku vody |
| | 38 | Výměna diod LED |
| | 36 | |
| DODATKYSFLB | 39 | Odstraňování závad |
| | 39 | |

nastavení chladničky

PŘÍPRAVA NA INSTALACI CHLADNIČKY

Gratulujeme vám k zakoupení této chladničky Samsung. Věříme, že využijete nejnovější vlastnosti a možnosti, které vám tento nový spotřebič nabízí.

- Před uvedením do provozu je třeba chladničku vhodně umístit a instalovat podle pokynů uvedených v této příručce.
- Používejte tento přístroj pouze pro účely, k nimž je určen, a to způsobem popsaným v této příručce.
- Veškeré servisní zásahy by měli provádět pouze kvalifikovaní odborníci.
- Zlikvidujte obalový materiál tohoto výrobku způsobem, který šetří životní prostředí.



VÝSTRAHA

Při výměně žárovky ve vnitřním prostoru chladničky vždy odpojte chladničku od sítě.

- Jinak vzniká nebezpečí úrazu elektrickým proudem.

Výběr nejlepšího místa pro chladničku

- Místo bez přímého působení slunečních paprsků.
- Místo s plochým vodorovným povrchem.
- Místo, na kterém je dostatek prostoru pro snadné otevírání dveří chladničky.
- Cirkulace vzduchu vnitřního chladicího systému potřebuje přiměřený prostor. Pokud chladnička nemá dostatek prostoru, nemusí vnitřní chladicí systém pracovat správně.

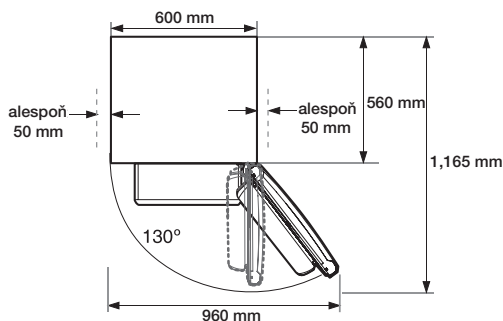
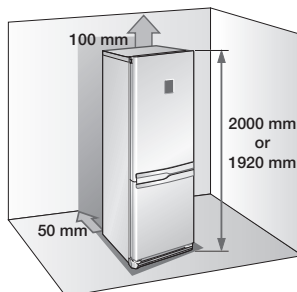

- Výška výrobku se může lišit v závislosti na modelu.
- Ponechte po všech stranách chladničky dostatečný volný prostor. Spotřeba elektřiny a vaše účty za elektřinu budou nižší.
- Neinstalujte chladničku na místo, kde je teplota nižší než 10 °C.



UPOZORNĚNÍ

Vysuňte chladničku ven, pokud provádíte instalaci, údržbu nebo čištění v prostoru za chladničkou, po dokončení práce ji zasuňte zpět. Ujistěte se, že podlaha unese hmotnost plně naložené chladničky.





nastavení chladničky

OBRÁCENÍ DVEŘÍ CHLADNIČKY

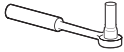

Před obrácením dveří chladničky odpojte přívod napájení.
Pokud tuto práci provádí poprodejní servis, mohou být účtovány další náklady.

Potřebné nástroje

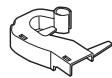
| Nejsou dodávány | | | | | Přídavná součást |
|---|---|---|---|---|--|
|  |  |  |  |  |  |
| Křížový šroubovák (+) | Plochý šroubovák (-) | 10mm nástrčný klíč (na šrouby) | 11mm klíč (na osu závěsu) | 3/16" imbusový klíč (pro středový závěs) | Kryt levého horního závěsu (pod horním krytem) |

1. Odstraňte čtyři šrouby na horním krytu chladničky.

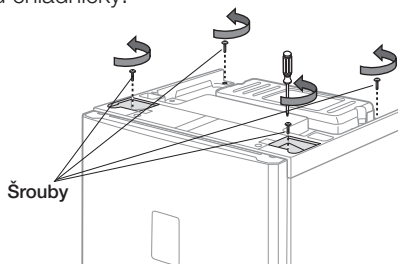

Před manipulací s elektrickými kabely se ujistěte, že chladnička je odpojená od sítě.

2. Odstraňte horní kryt. Nezapomeňte odpojit kabel pod horním krytem.

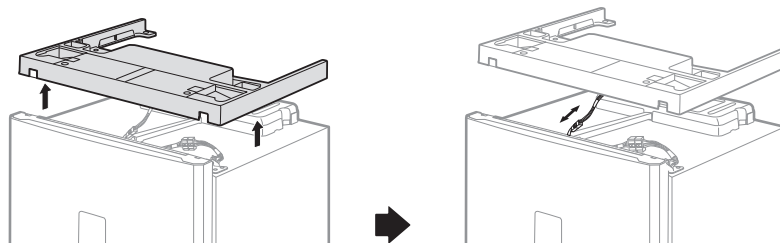

Při odstraňování horního krytu dávejte pozor, aby se nepoškodily elektrické kabely.

3. Odpojte kabel a potom odstraňte tři šrouby na horní straně chladničky.



UPOZORNĚNÍ  Ujistěte se, že dveře chladničky jsou pevně zavřené.

4. Sejměte dveře chladničky ze středového závěsu tak, že je opatrně zvednete přímo nahoru.

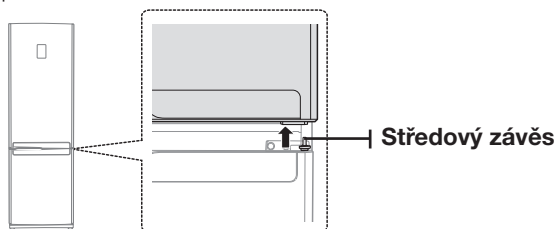

UPOZORNĚNÍ  Dveře chladničky jsou těžké; při jejich odstraňování dávejte pozor, abyste se neztarčili.

5. Odmontujte středový závěs tak, že odstraníte dva šrouby a vrut na pravé straně.

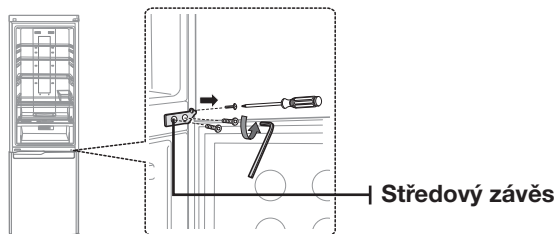

6. Sejměte dveře mrazničky z dolního závěsu tak, že je opatrně zvednete přímo nahoru.

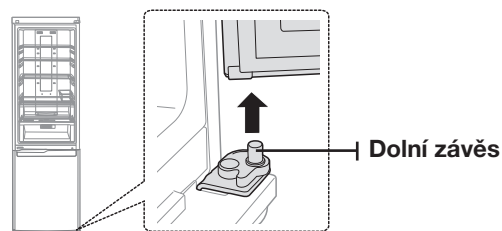

UPOZORNĚNÍ  Dveře mrazničky jsou těžké; při jejich odstraňování dávejte pozor, abyste se neztarčili.

nastavení chladničky

OBRÁCENÍ DVEŘÍ CHLADNIČKY (POKRAČ.)

7. Až odstraníte oba šrouby, sejměte kryt předních noh.

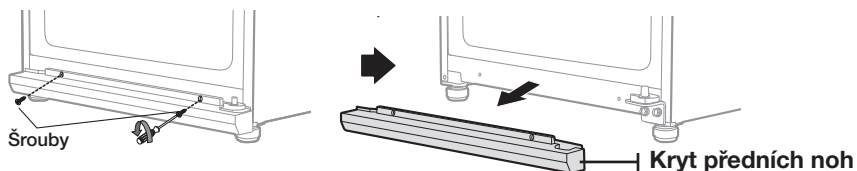

8. Odšroubujte dva šrouby upevňující dolní závěs a rovněž odšroubujte šroub vlevo vedle přední nohy v místě, kde byl připevněn dolní závěs.

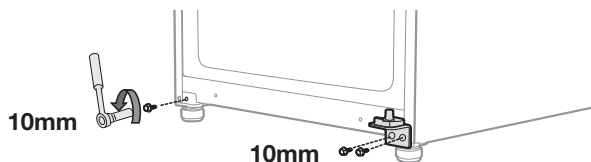

-  Než odstraníte dolní závěs, pootočte přední nohy doprava, aby se usnadnila demontáž a montáž.

9. Změňte polohu osy dolního závěsu. Odstraňte šroub na vodící liště a 11mm klíčem odstraňte osu dolního závěsu. Připevněte osu dolního závěsu na levou stranu a vraťte obrácenou vodící lištu.

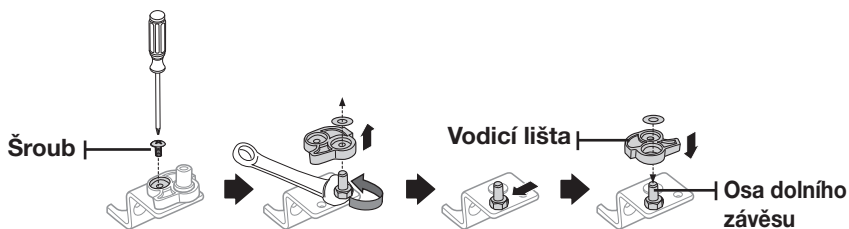

10. Připevněte dolní závěs na levou dolní stranu chladničky na místo, ze kterého jste předtím v kroku 8 odstranili šroub. Zašroubujte zbývající šroub na pravou dolní stranu chladničky pro budoucí použití.

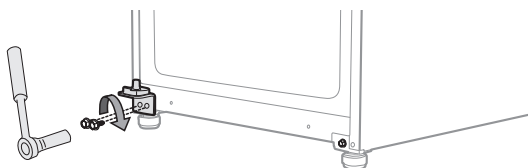

11. Přemístěte kryt dolního závěsu na druhou stranu a potom připevněte kryt předních noh na dolní stranu chladničky.

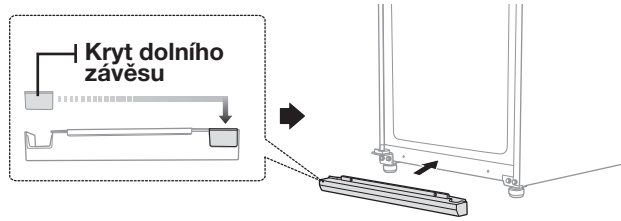

12. Přemístěte kryt středního závěsu, kryt šroubu a šroub z levé na pravou stranu.

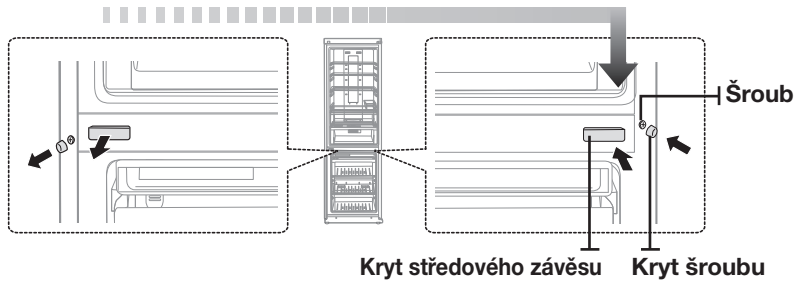

13. Odstraňte šroub na pravé dolní straně dveří mrazničky.
Přemístěte zarážku dveří a průchodku závěsu z pravé na levou stranu.

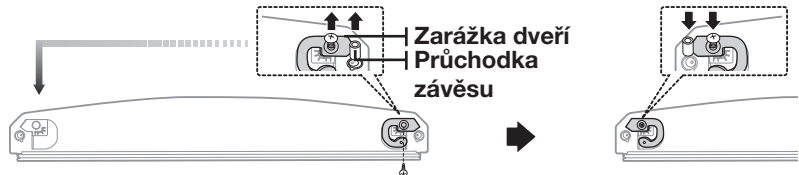

14. Přemístěte průchodku závěsu a kryt průchodky na horní straně dveří mrazničky.

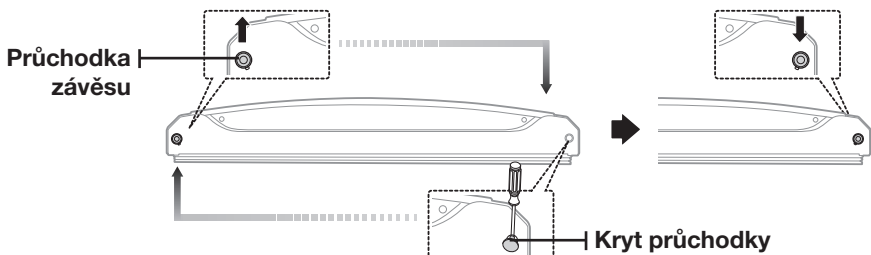

nastavení chladničky

OBRÁCENÍ DVEŘÍ CHLADNIČKY (POKRAČ.)

15. Opatrně nasadte dveře mrazničky zpět na své místo.

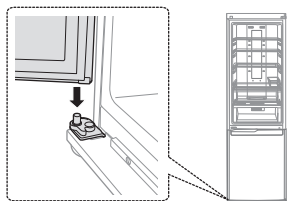

16. Připevněte středový závěs dvěma šrouby na levou stranu.

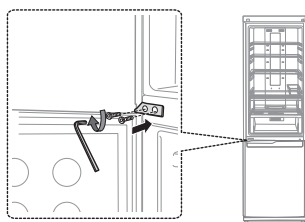

-  Po obrácení dveří mrazničky vám zůstane jeden šroub. Nijak to neovlivní funkčnost chladničky.

17. Odstraňte šroub na pravé dolní straně dveří chladničky.
Přemístěte zářezku dveří a průchodku závěsu z pravé na levou stranu.

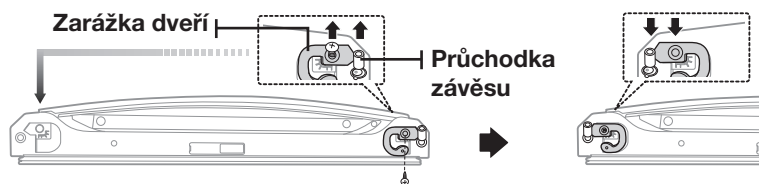

18. Plochým šroubovákem odstraňte kryt kabelu na horní straně dveří chladničky a potom sejměte horní závěs a vodiče z pravé strany dveří chladničky.

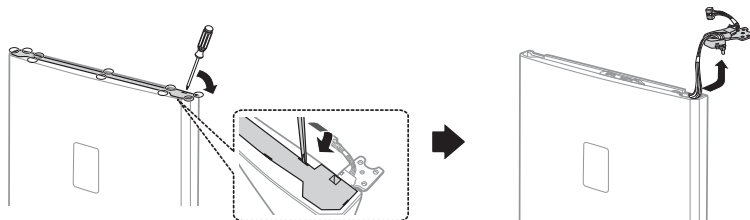

19. Oddělte kryt od pravého horního závěsu a vytáhněte kabely z krytu pravého horního závěsu.

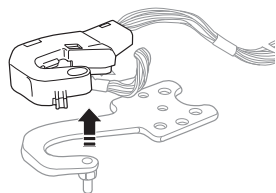

20. 11 mm klíčem odstraňte osu horního závěsu. Otočte horní závěs a připevněte jeho osu zpět na místo.

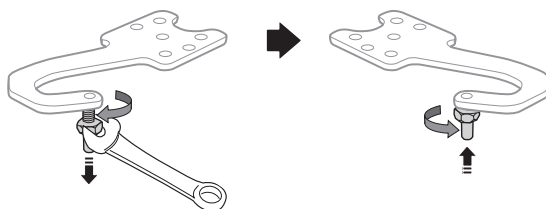

21. Přemístěte kryt dveří a průchodku závěsu na horní straně dveří chladničky.

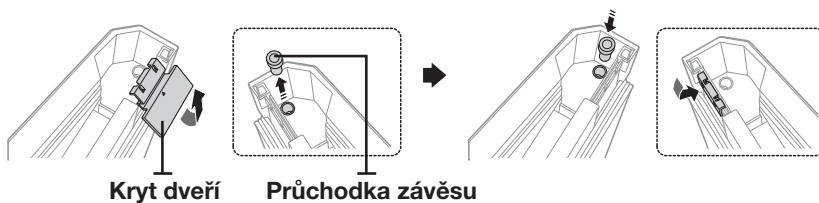

22. Znovu sestavte horní závěs obráceným postupem podle kroku 19. (Ujistěte se, že používáte kryt levého horního závěsu, který najdete pod horní deskou.) Umístěte sestavený závěs na levou stranu dveří chladničky.

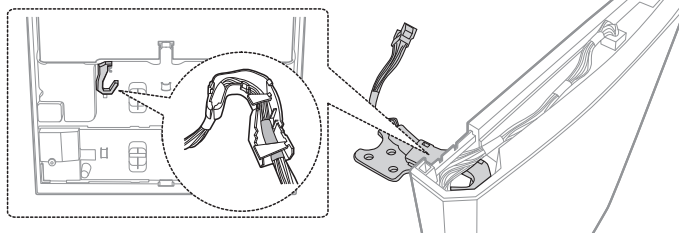

-  Ujistěte se, že červená páska na kabelu je umístěna na konci krytu levého horního závěsu.

nastavení chladničky

OBRÁCENÍ DVEŘÍ CHLADNIČKY (POKRAČ.)

23. Opatrně nasadte dveře chladničky zpět na své místo. Potom utáhněte tři šrouby, abyste přimontovali horní závěs.

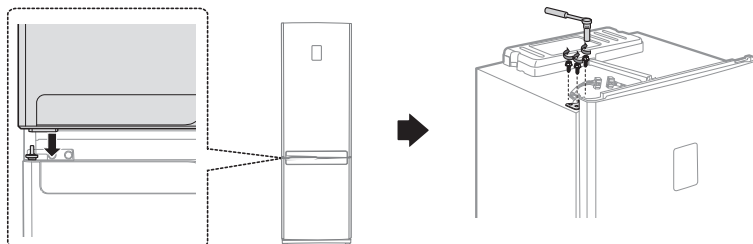

- Než vrátíte dveře chladničky, musíte obrátit madlo dveří typu B. Viz strana 21.
- Pokud máte madlo dveří typu A, musíte ho obrátit až po obrácení dveří.

24. Připojte kabely a potom namontujte kryt kabelu na horní stranu dveří chladničky.

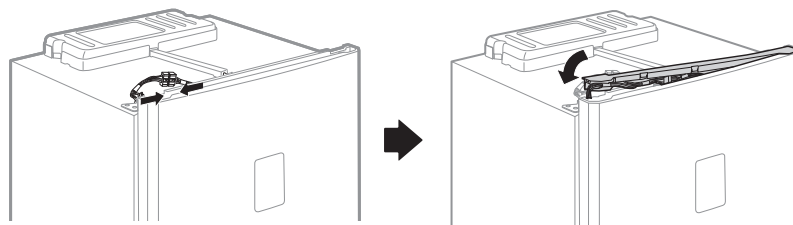

25. Změňte umístění krytu horního závěsu. Připojte vodič pod horní kryt a umístěte tento kryt zpět na původní místo.

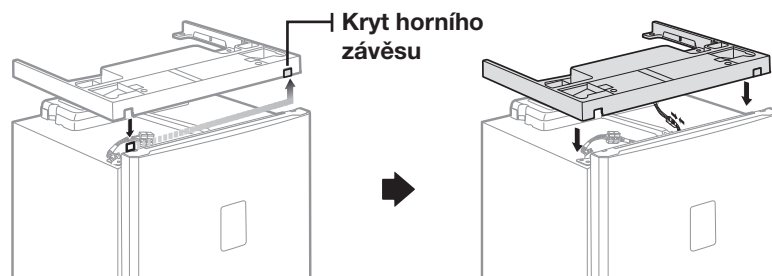

26. Zašroubujte čtyři šrouby zpět na místo a utáhněte je.

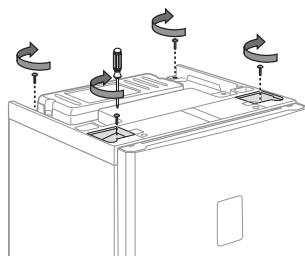

27. Oddělte těsnění dveří chladničky a mrazničky, otočte je o 180 ° a znovu je připevněte.

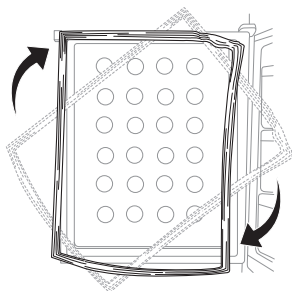

- Až obrátíte dveře, ujistěte se, že těsnění dveří chladničky a mrazničky jsou správně umístěna. Jinak by se mohl objevit hluk nebo by mohla kondenzovat vlhkost, což by ovlivnilo funkčnost chladničky.

nastavení chladničky

OBRÁCENÍ MADLA DVEŘÍ (TYP A)

1. Odstraňte dva šrouby pod dveřmi chladničky a potom sejměte dvě krycí vrstvy a odstraňte dva šrouby na dveřích mrazničky.

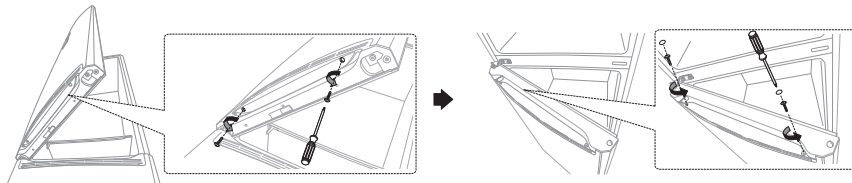

2. Lehce zatlačte madlo chladničky dolů a potom ho přitáhněte k sobě a odstraňte. Lehce zatlačte madlo mrazničky nahoru a potom ho přitáhněte k sobě a odstraňte.

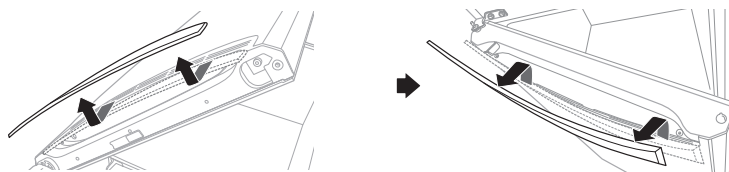

 Opatrně demontujte madlo dveří. Háčky uvnitř se mohou snadno zlomit.
UPOZORNĚNÍ

3. Po změně strany smontujte madla chladničky a mrazničky.



4. Utáhněte dva šrouby pod dveřmi chladničky a potom přimontujte dva šrouby a dvě krycí vrstvy na dveře mrazničky.

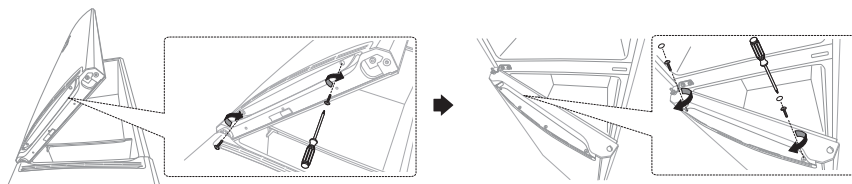

OBRÁCENÍ MADLA DVEŘÍ (TYP B)

1. Odstraňte dva šrouby pod dveřmi chladničky a potom stáhněte kryt madla.

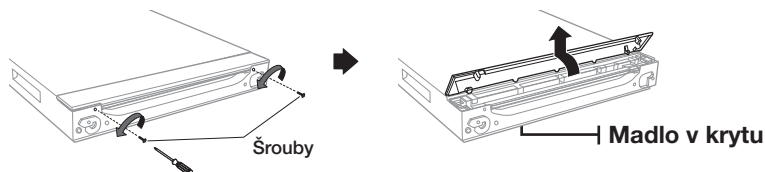

VÝSTRAHA zlomit. Opatrně demontujte kryt madla. Háčky uvnitř krytu madla se mohou snadno zlomit.

2. Odstraňte dva šrouby na průchodkách madla. Odstraňte průchodky madla a demontujte madlo Easy.

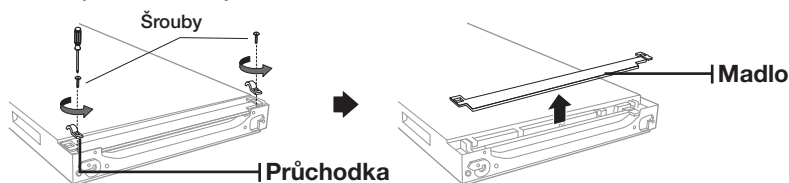

3. Přemístěte jezdec madla a pružinu z levé na pravou stranu. Nezapomeňte přemístit kryt jezdece madla z pravé na levou stranu.

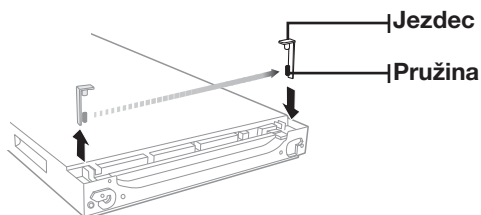

4. Smontujte madlo dveří podle kroků 2 a 1 v opačném pořadí.

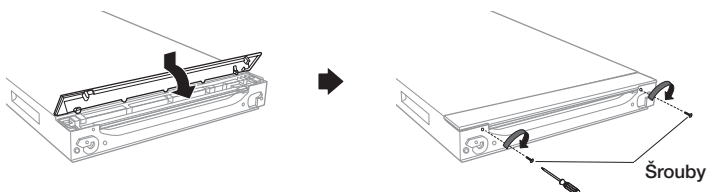

Tento postup se musí provést před krokem 23 „Obrácení dveří chladničky“.

nastavení chladničky

VYROVNÁNÍ CHLADNIČKY

Bude-li přední část spotřebiče poněkud výše než jeho zadní část, dveře se budou otvírat a zavírat snadněji.

Otáčejte seřizovacími nohami doprava pro zvýšení a doleva směru pro snížení výšky.

Případ 1) Spotřebič je nahnutý doleva.

- Otáčejte regulačním šroubem levé nohy ve směru šipky, dokud se spotřebič nevyrovná.

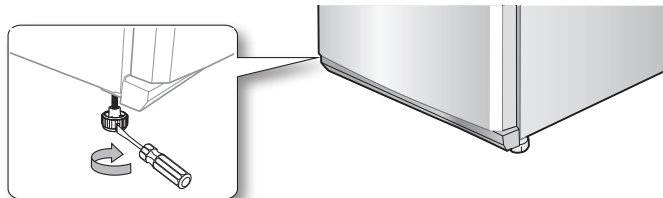

Případ 2) Spotřebič je nahnutý doprava.

- Otáčejte regulačním šroubem pravé nohy ve směru šipky, dokud se spotřebič nevyrovná.

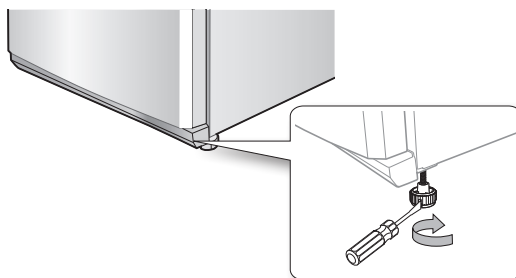

NASTAVENÍ CHLADNIČKY

Nyní, když máte novou chladničku nainstalovanou a na svém místě, jste připraveni ji nastavit a začít využívat všechny její vlastnosti a funkce.

Po dokončení následujících kroků by měla být vaše chladnička plně funkční.

Pokud nebude, nejdříve zkontrolujte napájení nebo zkuste postupovat podle pokynů uvedených v oddílu Odstraňování závad. Pokud máte jakékoliv další dotazy, kontaktujte servisní centrum společnosti Samsung Electronics.

- 1.** Postavte chladničku na vhodné místo v dostatečné vzdálenosti od stěny. Blíže viz pokyny pro instalaci v této příručce. (Viz strana 11.)
- 2.** Jakmile připojíte chladničku k elektrické síti, zkontrolujte, zda se po otevření dveří rozsvítí vnitřní osvětlení.
- 3.** Nastavte regulátor teploty na nejnižší teplotu a počkejte jednu hodinu. Chladnička by se měla lehce ochladit a motor by měl klidně běžet.
- 4.** Po zapnutí chladničky bude dosažení potřebné teploty trvat několik hodin. Jakmile je dosaženo dostatečně nízké teploty, je možno do chladničky uskladnit potraviny a nápoje.

používání chladničky

PŘEHLED OVLÁDACÍHO PANELU (TYP A)

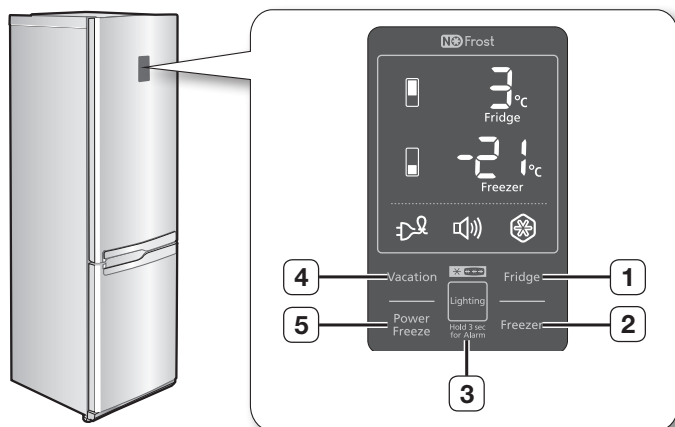

| | |
|--|--|
| 1 FRIDGE (CHLADNIČKA) | Požadovanou teplotu v chladničce můžete nastavit v rozsahu od 1 °C do 7 °C. |
| 2 FREEZER (MRAZNIČKA) | Požadovanou teplotu v mrazničce můžete nastavit v rozsahu od -14 °C do -25 °C. |
| 3 LIGHTING (OSVĚTLENÍ) (HOLD 3 SEC FOR ALARM) (STISKNUTÍM NA 3 S VYPNĚTE ALARM) | Stisknutím tlačítka Lighting (Osvětlení) můžete zapnout/ vypnout osvětlení pod dveřmi chladničky. Zvuková signalizace vás upozorní, pokud jsou dveře chladničky otevřené déle než 2 minuty. Chcete-li zrušit alarm, podržte tlačítko Lighting (Osvětlení) 3 sekundy. |
| 4 VACATION (DOVOLENÁ) | Funkce Dovolena může být užitečná, pokud jedete pryč (na dovolenou, obchodní cestu apod.) a nebudete chladničku déle používat. |
| 5 POWER FREEZE (SILNÉ MRAZENÍ) | Slouží pro zkrácení času potřebného pro zmrazení výrobků v mrazničce. Tato funkce může být užitečná, pokud potřebujete rychle zmrazit snadno se kazící potraviny nebo pokud se teplota v mrazničce dramaticky zvýšila (například když jste nechali otevřené dveře). |



Při každém stisknutí tlačítka se ozve krátký zvukový signál.

PŘEHLED OVLÁDACÍHO PANELU (TYP B)

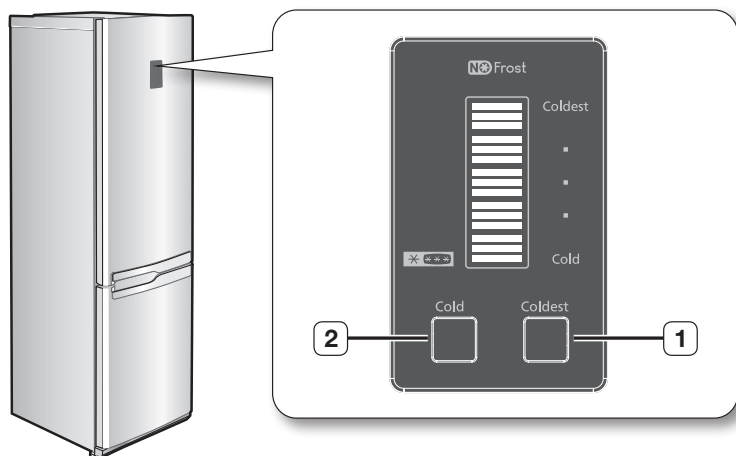

| | |
|-------------------------------------|--|
| 1 COLDEST (NEJNIŽŠÍ TEPLOTA) | Můžete snížit teplotu v chladničce. Tímto tlačítkem se nastavuje teplota od nízké do nejnižší. |
| 2 COLD (NÍZKÁ TEPLOTA) | Můžete zvýšit teplotu v chladničce. Tímto tlačítkem se nastavuje teplota od nejnižší do nízké. |

používání chladničky

PŘEHLED OVLÁDACÍHO PANELU (TYP C)

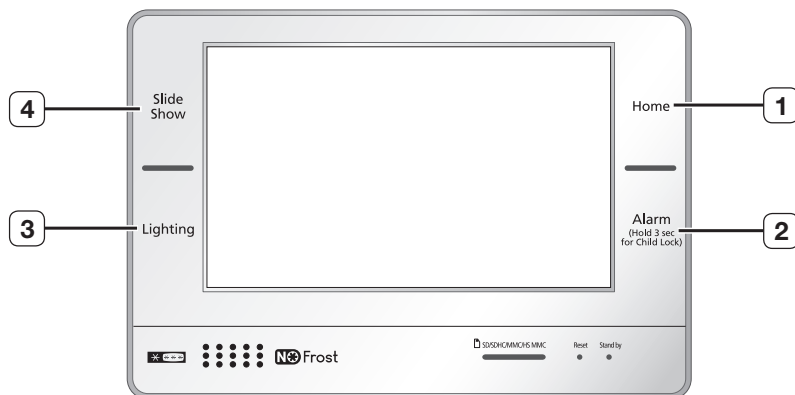

| | |
|----------------------------------|--|
| 1 HOME (VÝCHOZÍ) | Můžete přejít na výchozí obrazovku s hlavními funkcemi chladničky. |
| 2 ALARM | Alarm vás upozorní v případě, že necháte dveře chladničky otevřené déle než 2 minuty. Alarm zrušíte opětovným stisknutím tlačítka Alarm . Podržením tohoto tlačítka na 3 sekundy můžete aktivovat/deaktivovat funkci dětského zámku. |
| 3 LIGHTING (OSVĚTLENÍ) | Můžete zapnout nebo vypnout světlo pod dveřmi chladničky. |
| 4 SLIDE SHOW (PREZENTACE) | Pomocí této funkce si můžete prohlížet obrázky uložené ve fotoalbu. |



Více informací o používání ovládacího panelu (typu C) najdete v příručce k ovládání displeje LCD, přiložené k této příručce.

POUŽÍVÁNÍ OVLÁDACÍHO PANELU (TYP A)

fridge (Chladnička)

Pomocí tlačítka fridge (Chladnička) nastavte požadovanou teplotu v chladničce v rozsahu od 1 °C do 7 °C.

Výchozí teplota je nastavena na 3 °C a při každém stisknutí tlačítka fridge (Chladnička) se změní v následujícím pořadí a na indikátoru teploty se zobrazí požadovaná teplota.

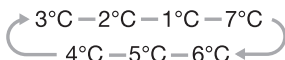

Až ukončíte nastavování, nejprve se bude 5 sekund zobrazovat nastavená teplota a potom se údaj na indikátoru změní na aktuální teplotu v chladničce.

freezer (Mraznička)

Pomocí tlačítka freezer (Mraznička) nastavte požadovanou teplotu v mrazničce v rozsahu od -14 °C do -25 °C.

Výchozí teplota je nastavena na -20 °C a při každém stisknutí tlačítka freezer (Mraznička) se změní v následujícím pořadí a na indikátoru teploty se zobrazí požadovaná teplota.

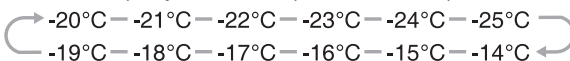

Až ukončíte nastavování, nejprve se bude 5 sekund zobrazovat nastavená teplota a potom se údaj na indikátoru změní na aktuální teplotu v mrazničce.



- Když se teplota v chladničce nebo mrazničce příliš zvýší v důsledku uložení teplých potravin nebo častého otvírání dveří, indikátor teploty Fridge (Chladnička) nebo Freezer (Mraznička) bude blikat. (Až teplota v chladničce nebo mrazničce dosáhne normální hodnoty, indikátor teploty Fridge (Chladnička) nebo Freezer (Mraznička) přestane blikat. Pokud nepřestane blikat během několika hodin, obraťte se na servisní centrum.)

Lighting (Osvětlení) (Hold 3 sec for Alarm) (Stisknutím na 3 s vypnete alarm)

Po stisknutí tlačítka Lighting (Osvětlení) se aktivuje funkce osvětlení a rozsvítí se světlo pod dveřmi chladničky.

Světlo bude svítit tak dlouho, dokud bude aktivována funkce osvětlení.



Chcete-li upravit jas světla, znovu stiskněte tlačítko Lighting (Osvětlení). (Nastavování jasu nemusí být k dispozici, záleží na modelu.)

Chcete-li vypnout funkci osvětlení, znovu stiskněte tlačítko Lighting (Osvětlení) a držte ho, dokud světlo nezhasne.

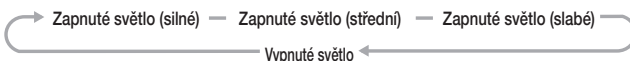

Podržení tlačítka Lighting (Osvětlení) na déle než 3 sekundy se aktivuje funkce alarmu.

Pokud necháte dveře chladničky otevřené déle než 2 minuty, rozsvítí se indikátor alarmu a chladnička vás upozorní výstražným tónem.

Chcete-li vypnout funkci alarmu, podržte tlačítko Lighting (Osvětlení) déle než 3 sekundy.



- Osvětlení zapnuto: Světlo zůstane svítit.
- Osvětlení vypnuto: Pokud jsou dveře chladničky zavřené a otevřete dveře mrazničky, zapne se světlo.

používání chladničky

POUŽÍVÁNÍ OVLÁDACÍHO PANELU (TYP A)

Vacation (Dovolená)

Stisknutím tlačítka **Vacation** (Dovolená) aktivujete funkci Dovolená.

Rozsvítí se indikátor dovolené a teplota v chladničce se nastaví na 15 °C, aby se minimalizovala spotřeba energie po dobu, kdy budete na dlouhé dovolené či služební cestě nebo nebudete chladničku potřebovat.



Během aktivované funkce Dovolená zůstane zapnutá mraznička.



- Pokud upravíte teplotu chladničky při aktivované funkci Dovolená, tato funkce se automaticky deaktivuje.
- Před použitím funkce dovolená musíte vyjmout potraviny z chladničky.

Power freeze (Silné mrazení)

Stisknutím tlačítka Power freeze (Silné mrazení) aktivujete funkci silného mrazení. Rozsvítí se indikátor Power Freeze (Silné mrazení) a chladnička zkrátí dobu potřebnou ke zmrazení produktů vložených do mrazničky.



Funkce silného mrazení bude aktivována 72 hodin a na indikátoru mrazničky bude zobrazena teplota -25 °C.

Funkce silného mrazení se vypíná automaticky. Jakmile je silné mrazení dokončeno, indikátor této funkce zhasne a mraznička se přepne zpět na dříve nastavenou teplotu.

Při použití této funkce se zvýší spotřeba elektřiny.

Chcete-li vypnout funkci silného mrazení, znovu stiskněte tlačítko Power freeze (Silné mrazení).



- Pokud potřebujete zmrazit velké množství potravin, aktivujte funkci silného mrazení alespoň o 24 hodin dříve.

POUŽÍVÁNÍ OVLÁDACÍHO PANELU (TYP B)

COLDEST (NEJNIŽŠÍ TEPLOTA)

Jedním nebo několika stisknutími tlačítka Coldest (Nejnižší teplota) snižte teplotu v chladničce. Indikátor teploty bude přecházet od nízké k nejnižší teplotě.

Výchozí nastavená teplota je uprostřed.

Když svítí všechny kontrolky, teplota je nejnižší.

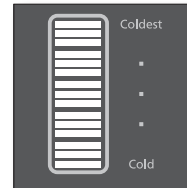

COLD (NÍZKÁ TEPLOTA)

Jedním nebo několika stisknutími tlačítka Cold (Nízká teplota) zvýšte teplotu v chladničce. Indikátor teploty bude přecházet od nejnižší k nízké teplotě.

Výchozí nastavená teplota je uprostřed.

Když svítí jedna kontrolka, teplota je na nízké hodnotě.

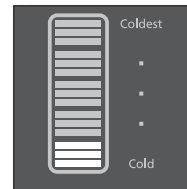

- K dispozici je pět úrovní nastavení, signalizovaných pěti kontrolkami indikátoru.
- Teplota v mrazničce bude nastavena automaticky podle teploty v chladničce (jak je uvedeno níže).

Nízká
Nejnižší
 -14°C (7°C) – -17°C (5°C) – -20°C (3°C) – -22°C (2°C) – -25°C (1°C)

Teplota v mrazničce (chladničce)

- Potřebujete-li najednou zmrazit větší množství potravin, nastavte teplotu v chladničce na nejnižší hodnotu alespoň 24 hodin předem.
- Když se teplota v chladničce nebo mrazničce příliš zvýší v důsledku uložení teplých potravin nebo častého otvírání dveří, indikátor teploty bude blikat. Až se teplota v chladničce nebo mrazničce vrátí na normální hodnotu, indikátor teploty přestane blikat. Pokud nepřestane blikat během několika hodin, obraťte se na servisní centrum.

používání chladničky

SKLADOVÁNÍ POTRAVIN

Chladnička Samsung byla navržena tak, aby poskytla maximální úsporu místa a maximum funkcí. Dále uvádíme některá specializovaná oddělení, jejichž smyslem je udržet potraviny co nejdéle v co nejčerstvějším stavu. Zapamatujte si, že pokud nechcete, aby potraviny vzájemně načichly, musíte je bezpečně zabalit, pokud možno vzduchotěsně.

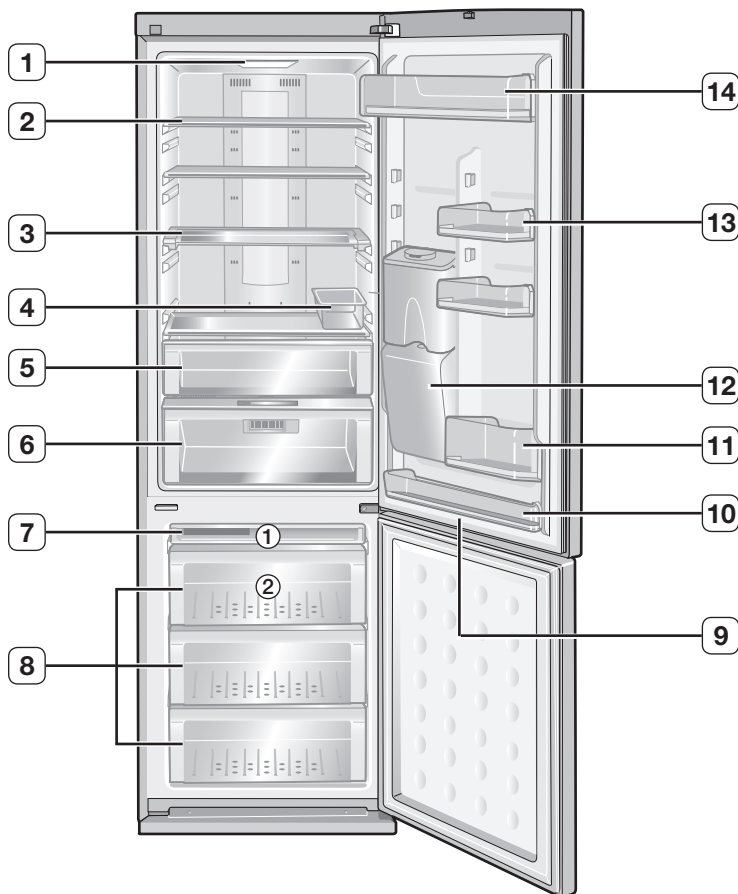

- Některé části vybavení, například zásobník na vodu, zóna volitelného chlazení, chladnější zóna a fotosyntetický osvěžovač, se mohou lišit a nemusí být k dispozici, záleží na modelu.
- Chcete-li vytvořit více místa v chladničce, můžete vyjmout zásuvku na zeleninu **5** a zásuvku chladnější zóny **6** (kromě boxu v zóně volitelného chlazení). Chcete-li vytvořit více místa v mrazničce, můžete vyjmout zásuvky **1** a **2**. Nebude to mít vliv na tepelné a mechanické vlastnosti. Uvedený užitečný objem mrazničky je vypočítán po vyjmutí těchto zásuvek.

| | | |
|-----------|--|--|
| 1 | OSVĚTLENÍ CHLADNIČKY | Diody LED vám pomohou snadno najít a ukládat potraviny. (Typ světla se může lišit v závislosti na modelu.) |
| 2 | SKLENĚNÁ POLICE | Skleněné police usnadňují čištění a umožňují snadno vidět obsah uložený v chladničce. Tyto police jsou vyrobeny tak, aby byly odolné proti prasknutí, lze je používat k uložení všech druhů potravin a nápojů. |
| 3 | SKLOPNÁ POLICE | Tuto polici lze používat v plné hloubce, nebo ji lze sklopit, aby se do ní vešly vyšší obaly. |
| 4 | PŘIHRÁDKA NA VEJCE | Nejvhodnější místo na skladování vajec. Příhrádku na vejce položte na polici, kde budou vejce bezpečně a snadno dostupná. |
| 5 | ZÁSUVKA NA ZELENINU | Používá se k zachování čerstvosti skladované zeleniny a ovoce. Diody LED fotosyntetického osvětlovače (v závislosti na modelu) udržuje zeleninu a ovoce déle v čerstvém stavu. |
| 6 | CHLADNĚJŠÍ ZÓNA/ ZÓNA VOLITELNÉHO CHLAZENÍ/ ZÁSUVKA NA ZELENINU | Zóna volitelného chlazení <ul style="list-style-type: none"> • Pomáhá udržovat chuť uložených potravin a prodlužuje dobu, po kterou budou čerstvé. Toto místo používejte k uskladnění sýrů, masa, drůbeže, ryb a podobných potravin. Chladnější zóna <ul style="list-style-type: none"> • Teplota v této zásuvce je nižší než v ostatních částech chladničky. Je ideální ke skladování ryb, masa a omáček. |
| 7 | HORNÍ ZÁSUVKA MRAZNIČKY | Nejvhodnější na skladování balených mražených potravin, například zmrzliny, slaniny a pizzy. |
| 8 | PROSTŘEDNÍ/ DOLNÍ ZÁSUVKA MRAZNIČKY | Nejvhodnější na skladování čerstvého masa, ryb nebo suchých potravin. Uskladněné potraviny je třeba pečlivě zabalit do fólie či jiného vhodného materiálu nebo uložit do vhodné nádoby. |
| 9 | OSVĚTLENÍ MRAZNIČKY (OSVĚTLENÍ MADLA) | Modré diody LED vám pomohou snadno najít a ukládat potraviny. (Typ světla se může lišit v závislosti na modelu.) Když toto světlo trvale zapnete, můžete ho využít k osvětlení interiéru kuchyně. |
| 10 | DĚTSKÝ PROSTOR | Je určen pro děti, aby do něj dobře dosáhly. Nejvhodnější na skladování mléka, jogurtů a džusů pro děti. |
| 11 | PŘIHRÁDKA NA LÁHVE | Je určena k ukládání velkých nebo objemných předmětů, například láhví a nádob. |
| 12 | ZÁSObNÍK NA VODU | Chlazenou vodu můžete vypouštět ze zásobníku na vodu bez nutnosti otevření chladničky. |
| 13 | PŘIHRÁDKA NA ČASTO POUŽÍVANÉ POTRAVINY | Je určena k ukládání malých láhví nebo obalů, například piva, mléka, džusu atd. |
| 14 | ODDĚLENÍ PRO MLÉČNÉ VÝROBKY | Může být použito ke skladování menších mléčných výrobků, jako je máslo nebo margarín, jogurt nebo krémový sýr. |



UPOZORNĚNÍ

- Láhve je třeba skladovat těsně vedle sebe, aby se nemohly převrhnout a vypadnout ven při otevření dveří chladničky.
- Máte-li v plánu odjet na delší dobu, vyprázdněte chladničku a vypněte ji. Vysušte nadměrnou vlhkost uvnitř chladničky a nechte dveře otevřené. Zabráníte tak vzniku zápachu a plísně.
- Pokud nebudete chladničku delší dobu používat, odpojte napájecí kabel od sítě.

používání chladničky

POUŽÍVÁNÍ COOL SELECT ZONE™ (ZÓNY VOLITELNÉHO CHLAZENÍ)

Můžete skladovat různé potraviny, například sýr, maso, drůbež, ryby a další, při ideální teplotě, abyste uchovali jejich chuť.

Quick Cool (Rychlé chlazení)

- Chcete-li rychle ochladit potraviny, uložte je do zóny volitelného chlazení a stiskněte tlačítko Quick Cool (Rychlé chlazení).
- Zóna volitelného chlazení bude ochlazovat potraviny po dobu 60 minut.
- Po skončení režimu rychlého chlazení přejde zásuvka zóny volitelného chlazení automaticky do režimu chlazení.

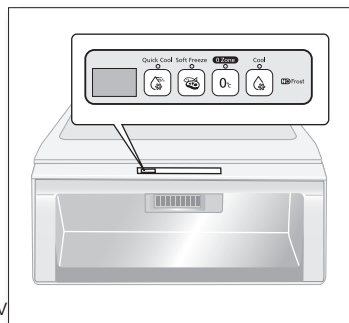

Soft Freeze (Lehké zmrazení)

- Když zvolíte režim lehkého zmrazení, teplota v zóně volitelného chlazení se nastaví na -5 °C.

Zero Zone (Nulová zóna)

- Když zvolíte režim nulové zóny, teplota v zóně volitelného chlazení se nastaví na 0 °C.

Cool (Chlazení)

- Když zvolíte režim chlazení, teplota v zóně volitelného chlazení se nastaví na 3 °C.

VÝROBA LEDU

1. Nenaplňujte zásobník vodou na více než 80 %.
2. Položte zásobník na led na horní zásuvku mrazničky.
3. Počkejte, dokud se nevytvoří kostky ledu.
4. Chcete-li vyjmout kostky ledu, mírně zásobník zkrutíte.

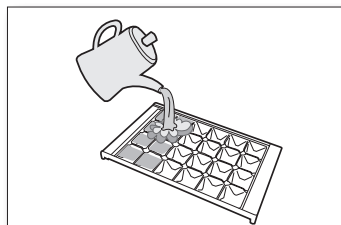

Doba zmrazování

Aby se vytvořily ledové kostky, doporučuje se vyčkat alespoň jednu až dvě hodiny při teplotě nastavené na silné mrazení.



Nebezpečí výbuchu

- Nejchladnější částí chladničky je zadní panel. Představuje to nejlepší místo pro ukládání choulostivých potravin.
- V mrazničce se nesmí uchovávat skleněné láhve s tekutinami, protože po zmrazení obsahu by se mohlo sklo roztříštit.

POUŽÍVÁNÍ SKLOPNÉ POLICE

Sklopnou polici můžete zasunout, pokud potřebujete uložit vyšší obaly na polici pod ní.

1. Lehce nadzdvihněte polici a zasuňte ji dovnitř.
2. Zvedněte sklopnou polici k zadní stěně.
3. Chcete-li sklopnou polici úplně roztáhnout, jednoduše postupujte v opačném pořadí.

 Police může vypadnout, proto při jejím **UPOZORNĚNÍ** používání nebo čištění dávejte pozor.

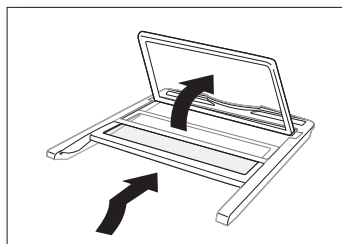

POUŽÍVÁNÍ ZÁSObNÍKU NA VODU

Plnění vody

Zásobník na vodu můžete plnit přímo v chladničce, nebo jej můžete vyjmout a napustit do něj vodu přímo.

1. Otevřete kulaté víčko a naplňte nádrž na vodu pitnou vodou.
 - Nepřepřilujte nádrž (pouze do 4,2 l). Jinak by mohla při otvírání a zavírání dveří přetékat.
2. Zavřete kulaté víčko a zatlačte jej na místo, dokud se neozve cvaknutí.

 **UPOZORNĚNÍ** Neplňte zásobník ničím jiným než vodou.

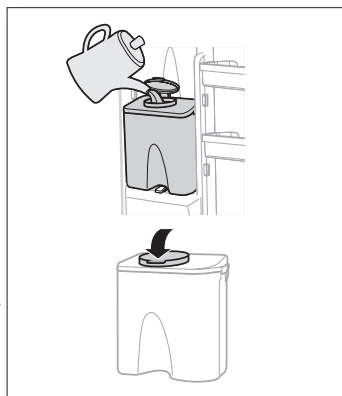

Odběr vody ze zásobníku

1. Umístěte sklenici pod výstup vody.
2. Sklenicí lehce zatlačte na páku zásobníku.

 **UPOZORNĚNÍ**

- Ujistěte se, že je sklenice v ose s dávkovačem, aby voda nevystříkla ven ze sklenice.
- Některé modely nemusí být vybaveny zásobníkem na vodu.



používání chladničky

POUŽÍVÁNÍ ZÁSOBNÍKU NA VODU

Umístění běžné láhve

1. Zatlačte upínací páku, zvedněte zásobník na vodu a vyjměte ho.
2. Odstraňte ze zásobníku dávkovací kohoutek.
3. Umístěte dávkovací kohoutek na běžnou láhev minerální vody a otáčejte ho doprava, aby se zajistil.
4. Vložte láhev s vodou a dávkovacím kohoutkem do otvoru zásobníku.



- Mohou se ozývat bublavé zvuky způsobené vnikáním vzduchu do láhve s minerální vodou nebo nápojové láhve.
- Rozměry některých běžných láhví s minerální vodou nebo jinými nápoji nemusí odpovídat dávkovacímu kohoutku.
- Jestliže voda při stlačení páky nevytéká správně, stlačte ji znovu.
- Nepoužívejte perlivé nápoje. Nápoj by mohl po stlačení páky snadno vystříknout vzhledem k tlaku sytičícího plynu nahromaděného v horní části láhve.
- Z hygienických důvodů nedoporučujeme používat nápoje s vysokým obsahem cukru (ovocné šťávy a nealkoholické nápoje).
- Můžete používat balenou minerální vodu či vodu z kohoutku, pokud neobsahuje žádné pevné částičky.

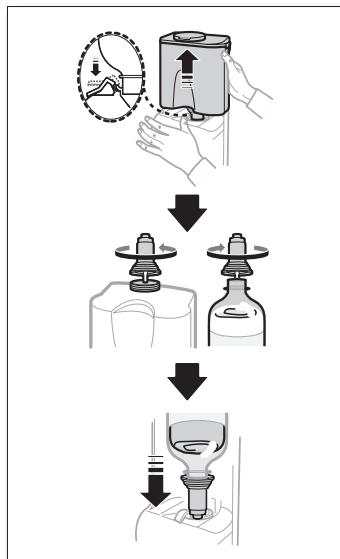

Když se zásobník na vodu nepoužívá

1. Pevně zasuňte dávkovací kohoutek do otvoru zásobníku.
 - Když je dávkovací kohoutek vytažený příliš dlouho, chladnička nemusí správně fungovat, protože uniká studený vzduch.
2. Nahradte zásobník na vodu přihrádkou na často používané potraviny a uložte do ní láhve s nápoji.
 - Vejdou se do ní dvě 1,5litrové láhve.

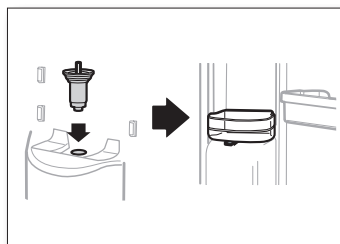

POUŽÍVÁNÍ FOTOSYNTETICKÉHO OSVĚŽOVAČE

Funkce diody LED fotosyntetického osvěžovače

Rostliny mohou dýchat pouze beze světla. Pokud jsou však na světle, mohou dýchat a zároveň může probíhat fotosyntéza.

Pokud tedy uchovávejte zeleninu v tmavé chladničce, dýchání pokračuje, takže ubývá organická hmota uvnitř a zelenina rychleji vadne.

Pokud uchovávejte zeleninu v zásuvce na zeleninu, vydrží déle čerstvá, protože může dýchat a zároveň může probíhat fotosyntéza.

 **UPOZORNĚNÍ** Nedívejte se dlouho přímo do diody LED fotosyntetického osvěžovače. Mohla by vám poškodit zrak.

Používání fotosyntetického osvěžovače

- Dioda LED fotosyntetického osvěžovače je umístěna na zadní straně zásuvky na zeleninu. Dodává zelenině a ovoci v zásuvce na zeleninu světlo a tím zachovává jejich čerstvost.
- Abyste dosáhli maximálního účinku, uchovávejte zeleninu a ovoce v průhledných vinylových sáčcích nebo bez obalu. Pokud jsou zelenina a ovoce v neprůhledných krabicích, nádobách nebo černých vinylových sáčcích, může se snížit účinnost.
- Když jsou dveře chladničky otevřené, dioda LED fotosyntetického osvěžovače vždy svítí. Po zavření dveří se dioda LED opakovaně rozsvěcuje a zhasíná



Pokud v zimě nastavíte požadovanou teplotu chladničky na 1°C a skladujete zeleninu delší dobu, může zmrznout.

čištění a údržba chladničky

VYJMUTÍ VNITŘNÍCH SOUČÁSTÍ

Police

Jemně zdvihněte polici oběma rukama a vytáhněte ji směrem k sobě.
(skleněná police/sklopná police)

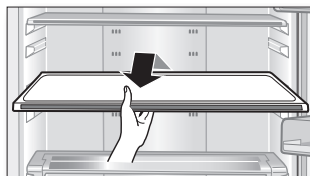

Dveřní přihrádky

Pevně uchopte dveřní přihrádku oběma rukama, jemně ji zdvihněte a vyjměte.

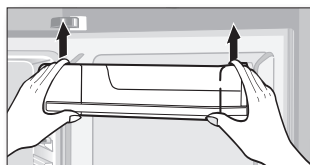

Zásobník na vodu

Pevně uchopte zásobník na vodu oběma rukama, jemně ho zdvihněte a vyjměte.



Některé modely nemusí být vybaveny zásobníkem na vodu.



Zásuvky

Vytáhněte zásuvky zcela ven, pak je mírně zdvihněte a vyjměte. (zásuvka na zeleninu/zásuvka zóny volitelného chlazení/zásuvka chladnější zóny/zásuvky mrazničky)

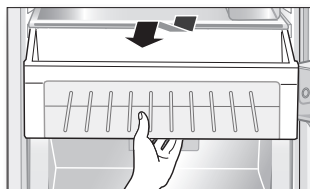

Chladnější zóna

Stiskněte uzamykací zařízení na levé a pravé zadní straně krytu chladnější zóny a vytáhněte kryt chladnější zóny.

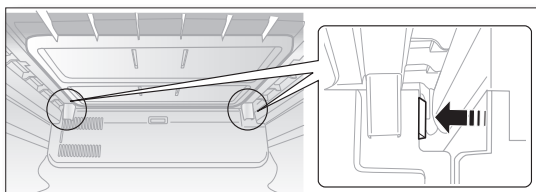

ČIŠTĚNÍ CHLADNIČKY

Budete-li o svou chladničku Samsung pečovat, prodloužíte její životnost a zabráníte vzniku nepříjemných pachů a množení bakterií.

Čištění vnitřního prostoru

Vnitřní stěny a součásti očistíte jemným saponátem a potom je měkkou látkou vytřete dosucha. Pro dokonalejší vyčištění chladničky je možné vyjmout zásuvky a police.

Před vrácením zásuvek a polic zpět se ujistěte, zda jsou suché.

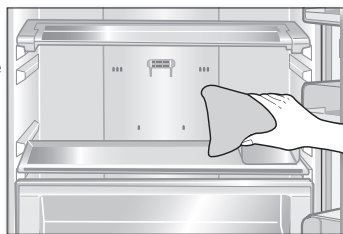

Čištění vnějšího povrchu

Ovládací panel a displej otřete čistou, měkkou látkou.

Nastříkejte vodu na suchou látku, nestříkejte ji přímo na povrch chladničky, abyste zajistili rovnoměrné rozdělení vlhkosti na povrchu.

Dveře, madla a povrch skříně by se měly vyčistit jemným saponátem a dosucha vytřít měkkou látkou.

Aby chladnička vypadala co nejlépe, vnější povrch by se měl jednou až dvakrát ročně vyleštit.

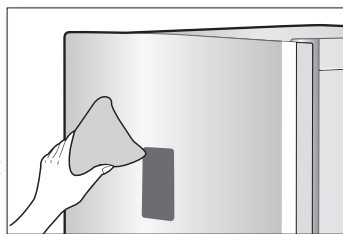

VÝSTRAHA

K čištění nepoužívejte benzen, ředidlo ani prostředky obsahující chlór.

Mohly by poškodit povrchovou úpravu chladničky a vytvořit riziko vzniku požáru.

Čištění gumového těsnění dveří

Ulpí-li na gumovém těsnění dveří špína, dveře nemusí správně těsnit a sníží se účinnost chladničky. Těsnění dveří udržujte v čistotě, k čištění použijte jemný saponát a vlhkou látku. Potom ho čistou, měkkou látkou vytřete dosucha.

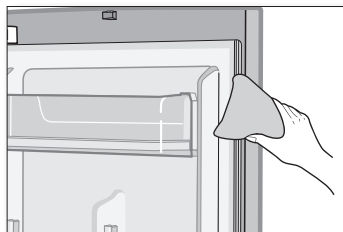

UPOZORNĚNÍ

- Pokud je chladnička zapojena do sítě, nestříkejte na ni vodu, protože by mohlo dojít k úrazu elektrickým proudem. Nepoužívejte k čištění chladničky benzen, ředidlo ani čisticí prostředky na automobil, hrozí riziko vzniku požáru.
- Je možné odstranit gumové těsnění dveří za účelem čištění. Při vrácení se ujistěte, že je správně nasazení, jinak nebude chladnička správně fungovat.

čištění a údržba chladničky

ČIŠTĚNÍ ZÁSOBNÍKU NA VODU

1. Vyjměte zásobník na vodu z dveří chladničky.



2. Uvolněte pojistky na obou stranách zásobníku na vodu a sejměte víčko na zásobníku.



3. Otočte dávkovací kohoutek doleva a sejměte ho.

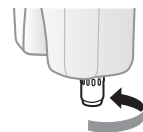

4. Omyjte všechny součásti pod tekoucí vodou. Použijte jemný kartáč k očištění dávkovacího kohoutku zásobníku.

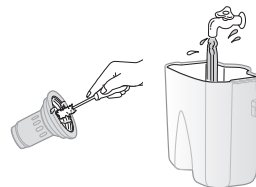

-  Použijte čisticí prostředek na nádobí pro účinnější čištění.



Některé modely nemusí být vybaveny zásobníkem na vodu.



UPOZORNĚNÍ

- Dbejte na to, abyste nepoškodili nebo neuvolnili dávkovací kohoutek.
- Pokud poškodíte dávkovací kohoutek, voda může přetéci.

VÝMĚNA DIOD LED

Když přestanou fungovat vnitřní nebo vnější diody LED, nedemontujte kryt světla ani diody sami.



Obratě se na servisní zástupce.

ODSTRAŇOVÁNÍ ZÁVAD

| ZÁVADA | ŘEŠENÍ |
|--|--|
| Spotřebič nefunguje nebo má příliš vysokou teplotu. | <ul style="list-style-type: none"> • Zkontrolujte, zda je přívodní kabel řádně připojen k síti. • Je na čelním ovládacím panelu nastavena správná hodnota teploty? • Není přístroj vystaven přímým slunečním paprskům nebo umístěn v blízkosti tepelného zdroje? • Není zadní část chladničky příliš blízko u stěny? |
| Potraviny v chladničce jsou zmrzlé. | <ul style="list-style-type: none"> • Je na ovládacím panelu nastavena nejnižší hodnota teploty? • Není okolní teplota příliš nízká? |
| Přístroj vydává neobvyklé zvuky. | <ul style="list-style-type: none"> • Zkontrolujte, zda je spotřebič umístěn na stabilní a rovné podlaze. • Není zadní část chladničky příliš blízko u stěny? • Nezapadly za chladničku nebo pod ni nějaké předměty? • Pochází hluk z kompresoru přístroje? • Tikavý zvuk je způsoben roztahováním a smršťováním součástí přístroje. |
| Přední rohy a strany přístroje jsou horké a začíná se tvořit kondenzace. | <ul style="list-style-type: none"> • V předních rozích přístroje jsou umístěny tepelné izolační trubky, které zabraňují tvorbě kondenzace. Jestliže okolní teplota v místnosti stoupne, stěny mohou být na dotek teplé. V žádném případě se nejedná o závadu. • Při velmi vlhkém počasí může docházet k tvorbě kondenzace na vnějších stěnách chladničky, způsobené stykem vlhkého vzduchu s chladným povrchem stěn. |
| Je slyšet bublající vodu. | <ul style="list-style-type: none"> • Tento hluk je způsoben průtokem chladicího média uvnitř přístroje. |
| V chladničce je nepříjemný zápach. | <ul style="list-style-type: none"> • Nejsou v chladničce nějaké zkažené potraviny? • Ujistěte se, že potraviny, které jsou značně cítit (například ryby), jsou hermeticky zabaleny. • Čistěte pravidelně chladničku a vyhazujte jakékoliv zkažené nebo podezřelé potraviny. |
| Na stěnách přístroje se tvoří jinovatka. | <ul style="list-style-type: none"> • Jsou otvory pro vývod vzduchu zakryty potravinami uschovanými v chladničce? • Rozmístěte uskladněné potraviny tak, aby mezi nimi byl dostatečný prostor pro cirkulaci vzduchu. • Dovírají správně dveře? |
| Na vnitřních stěnách přístroje a v okolí oddělení zeleniny se tvoří kondenzace. | <ul style="list-style-type: none"> • Zaballí jste správně potraviny s vysokým obsahem vody? Nezůstaly dveře příliš dlouho otevřené? • Skladujte potraviny v nádobách s víkem nebo ve speciálních kontejnerech. |

Maxima pokojové teploty

Tato chladnička je určena k provozu při pokojové teplotě odpovídající jeho teplotní třídě vyznačené na technickém štítku.

| Třída | Symbol | Rozsah pokojových teplot (°C) |
|-------------------|--------|-------------------------------|
| Chladné pásmo | SN | +10 až +32 |
| Mírné pásmo | N | +16 až +32 |
| Subtropické pásmo | ST | +16 až +38 |
| Tropické pásmo | T | +16 až +43 |

 Teploty uvnitř výrobku mohou být ovlivňovány různými faktory, například umístěním chladničky, okolní teplotou a četností otevírání dveří. Nastavte potřebnou teplotu pro kompenzaci těchto faktorů.



Správná likvidace tohoto výrobku (Odpadní elektrická a elektronická zařízení) (Platí pro Evropskou unii a další evropské země se systémy pro sběr tříděného odpadu)

Toto označení na výrobku nebo v dokumentaci k výrobku znamená, že by tento výrobek neměl být likvidován společně s ostatním domovním odpadem.

Oddělte tento výrobek od ostatních typů odpadu a zajistěte zodpovědnou recyklaci, abyste podpořili udržitelné využívání materiálních zdrojů a zabránili možnému poškození životního prostředí nebo lidského zdraví v důsledku nekontrolované likvidace odpadu.

Soukromí uživatelé by se měli obracet na prodejce, u kterého byl přístroj zakoupen, nebo na obecní úřad, který jim poskytne informace o tom, jak nakládat s tímto odpadem a zajistit jeho ekologicky nezávadné recyklování.

Podniky by se měly obracet na své dodavatele a řídit se podmínkami kupní smlouvy. Tento výrobek by neměl být smíchán s jiným průmyslovým odpadem určeným k likvidaci.



Kontaktujte SAMSUNG WORLD WIDE

Pokud máte otázky týkající se výrobků Samsung,

kontaktujte středisko Samsung pro péči o zákazníky.

Samsung Zrt., česká organizační složka, Oasis Florenc,

Sokolovská394/17, 180 00, Praha 8

800 - SAMSUNG (800-726786)

www.samsung.com/cz

 Ve snaze podpořit recyklaci je tento návod k použití vytištěn na recyklovaném papíře.