

# TWO DOOR REFRIGERATOR

USER'S MANUAL

**PHILCO**



*Famous for Quality the World Over*

**PT 569 Maestro**

**Dear customer,**

**Thank you for buying a PHILCO brand product. So that your appliance serves you well, please read all the instructions in this user's manual.**

# INDEX

<b>PART 1: BEFORE USING YOUR FRIDGE</b> .....	<b>2</b>
• General warnings.....	2
• Safety warnings.....	4
• Installing and operating your fridge.....	5
• Before using your fridge.....	6
• General information about NO FROST technology.....	6
<b>PART 2: DESCRIPTION OF THE DEVICE</b> .....	<b>7</b>
<b>PART 3: SHIPMENT AND REPOSITIONING</b> .....	<b>8</b>
• Shipment with a package.....	8
• In case of shipment without a package.....	8
• Installation of adjustable stays .....	9
• Repositioning the door.....	9
<b>PART 4: USAGE INFORMATION</b> .....	<b>10</b>
• Display and control panel.....	10
• Operating your fridge .....	11
Super cool mode.....	11
Economy mode .....	12
Holiday mode.....	12
Drink cool mode.....	13
Screensaver mode .....	14
Activating child lock .....	14
Door open alarm function.....	15
• Temperature settings of your fridge.....	15
Freezer compartment temperature settings .....	15
Cooler temperature settings.....	15
• Warnings about temperature adjustments.....	16
• Accessories.....	17
Icemaker.....	17
Quick freezer compartment.....	17
Breakfast / Chilledroom partition .....	18
Bottle rack.....	18
• Removal and installation of the crispers and covers .....	19
<b>PART 5: PLACING THE FOOD</b> .....	<b>22</b>
<b>PART 6: CLEANING &amp; MAINTENANCE</b> .....	<b>27</b>
• Cleaning door glasses .....	27
• Replacement of the LED illumination lamps .....	27
<b>PART 7: BEFORE CALLING SERVICE</b> .....	<b>28</b>
• Tips for saving energy .....	31
<b>PART 8: INFORMATION SHEET</b> .....	<b>32</b>

## PART 1: BEFORE USING YOUR FRIDGE

### General warnings

**WARNING:** Keep ventilation openings, in the appliance enclosure or in the built-in structure, clear of obstruction.

**WARNING:** Do not use mechanical devices or other means to accelerate the defrosting process, other than those recommended by the manufacturer.

**WARNING:** Do not use electrical appliances inside the food storage compartments of the appliance, unless they are of the type recommended by the manufacturer.

**WARNING:** Do not damage the refrigerant circuit.

**WARNING:** To avoid a hazard due to the instability of the appliance, it must be fixed in accordance with the instructions.

- If your appliance uses R600a as a refrigerant – you can learn this information from the label on the cooler- you should be careful during shipment and installation to prevent your appliance's cooler elements from being damaged. Although R600a is an environmentally friendly and natural gas. As it is explosive, in the event of a leak due to damage to the cooler elements, move your fridge from open flame or heat sources and ventilate the room where the appliance is located for a few minutes.
- While carrying and positioning the fridge, do not damage the cooler gas circuit.
- Do not store explosive substances such as aerosol cans with a flammable propellant in this appliance.

- This appliance is intended to be used in household and similar applications such as;
  - staff kitchen areas in shops, offices and other working environments
  - farm houses and by clients in hotels, motels and other residential type environments
  - bed and breakfast type environments;
  - catering and similar non-retail applications
- If the socket does not match the refrigerator plug, it must be replaced by the manufacturer, its service agent or similarly qualified persons in order to avoid a hazard.
- A specially grounded plug has been connected to the power cable of your refrigerator. This plug should be used with a specially grounded socket of 16 amperes. If there is no such socket in your house, please have it installed by an authorized electrician.
- This appliance can be used by children aged from 8 years and above and persons with reduced physical, sensory or mental capabilities or lack of experience and knowledge if they have been given supervision or instruction concerning use of the appliance in a safe way and understand the hazard involved. Children shall not play with the appliance. Cleaning and user maintenance, shall not be made by children without supervision.
- If the supply cord is damaged, it must be replaced by the manufacturer, its service agent or similar qualified persons in order to avoid a hazard.

## **NOTES:**

- ***Please read the instruction manual carefully before installing and using your appliance.***
- ***We are not responsible for the damage occurred due to misuse.***
- ***Follow all instructions on your appliance and instruction manual, and keep this manual in a safe place to resolve the problems that may occur in the future.***
- ***This appliance is produced to be used in homes and it can only be used in domestic environments and for the specified purposes. It is not suitable for commercial or common use. Such use will cause the guarantee of the appliance to be cancelled and our company will not be responsible for the losses to be occurred.***
- ***This appliance is produced to be used in houses and it is only suitable for cooling / storing foods. It is not suitable for commercial or common use and/or for storing substances except for food. Our company is not responsible for the losses to be occurred in the contrary case.***

## **Safety warnings**

- Do not use multiple receptacles or extension cord.
- Do not plug in damaged, torn or old plugs.
- Do not pull, bend or damage the cord.
- This appliance is designed for use by adults, do not allow children to play with the appliance or let them hang off the door.
- Do not plug-in or out the plug from the receptacle with wet hands to prevent electrocution!
- Do not place glass bottles or beverage cans in the freezer department. Bottles or cans may explode.

- Do not place explosive or flammable material in your fridge for your safety. Place drinks with higher alcohol amount vertically and by closing their necks tightly in the fridge department.
- When taking ice made in the freezer department, do not touch it, ice may cause ice burns and/or cuts.
- Do not touch frozen goods with wet hands! Do not eat ice-cream and ice cubes immediately after you have taken them out of the freezer department!
- Do not re-freeze frozen goods after they have melted. This may cause health issues like food poisoning.
- Do not cover the body or top of fridge with lace. This affects the performance of your fridge.
- Fix the accessories in the fridge during transportation to prevent damage to accessories.

## **Installing and operating your fridge**

Before starting to use your fridge, you should pay attention to the following points:

- Operating voltage for your fridge is 220-240 V at 50Hz.
- We do not take the responsibility of the damages that occur due to ungrounded usage.
- Place your fridge in a place that it would not be exposed to direct sunlight.
- Your appliance should be at least 50 cm away from stoves, Gas ovens and heater cores, and should be at least 5 cm away from electrical ovens.
- Your fridge should never be used outdoors or left under the rain.
- When your fridge is placed next to a deep freezer, there should be at least 2 cm between them to prevent humidity on the outer surface.
- Do not place anything on your fridge, and install your fridge in a suitable place so that at least 15 cm is available on the upper side.
- The adjustable front legs should be adjusted to make sure your appliance is level and stable. You can adjust the legs by turning them clockwise (or in the opposite direction). This should be done before placing food in the fridge.
- Before using your fridge, wipe all parts back with warm water added with a tea spoonful of sodium bicarbonate, and then rinse with clean water and dry. Place all parts after cleaning.
- Install the plastic distance guide (the part with black vanes at the rear) by turning it 90° as shown in the figure to prevent the condenser from touching the wall.
- Refrigerator should be placed against a wall with a free distance not exceeding 75 mm.

## Before using your fridge

- When it is operated for the first time or after transportation, keep your fridge in the upright position for 3 hours and plug it on to allow efficient operation. Otherwise, you may damage the compressor.
- Your fridge may have a smell when it is operated for the first time; the smell will fade away when your fridge starts to cool.

## General information about NO FROST technology

No-Frost fridges differ from other static fridges in their operating principle.

In normal fridges, the humidity entering the fridge in the door openings and the humidity of the food causes freezing in the freezer compartment. To defrost the snow and ice in the freezer compartment, you should turn off the fridge, take the food that needs to be kept in a constant temperature off the fridge, and remove the ice gathered in the freezer compartment periodically.

The situation is completely different in no-frost fridges. Dry and cold air is blown to the fridge and freezer compartments homogeneously from several points via a blower fan. Cold air dispersed homogeneously even between the shelves cools all your food equally and uniformly, thus prevents humidity and freezing.

Therefore your no-frost fridge allows you ease of use, besides its huge volume and stylish appearance.

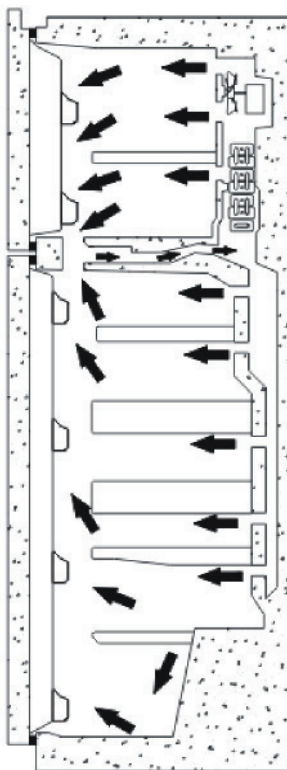



## PART 2: DESCRIPTION OF THE DEVICE

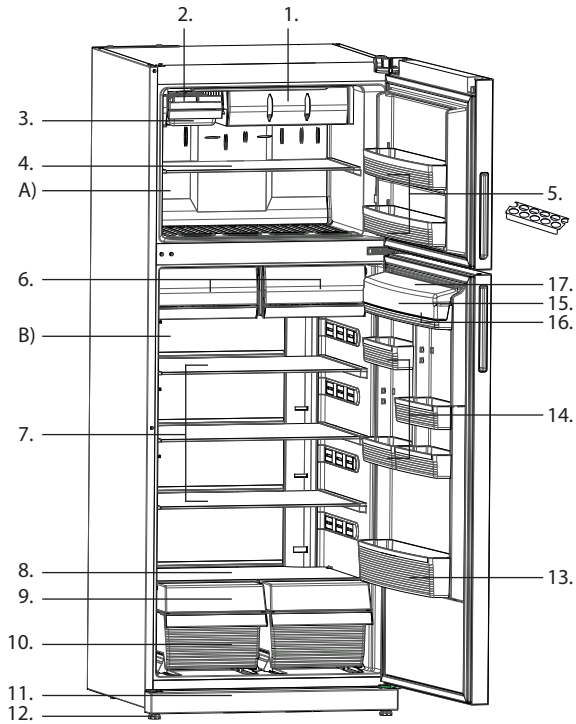

- A)** Freezer compartment
- B)** Fridge compartment

- |   |   |
|---|---|
| 1. Quick freezing compartment           | 11. Kick plate                            |
| 2. Icemaker                             | 12. Adjustable feet                       |
| 3. Ice Bucket                           | 13. Cooling compartment door bottle shelf |
| 4. Freezer compartment shelf            | 14. Cooling compartment door shelves      |
| 5. Freezer compartment door shelves     | 15. Egg shelf                             |
| 6. Breakfast / Chilled room compartment | 16. Cheese, butter shelf                  |
| 7. Fridge compartment shelves           | 17. Cheese, butter shelf cover            |
| 8. Glass shelf over the crisper         |   |
| 9. Crispers front cover                 |   |
| 10. Crispers                            |   |

The purpose of this presentation is informing you about the parts of your appliance.  
The parts may vary depending on the model of the appliance

## PART 3: SHIPMENT AND REPOSITIONING

### Shipment with a package

- Original package and foam may be kept for re-transportation (optionally).
- You should fasten your fridge with thick package, bands or strong cords and follow the instructions for transportation on the package for re-transportation.

### In case of shipment without a package

- Remove movable parts (shelves, accessories, vegetable bins etc.) or fix them into the fridge against shocks using bands during re-positioning and transportation.
- During transportation, the fridge should be carried in a way that its back is through the floor with an approximately 30° inclination; And it should be carried at least by three people

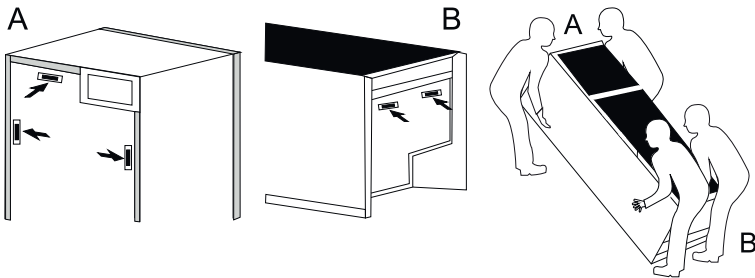

#### CAUTION:

1. To prevent downthrow support the fridge with your free hand as shown in the picture.
2. Make sure that you do not shake the compressor part during transportation.
3. Make sure that the fridge is not parallel to the ground during transportation. Carry with a minimum inclination of 30°.

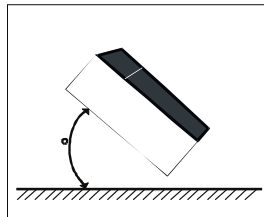
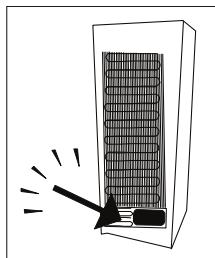

## Installation of adjustable stays

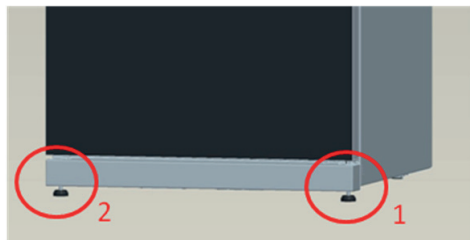

Thanks to adjustable feet, you can close the doors easily. The height of the appliance can be adjusted turning the adjustable feet to right and left.

### During the first assembly of your fridge:

- After demounting the base styropor of your fridge, repose it back slowly.
- (1) First, adjust the ground clearance of the front part of the adjustable foot (right) as 3 – 3,5 cm. and place the fridge slowly to a flat and a rough surface.
- (2) Then, open the other adjustable (left) foot and adjust it and ballast.

#### **NOTE:**

***This should be done before placing food in the fridge.***

## Repositioning the door

- It is not possible to change the opening direction of your fridge door, if the door handles on your fridge are installed from the front surface of the door.
- It is possible to change the opening direction of the door on models without any handles.
- If the door opening direction of your fridge may be changed, you should contact the nearest Authorized Service to have the opening direction changed.

## PART 4: USAGE INFORMATION

### Display and control panel

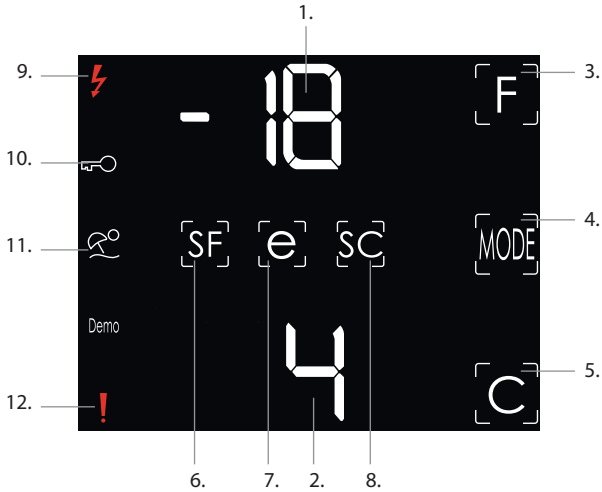

1. Freezer Compartment Temperature adjustment indicator
2. Fridge Compartment Temperature adjustment indicator
3. This button enables the temperature value of the freezer compartment to be changed and the Quick Freezing mode to be activated. Freezer compartment temperature value can be adjusted as -16, -18, -20, -22, -24 oC, SF.
4. Mode selection button
5. This button enables the temperature value of the cooling compartment to be changed and the Quick cooling mode to be activated. Cooling compartment temperature value can be adjusted as 8, 7, 6, 5, 4, 3, 2 oC, SC.
6. Quick freeze mode symbol
7. Economy mode symbol
8. Quick cooling mode symbol
9. Low voltage warning symbol
10. Child lock symbol
11. Holiday mode symbol
12. Alarm/Service call symbol

**NOTE:**

***The buttons are touch operated.***

# Operating your fridge

## Freeze Mode

- Press the compartment adjustment button until the SF letters are displayed on the freezing compartment display.
- If you do not press any button within 1 seconds after the SF letters are displayed, SF symbol shall flash and an audible warning shall sound. Thus, this mode shall be selected by this way.
- When the mode is selected, SF letters will be displayed on the freezing temperature display.

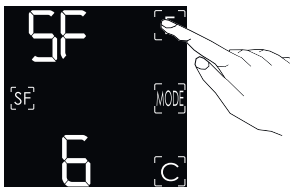

### During the mode,

- Cooler temperature values can be changed, Quick Cooling mode can be selected.
- Economic and Holiday modes cannot be selected.
- Quick Freezing mode can be deactivated by pressing temperature setting button again.

#### NOTES:

- **Maximum amount of fresh food (in kilograms) to be frozen within 24 hours is shown on the appliance label.**
- **For optimal appliance performance in maximum freezer capacity, set the appliance to active Quick Freezing mode 3 hours before you put the fresh food into the freezer.**
- **At the end of this period, the fridge will sound an audible alarm notifying that the mode process has been completed.**
- **Quick Freeze mode will be automatically cancelled after 24 hours or when freezer sensor temperature drops beneath -32 °C.**

## Super cool mode

- Press the compartment adjustment button until the SC letters are displayed on the cooling compartment display.
- If you do not press any button within 1 seconds after the SC letters are displayed, SC symbol shall flash and an audible warning shall sound. Thus, this mode shall be selected by this way.
- When the mode is selected, SC letters will be displayed on the cooling temperature display.

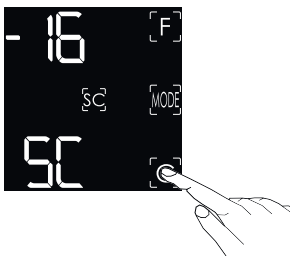

### During the mode,

- Freezer temperature values can be changed, Quick cooling mode can be selected.
- Economic and Holiday modes cannot be selected.
- Quick Cooling mode can be deactivated by pressing cooler temperature setting button once again.

#### NOTES:

- **Quick Cooling mode will be automatically cancelled after 8 hours depending on the environmental temperature or when the freezer reaches a sufficiently low temperature.**
- **The reason of limiting this time is to prevent the possible risk of freezing the food because of the high cooling power of the quick cooling mode.**
- **At the end of this period, the fridge will sound an audible alarm notifying that the mode process has been completed.**
- **If the drinks placed in the fridge department are too hot, drinks may have not reached the desired coolness when the mode is completed. You can re-activate the mode if this happens**

## Economy Mode

- Press MODE button until the „E” symbol starts to flash.
- If you do not press any other button within 1 seconds, „E” symbol shall flash 3 times and a warning sound shall beep. This activates economical mode.
- “E” will be displayed in the Freezer and Fridge Indicators when the economy mode is selected.

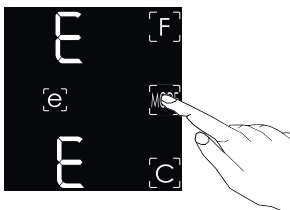

### During the mode,

- Freezer compartment temperature value can be changed. After cancelling economic mode, the selected freezer temperature will be active.
- Cooler compartment temperature value can be changed. After cancelling economic mode, the selected cooler temperature will be active.
- Quick cooling and quick freezing modes can be selected. In this case, economy mode will be automatically cancelled and the selected mode will be activated.
- In order to select holiday mode, cancel the economy mode before. Then, use the MODE button to select holiday mode.
- If you do not press MODE button within 1 second after you press mode button, the mode will be cancelled.

## Holiday mode

- Press MODE button until the holiday symbol starts to flash.
- If you do not press any other button within 1 seconds after this, holiday mode symbol shall flash 3 times and a warning sound shall be heard. This activates “Holiday mode”.
- When the mode is activated, „H” symbol shall be displayed on the freezer compartment temperature indicator and holiday mode symbol on the left of the screen until the mode is cancelled.

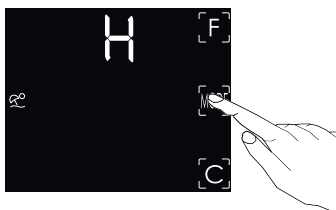

### During the mode,

- Freezer compartment temperature value can be changed. After cancelling holiday mode, the selected freezer temperature will be active.
- Cooler compartment temperature value can be changed. After cancelling holiday mode, the selected cooler temperature will be active.
- Quick cooling and quick freezing modes can be selected. In this case, holiday mode will be automatically cancelled and the selected mode will be activated.
- In order to select economy mode, cancel the holiday mode before. Then, use the MODE button to select economy mode.
- If you do not press any button within 1 second after you press MODE button, holiday mode will be cancelled.
- Vacation mode should be activated when the cooler will not be used for a long period of time. By doing this, you will be using your fridge in a more economic manner. The cooler must be completely emptied before vacation mode is activated

### Drink cool mode

- Press the freezing temperature adjustment button for 5 seconds.
- Freezer compartment temperature indicator displays "dc" and fridge compartment temperature indicator blinks "05".
- Press cooler temperature setting button [C] to adjust time.
- The selectable times are 05 - 10 - 15 - 20 - 25 - 30 minutes.
- Once the desired time is selected, the time will blink on display 3 times and it will beep.
- If any button is not pressed within 2 seconds, the mode will be selected.
- The selected time will decrease minute by minute and the remaining time will flash on the display.
- In order to cancel the drink cooling mode, press the temperature adjustment button again for 5 seconds

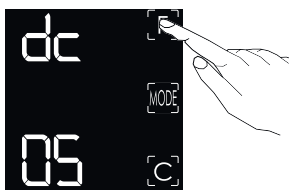

#### NOTE:

**You must adjust the time according to the temperature of the bottles before you put them in. For example, you can set the time as "5 minutes" in the beginning. After this time, if the cooling is insufficient, you might set another 5 or 10 minutes. While using this mode, you must check the temperature of the bottles regularly. When the bottles are cool enough, you must take them out of the appliance.**



#### CAUTION

**If you forget bottles in Drink Cooling mode, bottles may explode.**

## Screensaver mode

- When you press MODE button for 5 seconds, Screensaver mode will be active.
- If you do not press any button within 5 seconds after activating screensaver mode and no doors are open, lights on control panel will go off.
- If you press any button when lights of the control panel are off or open any door, the current settings will appear on the screen, and then you can make the adjustment as you want. If you do not cancel Screensaver mode or not press any button within 5 seconds or do not open any door, control panel will go off again.
- To cancel screensaver mode, first you should press any button to activate the buttons and then press MODE button for 5 seconds again.
- When screensaver mode is active, you can also activate child lock.
- If you do not press any button within 5 seconds after activating child lock, lights on control panel will go off. Then, the settings made previously will be displayed, and child lock symbol shall be displayed when you press any button. You can cancel child lock by pressing cooler or freezer setting buttons for 5 seconds

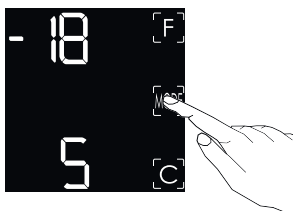

## Activating child lock

- The appliance has child lock feature in order to prevent the children from playing with the buttons and changing the settings.
- Press Cooler and Freezer Temperature setting buttons simultaneously for 5 seconds.
- Lock symbol shall be displayed after selecting the mode.

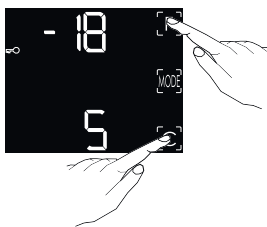

## Deactivating child lock

- Press Cooler and Freezer Temperature setting buttons simultaneously for 5 seconds.

### NOTE:

**Child lock will be deactivated in case of power cut or if the fridge is unplugged.**



## Door open alarm function

When one of the doors are left open for more than 2 minutes, an audible warning is given.

## Temperature settings of your fridge

### Freezer compartment temperature settings

- First temperature value of freezer temperature indicator is -18°C.
- Press freezer temperature setting button once. -16°C shall flash.
- Every time you press the button, a lower temperature will be set. (-16°C, -18°C, -20°C, -22°C, -24°C, SF – Quick Freezing-)
- When you press the freezer compartment adjustment button until the Quick freezing symbol is displayed, and when you do not press any other button for 1 seconds after this, "SF" (super freezing) letters will flash.
- If you keep on pressing, it will restart from -16°C.
- The temperature value selected before Holiday Mode, Super Freeze Mode, Super Cool Mode or Economical Mode is activated will remain the same when the mode is completed or cancelled. Your appliance will continue operating in this temperature value selected.

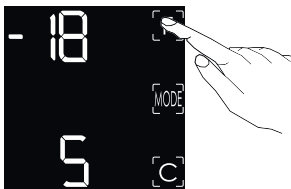

#### **NOTE:**

***If the temperature of the environment is higher than 38°C, the freezer compartment temperature cannot be adjusted to -22°C and -24°C. It can only be adjusted to the values of -16°C, -18°C, -20°C.***

### Cooler temperature settings

- First temperature value of cooler temperature indicator is 4°C.
- Press cooler temperature setting button once. 8°C shall flash.
- Every time you press the button, a lower temperature will be set. (8°C, 7°C, 6°C, 5°C, +4°C, 3°C, +2°C, SC –Super Cooling-)
- When you press the cooling compartment adjustment button until the Quick cooling (SC) symbol is displayed, and when you do not press any other button for 1 seconds after this, "SC" (super cooling) letters will flash.
- If you keep on pressing, it will restart from 8°C.
- The temperature value selected before Holiday Mode, Super Freeze Mode, Super Cool Mode or Economical Mode is activated will remain the same when the mode is completed or cancelled. Your appliance will continue operating in this temperature value selected

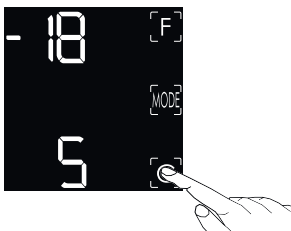

**You can set the freezer and cooling compartment temperatures according to the conditions specified below.**

Freezer Compartment	Refrigerator Compartment	Remarks
-18°C	4°C	For regular use and best performance
-20°C,-22°C or -24°C	4°C	Recommended when environmental temperature exceeds 30°C.
SF	4°C	Must be used when you wish to freeze food in a short period of time
-18°C, -20°C,-22°C or -24°C	2°C	These temperature settings must be used when the environmental temperature is high or if you think the refrigerator compartment is not cool enough because the door is being opened frequently.
-18°C, -20°C,-22°C or -24°C	SC	Must be used when the refrigerator compartment is overloaded with food or when there is food to be cooled instantly.

## Warnings about temperature adjustments

- Your temperature adjustments will not be deleted when an energy breakdown occurs.
- It is not recommended that you operate your fridge in environments colder than 10°C in terms of its efficiency.
- Temperature adjustments should be made according to the frequency of door openings, the quantity of food kept inside the fridge and ambient temperature of the place of your fridge.
- Your fridge should be operated up to 24 hours according to the ambient temperature without interruption after being plugged in to be completely cooled. Do not open doors of your fridge frequently and do not place much food inside it in this period.
- A 5 minute delaying function is applied to prevent damage to the compressor of your fridge, when you take the plug off and then plug it on again to operate it or when an energy breakdown occurs. Your fridge will start to operate normally after 5 minutes
- Your fridge is designed to operate in the ambient temperature intervals stated in the standards, according to the climate class stated in the information label. We do not recommend operating your fridge out of stated temperatures value limits in terms of cooling effectiveness

Climate Class	Ambient temperature °C
<b>T</b>	Between 16 and 43°C
<b>ST</b>	Between 16 and 38°C
<b>N</b>	Between 16 and 32°C
<b>SN</b>	Between 10 and 32°C

# Accessories

## Icemaker

- Fill the icebox part of the icemaker with water and place it back.
- You can take your ice approximately 2 hours later.
- Without displacing the icebox, turn the icebox button to the right until all the ice cubes are discharged to the ice bucket.
- You can serve taking the ice bucket out or you can save ice there.

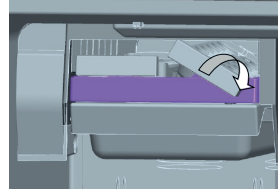
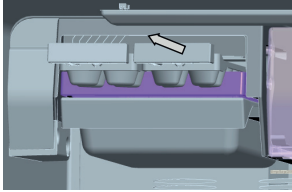

**NOTE:**

*The ice bucket is only for saving ice. Do not use it for making ice by putting water in it. Otherwise, it can be broken.*

## Quick freezer compartment

Use Quickfreezer partition for freezing fresh foods.

In this way, you can enable the foods which you want to freeze to be frozen more rapidly and prevent their contact with already frozen foods

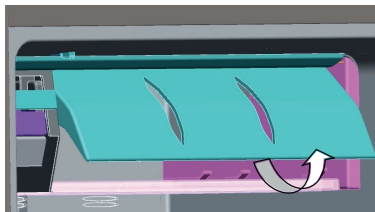

**After foods are frozen;**

- You can place them to the other shelves in the freezing partition by taking them from the quickfreezer shelf.
- To open the Quickfreezer partition cover, you can hold it and push forward by moving on the rails and you can close it by pulling it back in the same way.
- Before closing the upper door of your fridge, make sure that the cover of the quickfreezer is closed. Otherwise, it cannot perform its quick freezing function.

## Breakfast / chilledroom partition

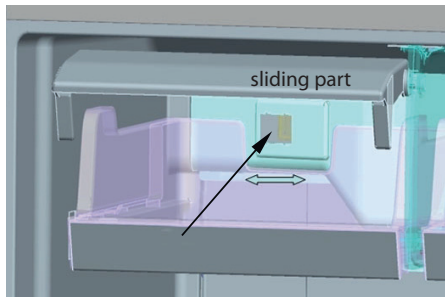

Chilled Room enables your food to be kept in 0°C. You can keep the frozen foods that you take out of the deepfreeze compartment in order to defrost them or you can keep the meats and cleaned fishes (in plastic bags or packets) etc. which you will use within 1–2 days without need for freezing. (Water is frozen in 0°C but the foods including salt or sugar can be frozen in colder environments.)

Chilledroom can optionally be used as a breakfast partition with the help of the klape on the air channel. For this, you should only change the mode of this klape from Open to Closed

## Bottle rack

You can compress glass bottles, plastic bottles, magnums etc. with the bottle rack in order to prevent them from falling and rattling.

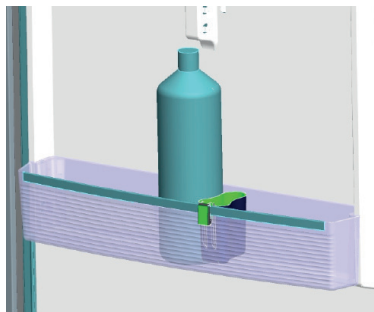



### IMPORTANT WARNINGS!

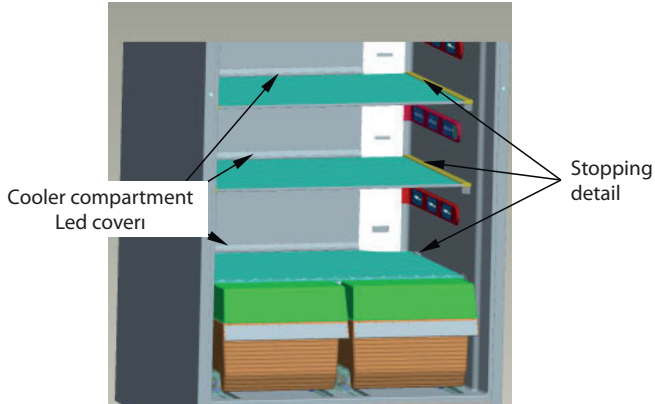

*The issues that need to be careful about while placing the crisper glass and cooler partition shelves.*

While mounting and demounting the crisper glass and cooler partition shelves; you should make sure that the glass shelves are completely fitted in the cooler led cover which is fixed at the back of the cooler body and in the suspension details in the sides.

## Removal and installation of the crispers and covers

**First step:** Taking the crispers out

- Turn the front cover of the crisper in a way that its back touches the crisper profile.
- Pull the crisper towards you.
- Hold the front part of it and take it out.

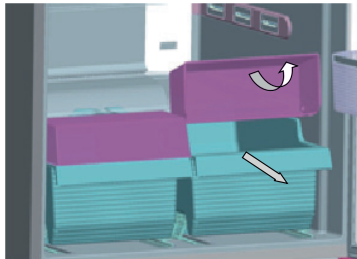

**Second step:** Taking crisper glass out together with its front covers

- Hold the crisper glass 10 cm above from the body stopping together with the crisper front covers while the crisper front covers are fallen down.

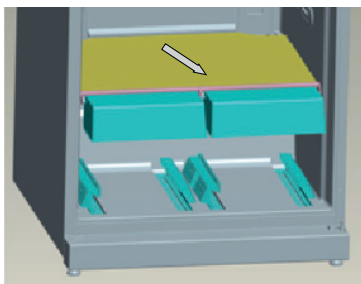

**Third step:**

- Pull the crisper front cover towards you together with the crisper glass.

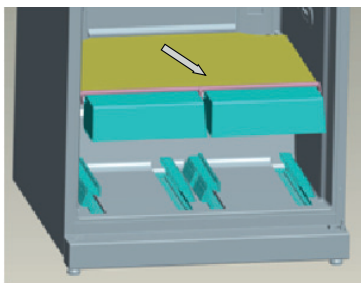

**Fourth step:**

- Do not separate the crisper front cover from the crisper glass, otherwise the crisper glass can be broken.

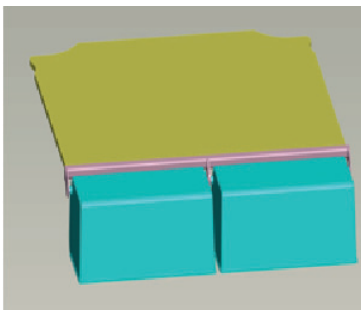

**NOTE:**

*In order to place the crispers back, follow the abovementioned process reversely.*

## The issues that you need to be careful about while mounting door shelves:

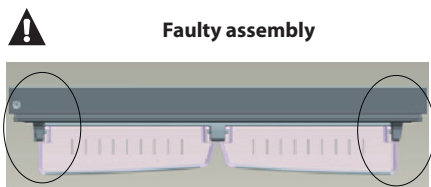
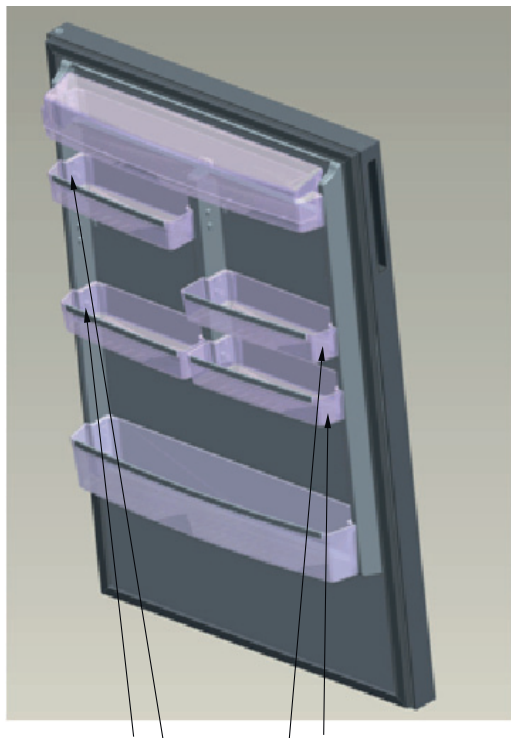

**Faulty assembly**

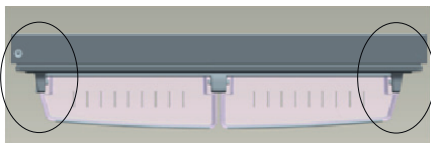

**Correct assembly**

### **Movable shelf accessories with asymmetric side surfaces**

Movable shelves affixed to the cooler partition door can vary depending on desing features. During the assembly of the movable shelves with an asymmetric design, make sure that the curved surfaces are mounted in a way that they are fitted to the outer part of the door plastic. Otherwise, cooler partition door cannot be closed completely.



**Visual and text descriptions on the accessories section, may vary according to the model of your appliance.**

## PART 5: PLACING THE FOOD

### Where to place in the

- Under normal operation conditions, it is enough to set the temperature of cooler compartment to +4 / +6 °C.
- Food should be placed to the fridge in closed containers or covered with appropriate material.
- Hot food and beverages should be cooled to room temperature before being placed in the fridge.
- Vegetables and fruits: can be placed to the vegetable bin directly without being wrapped.
- Fridge air duct distributes cold air to the fridge compartment. Avoid preventing the air flow by covering the front of the ducts with food. Do not thrust packed food or containers to the lamp or door of the fridge compartment.

#### **IMPORTANT NOTE:**

- **Cover the liquid and stews when you put them on fridge. Otherwise, the humidity amount inside the fridge increases. And, this causes the fridge to operate more. Covering the food and beverages also allow you to protect their taste and flavour.**
- **Potatoes, onion and garlic shouldn't be kept in the fridge.**

Some suggestions on the placing and storing of your food in the fridge compartment are supplied below.

Food	Storing time	Where to place in the fridge department
<b>Vegetables and fruits:</b>	1 week	Vegetable bin (without being wrapped)
<b>Meat and fish</b>	2 - 3 Days	Wrapped in plastic foil or bags or in a meat container (on the glass shelf)
<b>Fresh cheese</b>	3 - 4 Days	In special door shelf
<b>Butter and Margarine</b>	1 week	In special door shelf
<b>Bottled products Milk and Yoghurt</b>	Until the expiry date recommended by the producer	In special door shelf
<b>Eggs</b>	1 month	In the egg shelf
<b>Cooked food</b>		All shelves

### Freezer compartment

- Under normal operation conditions, it is enough to set the temperature of freezer compartment to -18 / -20 °C.
- Use your deep freezer department of your fridge to keep frozen food for a long time and to produce ice.
- Use "Quick freeze mode" for freezing fresh foods.
- Do not place food you want to freeze next to frozen food.
- Place the food you want to freeze to the quick freeze shelf first. You can put your food next to other frozen food after they are frozen (after minimum 24 hours).
- You should freeze your food (meat, minced meat, fish etc) in portions that allow consuming in a time.
- Do not re-freeze the frozen goods after being melted. This may cause health issues like food poisoning.
- Do not place hot food to the freezer before cooling them. This may cause the spoiling of food frozen before in the freezer.
- When you are buying frozen food, make sure that they frozen in proper conditions and the package is undamaged.



- Follow the instructions for storing conditions on the package of the frozen food while storing them. If there is no explanation, food must be consumed in a short time.
- Frozen food should be carried without being spoiled and placed in the fast freezing shelf as soon as possible. Do not use door shelves for freezing.
- If the package of frozen food is humid and smells bad, it may be stored under inappropriate conditions and spoiled. Do not buy this kind of food!
- Storing time for frozen food may differ according to the ambient temperature, frequency of door openings, thermostat adjustments, type of food and the time between the buying of the food and placing of the food in the freezer. Always follow instructions on the package and do not exceed storing period.
- For an ideal appliance capacity that will enable you to reach the maximum freezing capacity, adjust the freezer partition temperature to the coldest value 24 hours before you place fresh foods in the freezer partition. You can freeze the foods using the quick freezer functions after 24 hours. After the quick freezer function is over, the partitions can be adjusted to a desired temperature value.
- After placing fresh foods in the freezer partition, waiting for 24 hours is generally enough. After 24 hours, you do not need to adjust the freezer partition temperature value to the coldest setting.
- Warning; While freezing a small amount of food, you do not need to adjust the freezer partition temperature value to the coldest setting. This will help you to save energy

**IMPORTANT NOTE:**

- ***Cover the liquid and stews when you put them on fridge. Otherwise, the humidity amount inside the fridge increases. And, this causes the fridge to operate more. Covering the food and beverages also allow you to protect their taste and flavour.***
- ***If you put the frozen foods taken out from the deep freeze partition of your fridge in the partition under, they will help the fridge to cool. So you can save energy. If you put the material in the deep freeze to an open area, energy loss occurs.***

Some suggestions on the placing and storing of your food in the freezer compartment are supplied.

Meat and fish	Preparation	Storing time (month)	Thawing time at room temperature -hour-
<b>Steak</b>	Wrapping in a foil	6-10	1-2
<b>Lamb meat</b>	Wrapping in a foil	6-8	1-2
<b>Veal roast</b>	Wrapping in a foil	6-10	1-2
<b>Veal cubes</b>	In small pieces	6-10	1-2
<b>Lamb cubes</b>	In pieces	4-8	2-3
<b>Minced meat</b>	In packages without using spices	1-3	2-3
<b>Giblets (pieces)</b>	In pieces	1-3	1-2
<b>Bologna sausage/salami</b>	Should be packaged even if it has membrane		Until it is defrosted
<b>Chicken and turkey</b>	Wrapping in a foil	7-8	10-12
<b>Goose and Duck</b>	Wrapping in a foil	4-8	10

Meat and fish	Preparation	Storing time (month)	Thawing time at room temperature -hour-
Deer, Rabbit, Wild Boar	In 2.5 kg portions and as fillets	9-12	10-12
Freshwater fishes (Salmon, Carp, Crane, Siluroidea)	After cleaning the bowels and scales of the fish, wash and dry it; and if necessary, cut the tail and head.	2	Until it is thawed completely
Non-fatty fish (Sea bass, turbot, fluke)		4-8	Until it is thawed completely
Fatty fishes (Tunny, Mackarel, bluefish, anchovy)		2-4	Until it is thawed completely
Shellfish	Cleaned and in bags	4-6	Until it is thawed completely
Caviar	In its package, aluminium or plastic container	2-3	Until it is thawed completely
Snail	In salty water, aluminum or plastic container	3	Until it is thawed completely

**NOTE:**

***Frozen meat should be cooked as fresh meat after being thawed. If the meat is not cooked after being thawed, it should never be frozen again.***

Vegetables and Fruits	Preparation	Storing time (month)	Thawing time at room temperature -hour-
Cauliflower	Take the leaves apart, cut the heart into pieces, and leave it in water with a little lemon juice for a while	10 - 12	It can be used as frozen
String beans and beans	Wash and cut to small pieces	10 - 13	It can be used as frozen
Beans	Hull and wash	12	It can be used as frozen
Mushroom and asparagus	Wash and cut to small pieces	6 - 9	It can be used as frozen
Cabbage	Cleaned	6 - 8	2
Eggplant	Cut to pieces of 2cm after washing	10 - 12	Separate them from one another
Corn	Clean and pack with its stem or as sweetcorn	12	It can be used as frozen
Carrot	Clean and cut to slices	12	It can be used as frozen
Pepper	Cut the stem, cut into two pieces and remove the core	8 - 10	It can be used as frozen

Vegetables and Fruits	Preparation	Storing time (month)	Thawing time at room temperature -hour-
<b>Spinach</b>	Washed	6 - 9	2
<b>Apple and pear</b>	Peel and slice	8 - 10	(In Fridge) 5
<b>Apricot and Peach</b>	Cut into two pieces and remove the stone	4 - 6	(In Fridge) 4
<b>Strawberry and Blackberry</b>	Wash and hull	8 - 12	2
<b>Cooked fruits</b>	Adding 10 % of sugar in the container	12	4
<b>Plum, cherry, sourberry</b>	Wash and hull the stems	8 - 12	5 - 7

Dairy Products Pastry		Preparation	Storing time (months)	Storing Conditions	
Packet (Homogenize) Milk		In its own packet	2 - 3	Pure Milk – In its own packet	
Cheese-excluding white cheese		In slices	6 - 8	Original package may be used for short storing period. Should be kept within plastic foil for long term storage.	
Butter, margarine		In its package	6		
Eggs (*)	Albumen		10 - 12	30 gr of it is equal to a yolk.	In closed container
	Egg mixture (Albumen – yolk)	Mixed completely, you may add a pinch of salt or sugar to prevent thickening	10	50 gr of it is equal to a yolk.	
	Yolk	Mixed completely, you may add a pinch of salt or sugar to prevent thickening	8 - 10	20 gr of it is equal to a yolk.	

(\*) Should never be frozen with its shell. Albumen and yolk should be frozen individually or completely mixed.

	<b>Storing time (month)</b>	<b>Thawing time in room temperature (hours)</b>	<b>Thawing time in oven (minutes)</b>
<b>Bread</b>	4 - 6	2 - 3	4-5 (220-225 °C)
<b>Biscuits</b>	3 - 6	1 - 1,5	5-8 (190-200 °C)
<b>Pastry</b>	1 - 3	2 - 3	5-10 (200-225 °C)
<b>Pie</b>	1 - 1,5	3 - 4	5-8 (190-200 °C)
<b>Phyllo dough</b>	2 - 3	1 - 1,5	5-8 (190-200 °C)
<b>Pizza</b>	2 - 3	2 - 4	15-20 (200 °C)

Some spices in cooked food (aniseed, basil, dill, vinegar, spice mix, ginger, garlic, onion, mustard, thyme, marjoram, black pepper, bologna sausage etc.) may have a foul taste when stored for a long time. Therefore, frozen food should be spiced just a little or spice should be added after the food is thawed.

The storing time for the food depends on the oil used. Margarines, veal fat, olive oil and butter are suitable, peanut oil and lard are not suitable.

Cooked food in liquid form should be frozen in plastic containers, other food should be frozen wrapped in plastic foil or in plastic bags.

## PART 6: CLEANING & MAINTENANCE

### Make sure to unplug the fridge before starting to clean it

- Do not wash your fridge by pouring water.
- You can wipe the inner and outer sides of your appliance with a soft cloth or a sponge using warm and soapy water.
- Remove the parts individually and clean with soapy water.  
Do not wash in washing machine.
- Never use flammable, explosive or corrosive material like thinner, gas, acid for cleaning.
- The condenser (the back part with black wings) should be cleaned using a vacuum cleaner or a dry brush at least once a year. This will help your freezer to operate more efficiently and will enable you to save energy.

### Make sure that your fridge is unplugged while doing these.

## Cleaning door glasses

Water based products which are not abrasive should be used in cleaning glasses.

## Replacement of the LED illumination lamps

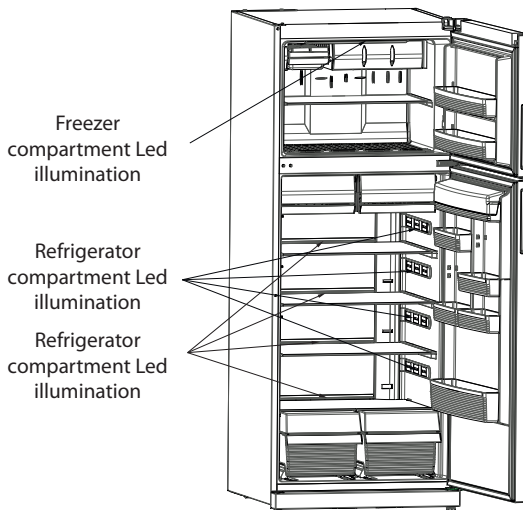

Refrigerator compartment LED illumination lights may be located in different positions according to the model of your fridge

- A Led lighting system is used in the freezer and the cooler partitions of the fridge.
- Do not use water or acid based cleaners in cleaning the leds.
- For changing leds, please call your Technical Service.

## PART 7: BEFORE CALLING SERVICE

### Check Warnings;

Your fridge warns you if the temperatures for cooler and freezer are in improper levels or when a problem occurs in the appliance. Warning codes are displayed in the Freezer and Cooler Indicators.

ERROR TYPE	MEANING	CAUSE	ACTIONS TO BE TAKEN
<b>Sr</b>	Fault warnings	Displayed when one or n-more parts of the fridge is faulty or when a fault in the cooling system occurred.	Contact the nearest service as soon as possible.
<b>LF</b>	Freezer compartment is not cold enough	Displayed after long power breakdowns or when the fridge is operated for the first time.	<ol style="list-style-type: none"> <li>1. If your frozen food are thawed, consume them as soon as possible because of the risk of spoiling and do not re-freeze them.</li> <li>2. Temporarily increase the temperature adjustment of the freezer to the desired level or activate fast freezing mode.</li> <li>3. Do not put food until this error is corrected</li> </ol>
<b>LC</b>	Fridge Department is too hot	The ideal temperature of the cooler partition is +4°C. There is a risk of spoiling of the food in the fridge department when this warning is displayed.	<ol style="list-style-type: none"> <li>1. Temporarily increase the temperature adjustment of the fridge to the desired level or activate fast cooling mode.</li> <li>2. Do not open or close the doors of your fridge frequently until this error is corrected.</li> </ol>
<b>LF ve LC</b>	Cooling is insufficient	Displayed when LF and LC occur at the same time.	This is displayed when the refrigerator is first operated and the warning disappears when the cooling begins.
<b>HC</b>	Fridge Department is too cold	Fridge Department is too cold	<ol style="list-style-type: none"> <li>1. Check whether the fast cooling is activated</li> <li>2. Decrease the cooling compartment temperature setting (set to a hotter position)</li> </ol>
<b>LOPO</b>	Low Power Warning	Low Power Warning	This feature prevents damage to the compressor due to low voltage. Fridge will start operating automatically when the voltage reaches the desired level.

## Check Warnings;

### **If your fridge is not operating;**

- Is there any electrical faults?
- Is the plug is placed properly in the receptacle?
- Is the fuse of the receptacle that the plug is plugged or the main fuse blown?
- Is the temperature setting performed correctly?
- Is there any fault in the socket? Examine this by plugging your fridge into a socket outlet which you are sure that is working.

### **If your fridge is not cooling enough;**

- Is the temperature setting performed correctly?
- Is the door of your fridge opened frequently and left open for a long while?
- Is the door of fridge closed properly?
- Did you put a dish or food on your fridge so that it contacts the rear wall of your fridge so as to prevent the air circulation?
- Is your fridge filled excessively?
- Is there adequate distance between your fridge and the rear and side walls?
- Is the ambient temperature between the values specified in the operating manual?

### **If the rear wall of refrigerator compartment is iced;**

Water droplets or icing may occur inside the refrigerator compartment of your fridge (on the rear surface) due to the operation of the compressor in specified intervals. This is normal.

In excessive ambient temperatures, unplug your fridge to allow the melting of the icing, if the icing is continuous (accumulated).

### **If the food in your refrigerator compartment is over cooled**

- Is the temperature adjustment right? (Is the temperature setting performed correctly)?
- Are there many food recently put inside the freezer compartment? If so, your fridge may over cool the food inside the refrigerator compartment as it will operate longer to cool these food.

### **If the floor of your refrigerator compartment is wet;**

- Water discharge hole may be clogged.

### **If your fridge is operating too loudly;**

To maintain the set cooling level, compressor may be activated from time to time. Noises from your fridge at this time are normal and due to its function. When the required cooling level is reached, noises will be decreased automatically. If the noises persist;

- Is your appliance stable? Are the legs adjusted?
- Is there anything behind your fridge?
- Are the shelves or dishes on the shelves vibrating? Re-place the shelves and/or dishes if this is the case.
- Are the items placed on your fridge vibrating?

### **Normal Noises;**

#### **Cracking (Ice cracking) Noise:**

- During automatic defrosting.
- When the appliance is cooled or warmed (due to expansion of appliance material).

#### **Short cracking**

Heard when the thermostat switches the compressor on/off.

## Compressor noise

**Normal motor noise.** This noise means that the compressor operates normally. Compressor may cause more noise for a short time when it is activated.

## Bubbling noise and splash:

This noise is caused by the flow of the refrigerant in the tubes of the system.

Water flow noise: Normal flow noise of water flowing to the evaporation container during defrosting. This noise can be heard during defrosting.

## If humidity builds up inside the fridge;

- Are all food packed properly? Are the containers dried before placing them in the fridge?
- Are the fridge doors opened frequently? Humidity of the room gets in the fridge when the doors are opened. Humidity build up will be faster when you open the doors more frequently, especially if the humidity of the room is high.

## If the doors are not opened and closed properly;

- Do the food packages prevent closing of the door?
- Are the door compartments, shelves and drawers placed properly?
- Are door joints broken or torn?
- Is your fridge on a level surface?

## If the edges of fridge cabinet that the door joint contact are warm;

Especially in summer (hot weather), the surfaces that the joint contact may get warmer during the operation of the compressor, this is normal.

### **IMPORTANT NOTES:**

- ***Compressor protection thermal fuse will be blown after sudden power breakdowns or after unplugging the appliance, because the gas in the cooling system is not stabilized yet. Your fridge will start after 4 or 5 minutes, there is nothing to worry about.***
- ***If you will not use your fridge for a long time (e.g. in summer holidays) unplug it. After defrosting, clean your fridge and leave the door open to prevent humidity and smell.***
- ***If the problem persists after you have followed all the instructions above, please consult to the nearest Authorized Service.***
- ***The appliance you bought is designed for home type use and can be used only at home and for the stated purposes. It is not suitable for commercial or common use. If the consumer use the appliance in a way that does not comply with these features, we emphasize that the producer and the dealer shall not be responsible for any repair and failure within the guarantee period.***
- ***The lifetime of your appliance stated and declared by the Consumer Protection and Market Surveillance General Directorate under T.R. Ministry of Customs and Ministry (the period for retaining parts required for the proper functioning of the appliance) is 10 years.***

## Comformity Information

- This appliance is designed for use at an ambient temperature within the 16°C - 32°C range.
- The appliance is designed in compliance with the IEC60335-1 / IEC60335-2-24, 2004/108/EC standarts.



## Tips for saving energy

- Install the appliance in a cool, well ventilated room , but not in direct sunlight and not near heat source (radiator, cooker.. etc. ). Otherwise use an insulating plate.
- Allow warm food and drinks to cool down outside the appliance.
- When thawing frozen food, place it in the refrigerator compartment. The low temperature of the frozen food will help to cool the refrigerator compartment when it is thawing. So it reduces the energy requirements.
- When placing, drinks and liquids they must be covered. Otherwise humidity increases at the appliance. Therefore the working time gets longer. Also covering drinks and liquids helps preserve the smell and taste.
- When placing food and drinks, open the appliance door as briefly as possible.
- Keep the covers closed of any different temperature compartment in the appliance (crisper, chiller ...etc. ).
- Door gasket must be clean and pliable. Replace gaskets if worn.

## PART 8: INFORMATION SHEET

### INFORMATION SHEET: Philco

Philco brand: <b>PHILCO</b> 	
Brand	Philco
Product number	PT 569 Maestro
Type of appliance 3)	7
Energy efficiency class (A... low electricity consumption to G high electricity consumption)	A+
Electricity consumption per 365 days 1) kWh	450
Total available volume: l	569
of which: refrigerator part l	444
of which: freezer part l	125
Star mark for the freezer area	****
Freezing capacity kg/24h	10
Climatic class 2)	T/N
Voltage	220-240 V ~ 50 Hz
Noise level 4) dB (re 1pW)	43
Dimensions in mm (h x w x d)	1950/760/754
Weight kg	123,5

- 1) Electricity consumption in kWh / year is based on the results of a normalised test carried out over a period of 24 hours. Actual electricity consumption depends on the use and location of the appliance.
- 2) SN: ambient temperatures from +10 °C to +32 °C  
ST: ambient temperatures from +18 °C to +38 °C  
N: ambient temperatures from +16 °C to +32 °C
- 3) 1 = Refrigerator without low temperature areas  
7 = Refrigerator/freezer with low temperature areas \*(\*\*\*)  
8 = Box freezer
- 4) Noise level according to European norm EN 60704

**NOTE:**

**All the here mentioned data is subject to change.**

## INSTRUCTIONS AND INFORMATION REGARDING THE DISPOSAL OF USED PACKAGING MATERIALS

Dispose of packaging material at a public waste disposal site.

### DISPOSAL OF USED ELECTRICAL AND ELECTRONIC APPLIANCES



The meaning of the symbol on the product, its accessory or packaging indicates that this product shall not be treated as household waste. Please, dispose of this product at your applicable collection point for the recycling of electrical & electronic equipment waste. Alternatively in some states of the European Union or other European states you may return your products to your local retailer when buying an equivalent new product. The correct disposal of this product will help save valuable natural resources and help in preventing the potential negative impact on the environment and human health, which could be caused as a result of improper liquidation of waste. Please ask your local authorities or the nearest waste collection centre for further details. The improper disposal of this type of waste may fall subject to national regulations for fines.

#### **For business entities in the European Union**

If you wish to dispose of an electrical or electronic device, request the necessary information from your seller or supplier.

#### **Disposal in other countries outside the European Union**

If you wish to dispose of this product, request the necessary information about the correct disposal method from local government departments or from your seller.



This product meets all the basic EU regulation requirements that relate to it.

Changes to the text, design and technical specifications may occur without prior notice and we reserve the right to make these changes.



# DVOUDVĚŘOVÁ CHLADNIČKA

## NÁVOD K OBSLUZE

**PHILCO**



*Famous for Quality the World Over*

**PT 569 Maestro**

**Vážený zákazníku,**

**Děkujeme, že jste zakoupil výrobek značky PHILCO. Aby váš spotřebič sloužil co nejlépe, přečtěte si všechny pokyny v tomto návodu.**

# OBSAH

<b>ČÁST 1: PŘED UVEDENÍM CHLADNIČKY DO PROVOZU .....</b>	<b>2</b>
• Všeobecné bezpečnostní informace .....	2
• Bezpečnostní upozornění .....	4
• Instalace a provoz vaší chladničky .....	5
• Před uvedením chladničky do provozu .....	6
• Obecné informace o systému NO FROST .....	6
<b>ČÁST 2: POPIS PŘÍSTROJE .....</b>	<b>7</b>
<b>ČÁST 3: PŘEPRAVA A OTOČENÍ DVÍŘEK .....</b>	<b>8</b>
• Přeprava v obalu .....	8
• Přeprava bez obalu .....	8
• Nastavitelné nohy .....	9
• Otočení dvířek .....	9
<b>ČÁST 4: POUŽITÍ .....</b>	<b>10</b>
• Displej a ovládací panel .....	10
• Obsluha vaší chladničky .....	11
Režim super chlazení .....	11
Ekonomický režim .....	12
Režim dovolená .....	12
Režim vychlazení nápojů .....	13
Režim spojiče displeje .....	14
Zapnutí funkce dětského zámku .....	14
Zvuková signalizace otevřených dvířek .....	15
• Nastavení teploty vaší chladničky .....	15
Nastavení teploty mrazení .....	15
Nastavení teploty chlazení .....	15
• Varování týkající se nastavení teploty .....	16
• Příslušenství .....	17
Výrobník ledu .....	17
Oddělení rychlého mrazení .....	17
Oddělení 0 zóny .....	18
Držák na lahve .....	18
• Odstranění a instalace zásuvky a krytu pro čerstvé potraviny .....	19
<b>ČÁST 5: UMÍSTĚNÍ POTRAVIN .....</b>	<b>22</b>
<b>ČÁST 6: ČIŠTĚNÍ A ÚDRŽBA .....</b>	<b>27</b>
• Čištění skleněných ploch dvířek .....	27
• Výměna LED osvětlení .....	27
<b>ČÁST 7: NEŽ ZAVOLÁTE DO SERVISU .....</b>	<b>28</b>
• Rady pro úsporu energie .....	31
<b>ČÁST 8: INFORMAČNÍ LIST .....</b>	<b>32</b>

# ČÁST 1: PŘED UVEDENÍM CHLADNIČKY DO PROVOZU

## Všeobecné bezpečnostní informace

**VAROVÁNÍ:** Neblokujte ventilační otvory v krytu zařízení nebo v případě vestavby spotřebiče v kuchyňské lince.

**VAROVÁNÍ:** Nepoužívejte žádná mechanická zařízení k urychlení procesu odmrazení, pokud výrobce nestanoví jinak.

**VAROVÁNÍ:** Uvnitř vnitřních prostor chladničky nepoužívejte žádná elektrická zařízení, pokud výrobce nestanoví jinak.

**VAROVÁNÍ:** Nepoškozujte chladicí obvod.

**VAROVÁNÍ:** Abyste zabránili riziku poškození nebo úrazu z důvodu nestability spotřebiče, instalujte spotřebič výhradně podle zde uvedených instrukcí.

- Pokud je ve vaší chladničce použita jako chladivo látka R600a – tato informace je uvedena na typovém štítku - měli byste být během přepravy a montáže opatrní, aby nedošlo k poškození jednotlivých součástí chladničky. Přestože je chladivo R600a šetrné k životnímu prostředí, jedná se o přírodní plyn. Nicméně je výbušný a v případě poškození některých součástí chladničky může dojít k jeho úniku. V takovém případě chladničku přesuňte mimo prostor s výskytem otevřeného plamene nebo tepelných zdrojů a místnost, kde byla chladnička umístěna, po několik minut dobře vyvětrejte.
- Během přepravy a při usazování chladničky dávejte pozor, aby nedošlo k poškození okruhu s chladicím plynem.
- Uvnitř spotřebiče ani v jeho blízkosti neskladujte ani nepoužívejte výbušné látky, jako jsou spreje s hořlavým obsahem.



- Tento spotřebič je určen pro použití v domácnosti nebo podobných prostorách, jako například;
  - zaměstnanecké kanceláře v obchodech, kancelářích nebo jiných podobných prostor
  - rodinné penziony, malé hotely, motely nebo jiná podobná ubytovací zařízení
  - ubytovací zařízení typu bed&breakfast;
  - catering a podobné neprodejní použití
- Pokud je síťový napájecí kabel poškozený, musí být vyměněn výrobcem, jeho servisním technikem nebo podobně kvalifikovanou osobou, aby nedošlo ke vzniku nebezpečí.
- Napájecí kabel vaší chladničky je zakončen speciální zástrčkou s uzemněním. Tato zástrčka by měla být provozována se speciálně uzemněnou zásuvkou se zatížitelností 16 A. Pokud doma takovou zásuvku nemáte, nechejte si ji nainstalovat odborným elektrikářem.
- Tento spotřebič mohou používat děti starší 8 let a osoby se sníženými fyzickými, smyslovými nebo duševními schopnostmi či nedostatkem zkušeností a znalostí, pokud jsou pod dozorem nebo byly poučeny o bezpečném používání spotřebiče a rozumějí nebezpečím při nesprávném používání. Děti si nesmějí s tímto spotřebičem hrát. Čištění a údržbu nesmějí provádět děti bez dohledu dospělé osoby.
- Pokud je poškozený napájecí kabel, musí být vyměněn výrobcem, servisním technikem nebo obdobně kvalifikovanou osobou, aby nedošlo k úrazu.

## **POZNÁMKY:**

- ***Před instalací a používáním vaší chladničky si pozorně přečtěte návod k obsluze.***
- ***Naše společnost nenese zodpovědnost za škody způsobené nesprávným použitím chladničky.***
- ***Dodržujte veškeré pokyny uvedené na vaší chladničce a v návodu k obsluze. Tento návod uložte na bezpečném místě, aby bylo možné odstranit problémy, které se v budoucnu mohou vyskytnout.***
- ***Tento výrobek je určen pro použití v domácnosti a může být používán pouze v domácím prostředí a pouze k určenému účelu. Není vhodný pro komerční nebo veřejné použití. Takový způsob použití bude mít za následek ukončení platnosti záruky a naše společnost nebude odpovědna za případné ztráty.***
- ***Tento výrobek je určen k použití v domácnosti a to pouze ke chlazení / uložení potravin. Výrobek není vhodný pro komerční nebo veřejné použití anebo k uskladnění jiných látek, než jsou potraviny. V opačném případě naše společnost nenese zodpovědnost za případné ztráty.***

## **Bezpečnostní upozornění**

- Nepoužívejte rozbočovač ani prodlužovací kabel.
- Nezapojujte do poškozených, prasklých nebo starých zásuvek.
- Za napájecí kabel netahejte, neohýbejte ho ani jinak nepoškozujte.
- Tento spotřebič smějí používat dospělé osoby, zabraňte dětem, aby si se spotřebičem nehrály, aby se věšely na dvířka apod.
- Se zástrčkou nemanipulujte mokřýma rukama, abyste zabránili úrazu elektrickým proudem!

- Do mrazničky neukládejte skleněné lahve nebo nápoje v plechu. Lahve i plechovky mohou explodovat.
- Z důvodu vaší bezpečnosti neukládejte do chladničky žádné výbušné nebo hořlavé látky. Nápoje obsahující vyšší podíl alkoholu stavte do chladničky ve svislé poloze a dobře uzavřené.
- Při vyjmutí ledu z výrobníku v mrazáku si nasadte ochranné rukavice, abyste zabránili vzniku omrzlin nebo poranění.
- Zmražených potravin se nedotýkejte mokřýma rukama! Zmrzlinu ani ledové kostky nepožívejte ihned po jejich vytažení z mrazáku!
- Nezamrazujte znovu již rozmrazené potraviny. Požitím takových potravin byste si mohli přivodit vážné zdravotní potíže, jako je např. otrava jídlem.
- Vnější plášť ani vršek chladničky nezakrývejte ubrusy. Ovlivňovalo by to chod spotřebiče.
- V případě přesunu chladničky musíte příslušenství uvnitř chladničky zajistit, aby se během přepravy nepoškodilo.

## Instalace a provoz vaší chladničky

Před použitím vaší chladničky si pečlivě přečtete následující pokyny:

- Provozní napětí pro vaši chladničku je 220-240 V při 50 Hz.
- Neodpovídáme za jakékoliv škody způsobené použitím chladničky bez uzemnění.
- Chladničku postavte na místo, kde nebude vystavena přímému slunci.
- Spotřebič by měl stát min. 50 cm od kamen, trouby a topných těles a min. 5 cm od elektrické trouby.
- Tento spotřebič by neměl být používán venku nebo ponechán na dešti.
- Pokud vaši chladničku postavíte vedle fritézy, nechte mezi spotřebiči min. 2 cm volného místa, aby se na vnějším plášti spotřebičů nehromadila vlhkost.
- Na chladničku nestavte žádné předměty a instalujte ji na vhodné místo, kde bude nad horní deskou chladničky min. 15 cm volného místa.
- Nastavitelné nohy v přední části chladničky slouží k vyrovnání chladničky, aby byla rovná a stabilní. Nohy můžete nastavit jejich otáčením ve směru (nebo proti směru hodinových ručiček). Toto provedte ještě před zapnutím a naplněním chladničky potravinami.
- Před použitím vaší chladničky otřete všechny části teplou vodou smíchanou se lžičkou jedlé sody a potom opláchněte čistou vodou a osušte. Vložte všechny vyjmuté a omyté části zpět do chladničky.
- Nasadte plastové distanční rozpěrky (část s černými lopatkami na zadní stěně) jejich otočením o 90°, aby se kondenzátor nedotýkal stěny.
- Chladnička by měla být umístěna od zdi v min. vzdálenosti 75 mm.

## Před uvedením chladničky do provozu

- Před prvním použitím chladničky nebo po jejím transportu ji nechte stát ve svislé poloze alespoň 3 hodiny, než ji zapojíte a uvedete do provozu. V opačném případě byste mohli poškodit kompresor.
- Můžete zaznamenat mírný nepříjemný zápach při prvním zapnutí chladničky; zápach zmizí, jakmile chladnička začne chladit.

## Obecné informace o systému NO FROST

Chladničky vybavené technologií No-frost se liší od ostatních chladniček principem svého provozu.

U běžných chladniček způsobuje vlhkost pronikající do chladničky při otevření dvířek a vlhkost obsažená v potravinách namrzání uvnitř mrazničky. Abyste námrazu a led uvnitř mrazničky rozmrazili, musíte chladničku pravidelně vypínat, následně přemísťovat mražené potraviny do chladičích boxů a odstraňovat led, který se uvnitř nahromadil.

Díky technologii No-Frost je situace zcela jiná. Do chladničky i mrazničky je vháněn zároveň a rovnoměrně pomocí větráku suchý a studený vzduch. Studený vzduch je rovnoměrně rozptýlen mezi police a tím chladí veškeré uložené potraviny stejně intenzivně, a zároveň předchází vzniku vlhkosti a namrzání.

Proto vám vaše chladnička, kromě své velké kapacity a stylového vzhledu, nabízí také snadné použití.

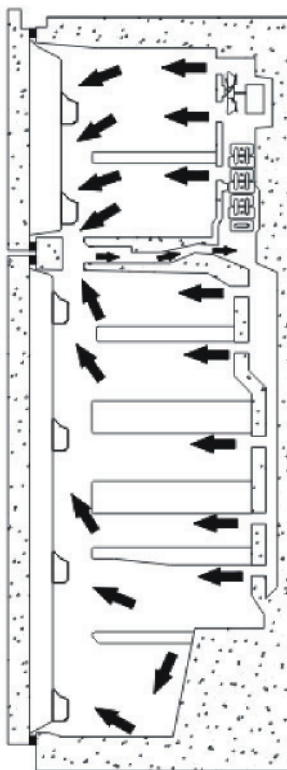

## ČÁST 2: POPIS PŘÍSTROJE

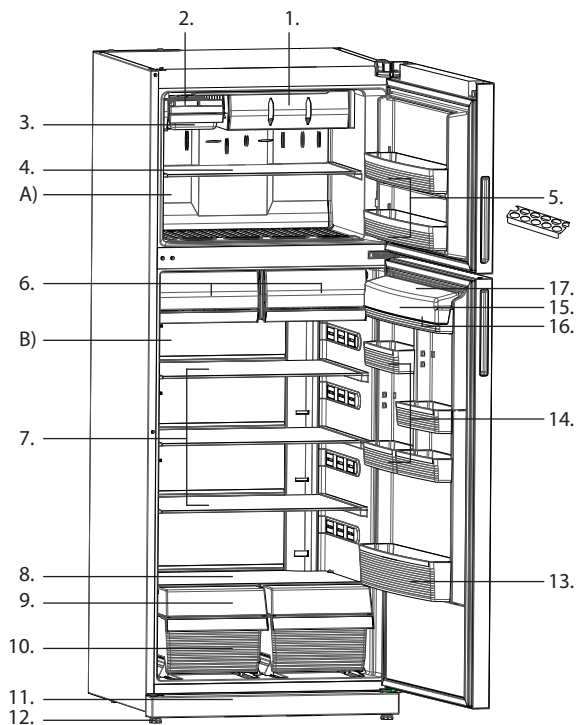

- A)** Mraznička
- B)** Chladnička

- |   |                                   |
|---|-----------------------------------|
| 1. Oddělení rychlého mražení                      | 11. Ochranný kryt                 |
| 2. Výrobek ledu                                   | 12. Nastavitelné nohy             |
| 3. Zásobník na led                                | 13. Příhrádka dvířek na lahve     |
| 4. Police mrazničky                               | 14. Příhrádka dvířek chladničky   |
| 5. Příhrádka dvířek mrazničky                     | 15. Držák na vejce                |
| 6. Oddělení 0 zóny                                | 16. Příhrádka na sýr a máslo      |
| 7. Police chladničky                              | 17. Kryt příhrádky na sýr a máslo |
| 8. Skleněná police příhrádky na čerstvé potraviny |                                   |
| 9. Přední kryt příhrádky na čerstvé potraviny     |                                   |
| 10. Příhrádka na čerstvé potraviny                |                                   |

Účelem tohoto obrázku je vás seznámit s částmi vaší chladničky. Podle modelu se mohou jednotlivé části lišit.

## ČÁST 3: PŘEPRAVA A OTOČENÍ DVÍŘEK

### Přeprava v obalu

- Můžete si uchovat původní obaly a výplně pro případnou další přepravu (volitelné).
- Vaši chladničku byste měli upevnit v odolném obale, popruhy nebo silnými provazy a při případné další přepravě se řídit pokyny na obalovém materiálu.

### Přeprava bez obalu

- Během přemísťování nebo přepravy chladničky odstraňte nezajištěné části (police, příslušenství, zásuvku na ovoce a zeleninu apod.) nebo je uvnitř chladničky s ohledem na možné rázy při opětovné přepravě připevněte pomocí lepicí pásky.
- Během přemísťování nebo přepravy může být chladnička nakloněna maximálně o 30°; a měly by jí přenášet alespoň 3 osoby.

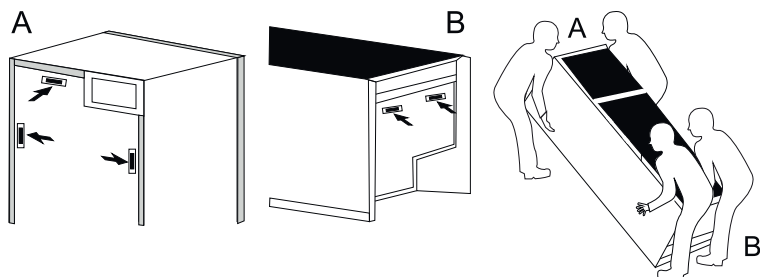

#### UPOZORNĚNÍ:

1. *Abyste zabránili upuštění, podpírejte chladničkou volnou rukou, jak je znázorněno na obrázku.*
2. *Ujistěte se, že během přemístění nebo převozu se kompresor neklepe.*
3. *Ujistěte se, že chladnička během převozu není ložená. Chladnička může být nakloněna maximální o 30°.*

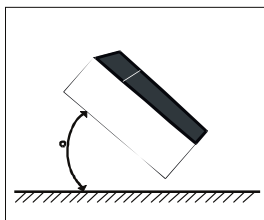
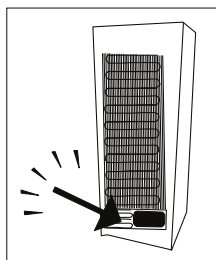

## Nastavitelné nohy

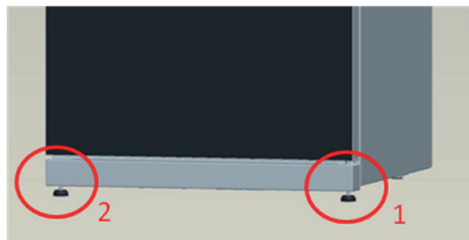

Pomocí nastavitelných noh můžete chladničku snadno vyrovnat. Pokud je chladnička nevyrovnaná, dvířka nebudou dovírat nebo je nebude možné správně zavřít. Výška spotřebiče se může upravit pomocí nastavitelných nohou umístěných vpravo i vlevo.

### Během prvního složení vaší chladničky:

- Po odmontování základny vaší chladničky, položte ji zpět opatrně.
- (1) Nejprve nastavte přední část pravé stavitelné nohy na 3 - 3,5 cm a pomalu umístěte chladničku na plochý a pevný povrch.
- (2) Poté nastavte druhou (levou) nastavitelnou nohu, až bude chladnička v rovině.

#### **POZNÁMKA:**

***Toto provedte ještě před naplněním chladničky potravinami.***

## Otočení dvířek

- Není možné změnit směr otevírání dvířek vaší chladničky, pokud je váš model vybaven rukojetí dvířek.
- Je možné změnit směr otevírání dvířek na modelech bez rukojetí.
- Pokud je možné změnit směr otevírání dvířek, obraťte se na autorizovaný servis, aby vám výměnu provedli.

## ČÁST 4: POUŽITÍ

### Displej a ovládací panel

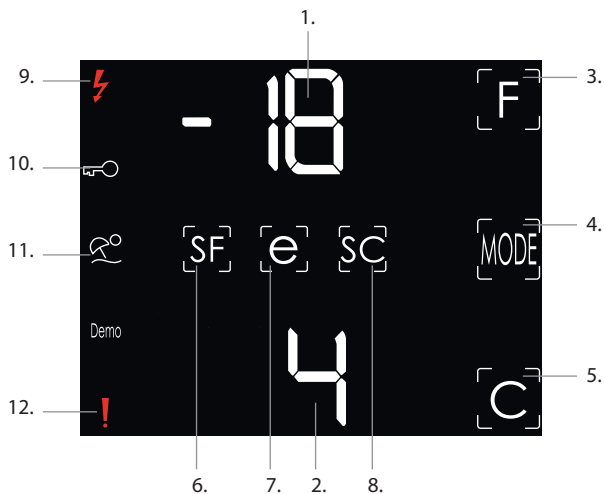

1. Indikátor nastavené teploty mrazničky
2. Indikátor nastavené teploty chladničky
3. Toto tlačítko slouží k nastavení teploty v mrazničce a rovněž aktivuje funkci rychlého mražení. Teplotu mrazničky můžete nastavit na: -16, -18, -20, -22, -24 °C, SF.
4. Tlačítko pro výběr režimu
5. Toto tlačítko slouží k nastavení teploty v chladničce a rovněž aktivuje funkci rychlého chlazení. Teplotu chladničky můžete nastavit na: 8, 7, 6, 5, 4, 3, 2 °C, SC.
6. Symbol rychlého mražení
7. Symbol ekonomického režimu
8. Symbol rychlého chlazení
9. Symbol varování nízkého napětí
10. Symbol dětského zámku
11. Symbol režimu dovolená
12. Symbol alarmu/zavolání servisu

**POZNÁMKA:**

*Jedná se o dotykové ovládání.*



# Obsluha vaší ledničky

## Režim mražení

- Stiskněte tlačítko pro nastavení teploty mrazničky, dokud se na displeji mrazničky nezobrazí písmena SF.
- Pokud nestisknete žádné další tlačítko do 1 sekundy po zobrazení písmen SF, symbol SF se rozblíká a zazní varovný signál. Takto je možné tento režim vybrat.
- Jakmile byl režim vybrán, na displeji mrazničky se zobrazí symbol SF.

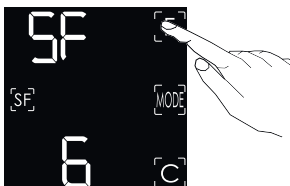

### V tomto režimu,

- Hodnota teploty chlazení může být změněna, režim rychlého chlazení může být vybrán.
- Není možné vybrat ekonomický režim a režim dovolená.
- Režim rychlého mražení může být zrušen opětovným stisknutím tlačítka nastavení teploty.

### POZNÁMKY:

- **Maximální množství čerstvých potravin (v kg), které mohou být zamrazeny během 24 hodin, je zobrazeno na typovém štítku spotřebiče.**
- **Pro optimální funkčnost spotřebiče nastavte režim rychlého mražení alespoň 3 hodiny před vložením čerstvých potravin do mrazničky.**
- **Na konci doby rychlého mražení zazní zvukové upozornění, který vás upozorní na konec procesu rychlého mražení.**
- **Režim rychlého mražení se automaticky zruší po 24 hodinách, nebo pokud teplota uvnitř mrazničky klesne pod -32 °C.**

## Režim super chlazení

- Stiskněte tlačítko pro nastavení teploty chladničky, dokud se na displeji chladničky nezobrazí písmena SC.
- Pokud nestisknete žádné další tlačítko do 1 sekundy po zobrazení písmen SC, symbol SC se rozblíká a zazní varovný signál. Takto je možné tento režim vybrat.
- Jakmile byl režim vybrán, na displeji chladničky se zobrazí symbol SC.

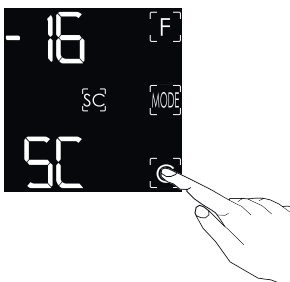

### V tomto režimu,

- Hodnota teploty mrazničky může být změněna, režim rychlého chlazení může být vybrán.
- Není možné vybrat ekonomický režim a režim dovolená.
- Režim rychlého chlazení může být zrušen opětovným stisknutím tlačítka nastavení teploty.

#### **POZNÁMKY:**

- **Režim rychlého chlazení se automaticky vypne po 8 hodinách v závislosti na okolní teplotě, nebo pokud mraznička dosáhla dostatečně nízké teploty.**
- **Důvodem omezené doby je ochrana možného rizika zmrazení potravin v chladničce kvůli vysokému chladicímu výkonu režimu rychlého chlazení.**
- **Na konci doby rychlého chlazení zazní zvukové upozornění, který vás upozorní na konec procesu rychlého chlazení.**
- **Pokud by byly nápoje umístěné do chladničky, příliš teplé, nemusí ani po dokončení režimu dosáhnout požadované teploty. Můžete režim opětovně aktivovat, pokud se tak stane.**

## Ekonomický režim

- Stiskněte tlačítko MODE, dokud se symbol „E“ nerozblíká na displeji.
- Pokud nestisknete žádné tlačítko do 1 sekundy, symbol „E“ se rozblíká 3krát a zazní varovné upozornění. Tímto je ekonomický režim aktivován.
- „E“ symbol se zobrazí místo indikátorů mrazničky i chladničky, pokud ekonomický režim aktivován.

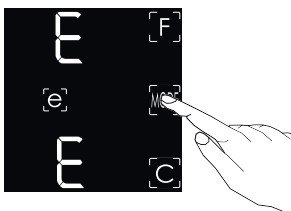

### V tomto režimu,

- Teplota mrazničky může být změněna. Po zrušení ekonomického režimu bude nastavená teplota aktivní.
- Teplota chladničky může být změněna. Po zrušení ekonomického režimu bude nastavená teplota aktivní.
- Lze zvolit režim rychlého mražení a rychlého chlazení. V takovém případě bude ekonomický režim automaticky zrušen a vybraný režim bude aktivní.
- Pro výběr režimu dovolená je třeba nejprve ekonomický režim zrušit. Poté pomocí tlačítka MODE vyberte režim dovolená.
- Pokud nestisknete tlačítko MODE do 1 sekundy po stisknutí tohoto tlačítka, bude režim zrušen.

## Režim dovolená

- Stiskněte tlačítko MODE, dokud se symbol dovolené nerozblíká na displeji.
- Pokud nestisknete žádné tlačítko do 1 sekundy, symbol dovolené se rozblíká 3krát a zazní varovné upozornění. Tímto je režim dovolená aktivován.
- Pokud je režim aktivován, na displeji mrazničky i chladničky se namísto indikátorů zobrazí symbol „H“ a symbol režimu dovolené se zobrazí v levé části displeje, dokud nebude zrušen.

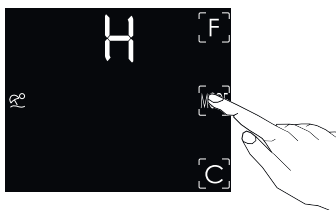

#### V tomto režimu,

- Teplota mrazničky může být změněna. Po zrušení režimu dovolená bude nastavená teplota aktivní.
- Teplota chladničky může být změněna. Po zrušení režimu dovolená bude nastavená teplota aktivní.
- Lze zvolit režim rychlého mražení a rychlého chlazení. V takovém případě bude režim dovolená automaticky zrušen a vybraný režim bude aktivní.
- Pro výběr ekonomického režimu je třeba nejprve režim dovolená zrušit. Poté pomocí tlačítka MODE vyberte ekonomický režim.
- Pokud nestisknete tlačítko MODE do 1 sekundy po stisknutí tohoto tlačítka, bude režim zrušen.
- Režim dovolená zvolte, pokud nebude chladnička používána po delší dobu. Jedná se o velice úsporný režim chladničky. Je třeba, abyste vyjmuli všechny potraviny z chladničky i mrazničky, pokud budete aktivovat režim dovolená.

### Režim vychlazení nápojů

- Stiskněte a podržte tlačítko nastavení teploty mrazničky po dobu asi 5 sekund.
- Místo indikátoru teploty mrazničky se zobrazí symbol „dc“ a symbol „05“ se rozblíká místo indikátoru teploty chladničky.
- Stiskněte tlačítko nastavení teploty [C] pro nastavení času.
- Můžete nastavit dobu: 05 - 10 - 15 - 20 - 25 - 30 minut.
- Jakmile je doba nastavena, doba se rozblíká 3krát na displeji a zazní zvukový signál.
- Pokud do 2 sekund nestisknete žádné tlačítko, zadaný režim bude nastaven.
- Spustí se odpočítávání nastavené doby a zbývající čas bude blikat na displeji.
- Pro zrušení režimu vychlazení nápojů stiskněte znovu tlačítko pro nastavení teploty na dobu asi 5 sekund.

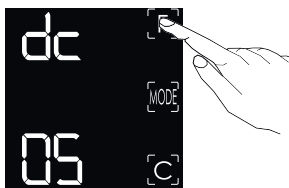

#### POZNÁMKY:

*Je třeba nastavit dobu v závislosti na teplotě lahví před jejich vložením do chladničky.*

*Příklad: můžete nastavit dobu na „5 minut“ na začátek. Po této době, pokud nejsou lahve dostatečně vychlazené, můžete nastavit dalších 5 nebo 10 minut.*

*Během tohoto režimu můžete pravidelně zkontrolovat teplotu lahve. Jakmile jsou lahve dostatečně vychlazené, vyjměte je z chladničky.*



#### UPOZORNĚNÍ

**Pokud byste zapoměli lahve vyjmout v režim vychlazení lahví, mohly by lahve explodovat.**

## Režim spořiče displeje

- Stiskněte a podržte tlačítko MODE na asi 5 sekund a režim spořiče displeje bude aktivován.
- Pokud po aktivaci spořiče displeje nestisknete do 5 sekund žádné tlačítko nebo neotevřete dvířka, osvětlení ovládacího panelu zhasne.
- Pokud osvětlení ovládacího panelu nesvítí a stisknete jakékoliv tlačítko, na displeji se zobrazí zvolené nastavení a můžete provádět jakékoliv úpravy nastavení podle potřeby. Pokud nezrušíte režim spořiče displeje nebo nestisknete jakékoliv tlačítko do 5 sekund nebo neotevřete dvířka, osvětlení ovládacího panelu opět zhasne.
- Pro zrušení režimu spořiče displeje nejprve stiskněte libovolné tlačítko pro aktivaci tlačítek a poté stiskněte a podržte tlačítko MODE asi na 5 sekund.
- Pokud je aktivní režim šetřiče displeje, můžete také aktivovat dětský zámek.
- Pokud po aktivaci dětského zámku nestisknete do 5 sekund žádné tlačítko, osvětlení ovládacího panelu zhasne. Poté se předchozí provedené nastavení zobrazí a symbol dětského zámku se zobrazí na displeji, když stisknete libovolné tlačítko. Můžete zrušit dětský zámek stisknutím tlačítka nastavení chladničky nebo mrazničky po dobu asi 5 sekund.

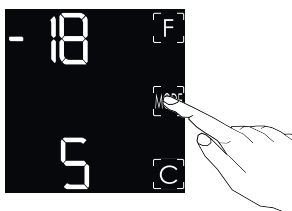

## Aktivace dětského zámku

- Spotřebič je vybaven funkcí dětského zámku, abyste zabránili dětem si hrát s tlačítky a změnit tak provedené nastavení.
- Stiskněte současně tlačítka pro nastavení teploty chladničky a mrazničky po dobu 5 sekund.
- Symbol zámku se zobrazí po výběru režimu.

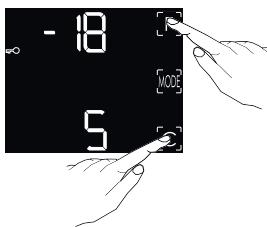

## Deaktivace dětského zámku

- Stiskněte současně tlačítka pro nastavení teploty chladničky a mrazničky po dobu 5 sekund.

### **POZNÁMKA:**

***Dětský zámek bude deaktivován v případě přerušení dodávky elektrické energie nebo po vytažení zástrčky přívodního kabelu.***

## Zvuková signalizace otevřených dvířek

Pokud jsou jedny z dvířek ponechány otevřené déle než 2 minuty, zazní zvuková signalizace.

## Nastavení teploty vaší chladničky

### Nastavení teploty mrazení

- Výchozí hodnota na indikátoru nastavené teploty mrazničky je -18°C.
- Jednou stisknete tlačítko mrazení. -16°C se rozblíká.
- Každým stisknutím tlačítka se teplota sníží. (-16°C, -18°C, -20°C, -22°C, -24°C, SF – super mrazení)
- Pokud opakovaně stisknete tlačítko nastavení teploty mrazničky, dokud se na displeji nezobrazí symbol rychlého mrazení, a pokud nestisknete žádné tlačítko do 1 sekundy, symbol „SF“ (super mrazení) se rozblíká.
- Pokud opět stisknete toto tlačítko, nastavená hodnota teploty začne znovu od -16°C.
- Teplota, která byla nastavena před aktivací režimu dovolená, režimu super mrazení, režimu super chlazení nebo ekonomického režimu, zůstane po doběhnutí či ukončení režimu na stejné úrovni. Váš spotřebič bude pokračovat v provozu na nastavenou teplotu.

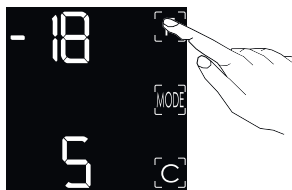

#### **POZNÁMKA:**

***Pokud je okolní teplota vyšší než 38°C, nebude možné nastavit teplotu mrazničky od -22 °C do -24°C. Může být nastavena teplota pouze -16 °C, -18°C, -20°C.***

### Nastavení teploty chlazení

- Výchozí hodnota na indikátoru nastavené teploty chladničky je 4°C.
- Jednou stisknete tlačítko chlazení. 8°C se rozblíká.
- Každým stisknutím tlačítka se teplota sníží. (8°C, 7°C, 6°C, 5°C, +4°C, 3°C, +2°C, SC – super chlazení)
- Pokud opakovaně stisknete tlačítko nastavení teploty chladničky, dokud se na displeji nezobrazí symbol super chlazení (SC), a pokud nestisknete žádné tlačítko do 1 sekundy, symbol „SC“ (super chlazení) se rozblíká.
- Pokud opět stisknete toto tlačítko, nastavená hodnota teploty začne znovu od 8°C.
- Teplota, která byla nastavena před aktivací režimu dovolená, režimu super mrazení, režimu super chlazení nebo ekonomického režimu, zůstane po doběhnutí či ukončení režimu na stejné úrovni. Váš spotřebič bude pokračovat v provozu na nastavenou teplotu.

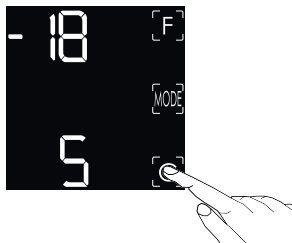

**Můžete nastavit teploty mrazničky i chladničky v závislosti na podmínkách uvedených v tabulce níže.**

Mraznička	Chladnička	Poznámky
-18°C	4°C	Pro běžné použití a nejlepší funkčnost
-20°C,-22°C nebo -24°C	4°C	Doporučená teplota při okolní teplotě přesahující 30°C.
SF	4°C	Je třeba zvolit, pokud potřebujete zamrazit čerstvé potraviny během krátké doby.
-18°C, -20°C,-22°C nebo -24°C	2°C	Toto nastavení teploty musí být použito, pokud je okolní teplota vyšší nebo pokud se domníváte, že spotřebiče nedostatečně chladí z důvodu častého otevírání dvířek.
-18°C, -20°C,-22°C nebo -24°C	5°C	Je třeba zvolit, pokud je vnitřní prostor chladničky přeplněn čerstvými potravinami nebo je třeba potraviny řádně vychladit.

## Varování týkající se nastavení teploty

- V případě výskytu výpadku elektrického proudu se nezruší provedená nastavení teploty.
- Z důvodu výkonnosti vaší chladničky ji nedoporučujeme používat v prostředí s teplotami nižšími než 10 °C.
- Nastavení teploty by mělo odpovídat frekvenci otevírání dvířek a množství potravin uložených uvnitř chladničky a okolní teplotě v místě, kde je spotřebič používán.
- Po připojení ke zdroji energie nechte chladničku trvale zapnutou podle teploty okolí alespoň 24 hodin, aby se zcela vychladila na teplotu vámi nastavenou na termostatu. V této době neotevírejte dvířka vaší chladničky příliš často a neukládejte do ní příliš mnoho potravin.
- Chladnička je vybavena funkcí 5minutového zpoždění, která chrání kompresor před poškozením, pro případ jejího odpojení od zdroje energie nebo výpadku elektrického proudu. Chladnička začne po 5 minutách opět normálně fungovat.
- Vaše chladnička je určena k použití při teplotním rozmezí uvedeném ve standardech, podle klimatické třídy uvedené na informačním štítku. S ohledem na účinnost chlazení nedoporučujeme provozovat vaši chladničku mimo uvedené teplotní rozsahy.

Klimatická třída	Teplota okolí °C
T	Mezi 16 a 43°C
ST	Mezi 16 a 38°C
N	Mezi 16 a 32°C
SN	Mezi 10 a 32°C

# Příslušenství

## Výrobek ledu

- Výrobek ledu vyjměte z mrazničky, naplňte vodou a uložte zpět.
- Přibližně o 2 hodiny bude led vyroben.
- Bez vyjmutí výrobku ledu posuňte tlačítko zásobníku na led směrem doprava, dokud všechny kostky ledu se z výrobku nevysypou.
- V zásobníku na led může led vyjmout nebo skladovat.

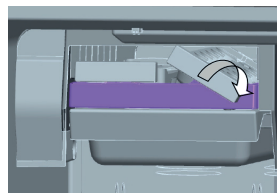
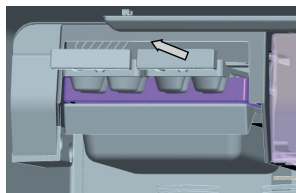

### **POZNÁMKA:**

*Zásobník na led je vhodný pouze pro skladování ledu. Do zásobníku nelijte vodu, abyste v něm připravovali led. V opačném případě můžete zásobník rozbít.*

## Oddělení rychlého mražení

Použijte oddělení rychlého mražení pro zmrazení čerstvých potravin.

Touto cestou můžete zamrazit čerstvé potraviny rychleji, můžete uchovat jejich nutriční hodnotu a zabránit jejich kontaktu s již zmraženými potravinami.

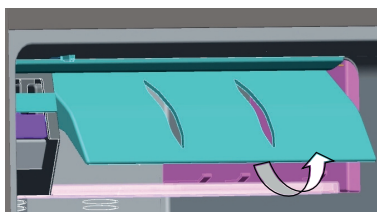

### **Po zmražení potravin**

- Můžete je vložit do další části mrazničky jejich vyjmutím z oddělení pro rychlé mražení.
- Pro otevření krytu oddělení rychlého mražení jej podržte a zatlačte jej po směru kolejnič směrem vzhůru, opačným směrem jej zavřete.
- Před zavřením horních dveří chladničky se ujistěte se, že je kryt oddělení rychlého mražení uzavřen. V opačném případě nebude možné funkci rychlého mražení aktivovat.

## Oddělení 0 zóny

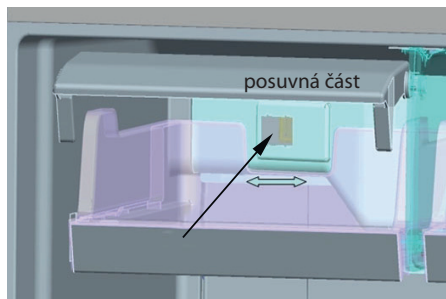

Oddělení 0 zóny umožňuje uchovávat potraviny při teplotě 0°C. Můžete tak snadno rozmrazit mražené potraviny, které jste vyjmuli z mrazničky, nebo uchovávat maso a očištěné ryby (v plastovém sáčku nebo zabalené) apod., které spotřebujete do 1-2 dnů bez nutnosti zamrazení. (Voda se mění v led při teplotě 0°C, ale potraviny obsahující sůl nebo cukr mohou být zamrazeny při nižších teplotách.)

Oddělení 0 zóny může být rovněž použito jako oddělení pro snídani s pomocí posuvné páky na přívodu vzduchu. V takovém případě změníte režim otevřením nebo zavřením této posuvné části.

## Držák na lahve

Můžete stěsnat skleněné lahve, plastové lahve apod. do držáku na lahve, abyste zabránili jejich spadnutí a drnčení.

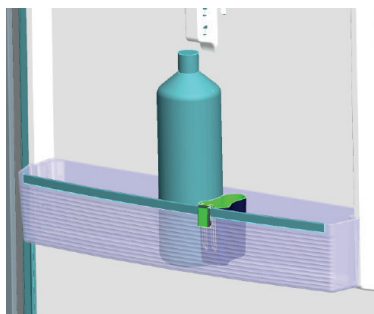





## DŮLEŽITÉ VAROVÁNÍ!

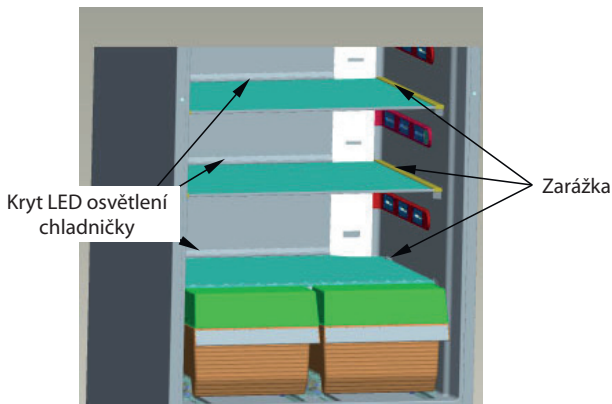

***Dbejte zvýšené opatrnosti při vkládání skleněného krytu a přihrádky na čerstvé potraviny do vnitřního prostoru chladničky.***

Během vkládání nebo vyjímání skleněného krytu a přihrádky na čerstvé potraviny se ujistěte, že jsou skleněné police plně nasazeny na krytu LED osvětlení chladničky, který je usazen v zadní části chladničky a zárážkách po straně chladničky.

## Odstranění a instalace zásuvky a krytu pro čerstvé potraviny

**První krok:** Vyjmutí přihrádky na čerstvé potraviny

- Otočte přední kryt přihrádky na čerstvé potraviny směrem dozadu ve směru šipky na obrázku.
- Vytáhněte přihrádku směrem k sobě.
- Podržte přední část přihrádky a vyjměte ji z chladničky.

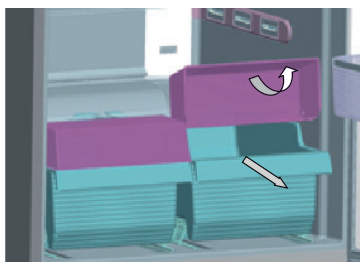

**Druhý krok:** Vyjmutí skleněné části společně s předními kryty

- Podržte skleněnou část 10 cm nad zarážkami společně s předními kryty přihrádek, zatímco jsou přední kryty přihrádek sklopené.

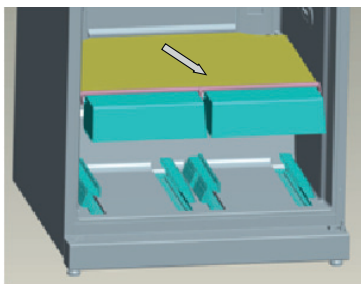

**Třetí krok:**

- Vytáhněte přední kryt přihrádky společně se skleněnou částí.

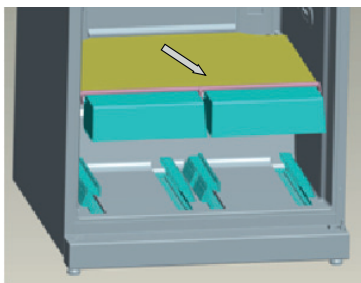

**Čtvrtý krok:**

- Neoddělujte přední kryty od skleněné části, jinak by se mohla skleněná část snadno rozbít.

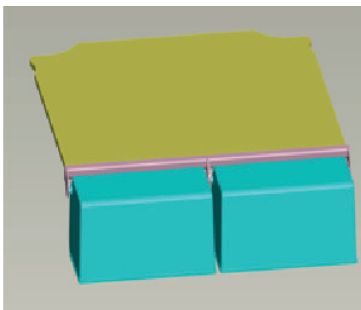

**POZNÁMKA:**

*Pro vložení přihrádek zpět do chladničky postupujte podle výše uvedených kroků, ale v opačném pořadí.*

**Během vkládání polic do chladničky je třeba dbát zvýšené opatnosti:**

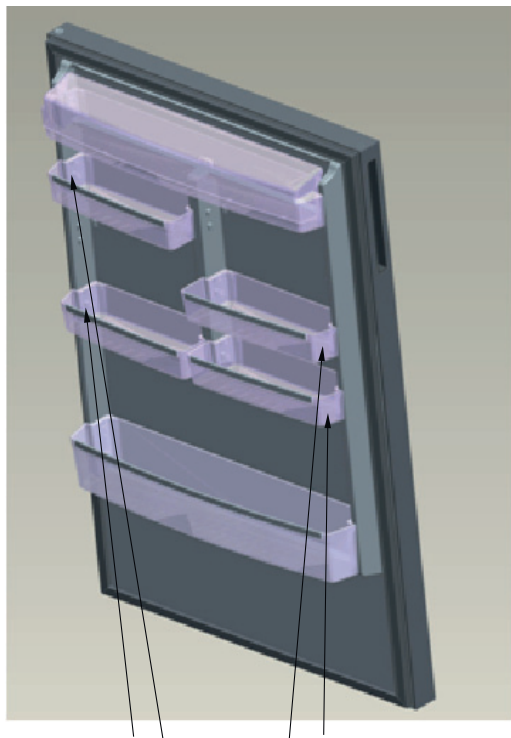

**Špatné vložení**

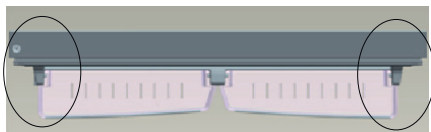

**Správné vložení**

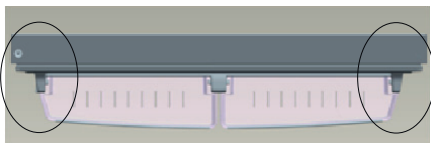

#### **Pohyblivé police s asymetrickými stranami**

Pohyblivé police vložené do dvířek chladničky mohou být vloženy do dvířek libovolně podle aktuální potřeby. Během vkládání pohyblivých polic s asymetrickými stranami se ujistěte, že zakřivené části jsou vloženy na krajích, jak je znázorněno na obrázku výše. Jinak nebude možné dvířka správně zavřít.



**Grafické znázornění a popis příslušenství se může od vašeho zakoupeného modelu lišit.**

## ČÁST 5: UMÍSTĚNÍ POTRAVIN

### Kam umístit potraviny

- Za běžných provozních podmínek je dobré nastavit teplotu chladničky v rozmezí +4 / +6 °C.
- Potraviny je třeba vkládat do chladničky v uzavřených nádobách nebo zakrytých potravinovou fólií.
- Horké pokrmy a nápoje nechte před vložením do chladničky vychladnout na pokojovou teplotu.
- Zeleninu a ovoce: vložte přímo do schránky pro zeleninu bez zabalení.
- Vzduchové vedení chladničky rozvádí studený vzduch do vnitřního prostoru chladničky. Rozmístěte potraviny tak, aby mohl vzduch volně proudit a aby nezakrývali otvory vzduchového vedení.
- Potraviny ani nádoby neopírejte o světlo nebo kryt chladicí jednotky uvnitř chladničky.

#### **DŮLEŽITÉ POZNÁMKY:**

- **Zakryjte všechny nádoby obsahující tekutiny při vložení do chladničky. Jinak může vzrůst vzdušná vlhkost ve vnitřním prostředí chladničky. A to může způsobit zvýšení výkonu chladničky. Zakrytím potravin i tekutin rovněž zabráníte vyprchání chuti a vůně.**
- **V chladničce neskladujte brambory, cibuli ani česnek.**

Tipy a rady na skladování potravin ve vaší chladničky naleznete v tabulce níže.

Potravina	Doba skladování	Kam je v chladničce umístit
<b>Zelenina a ovoce:</b>	1 týden	Koš na zeleninu (bez zabalení)
<b>Maso a ryby</b>	2 - 3 dny	Zabalené do potravinové fólie nebo igelitového sáčku nebo vložené do nádoby (na skleněné polici)
<b>Čerstvý sýr</b>	3 - 4 dny	V poličce ve dvířkách
<b>Máslo a margarín</b>	1 týden	V poličce ve dvířkách
<b>Produkty v lahvích Mléko a jogurty</b>	Až do vypršení data spotřeby vyznačeného výrobcem	V poličce ve dvířkách
<b>Vejsce</b>	1 měsíc	V držáku na vejčička
<b>Vašené pokrmy</b>		Všechny police

### Mraznička

- Za běžných provozních podmínek je dobré nastavit teplotu mrazničky v rozmezí -18 / -20 °C.
- K dlouhodobému skladování mražených potravin a výrobě ledu používejte mrazničku.
- Použijte oddělení rychlého mražení pro zmrazení čerstvých potravin.
- Nevkládejte čerstvé potraviny vedle již zamrazených potravin.
- Vložte potraviny, které chcete zamrazit, nejprve do oddělení rychlého mražení. Potraviny můžete uložit vedle sebe až tehdy, když jsou zmrazené (nejdříve po 24 hodinách).
- Naporčujte potraviny (maso, mleté maso, rybu apod) v takových porcích, které můžete snadno a rychle zpracovat.
- Po rozmrazení mražených potravin tyto potraviny znovu nezmrazujte. Požitím takových potravin byste si mohli přivodit vážné zdravotní potíže, jako je např. otrava jídlem.
- Nevkládejte do mrazničky teplé potraviny, nechte je nejprve vychladnout. Mohlo by dojít ke zkažení již zamrazeného jídla.

- Při koupi mražených potravin zkontrolujte, že byly zmrazeny za odpovídajících podmínek a že jejich obal není narušený.
- Dodržujte instrukce o skladování na balení mraženého jídla během celé doby skladování. Pokud instrukce chybí, je vhodné potraviny zkonzumovat co nejdříve.
- Mražené potraviny přepravujte, aniž byste je jakkoliv porušili, a co nejdříve je opět umístíte do mrazničky. Pro rychlé zmrazení nepoužívejte police ve dvířkách.
- Pokud je balení mraženého jídla vlhké a nepříjemně zapáchá, mohlo být skladováno za nevhodných podmínek a může být zkažené. Takové potraviny nekupujte!
- Doba skladování mražených potravin se liší v závislosti na okolní teplotě, četnosti otevírání dvířek, nastavené teplotě, typu potravin a doby od zakoupení do vložení do mrazničky. Vždy dodržujte instrukce uvedené na obalu a nepřekračujte doporučenou dobu spotřeby.
- Abyste využili ideální kapacitu, které vám umožní dosáhnout maximální kapacity mražení, nastavte nejvyšší teplotu mrazničky 24 hodin před vložení čerstvých potravin. Po 24 hodinách může zamrazit potraviny s pomocí funkce rychlého mražení. Po uplynutí doby funkce rychlého mražení se nastaví požadovaná nastavená teplota mrazničky.
- Po vložení čerstvých potravin do mrazničky vyčkejte asi 24 hodin na jejich zamrazení. Po 24 hodinách není třeba snižovat teplotu mrazničky.
- Varování: Při zamrazení menšího množství potraviny, není třeba snižovat nastavenou teplotu mrazničky. Tím ušetříte náklady na energii.

#### **DŮLEŽITÉ POZNÁMKY:**

- **Zakryjte všechny nádoby obsahující tekutiny při vložení do chladničky. Jinak může vzrůst vzdušná vlhkost ve vnitřním prostředí chladničky. A to může způsobit zvýšení výkonu chladničky. Zakrytím potravin i tekutin rovněž zabráníte vyprchání chuti a vůně.**
- **Pro rozmrazení vložte zamražené potraviny do chladničky, pomůžete tím jak přirozeně potraviny rozmrazit, tak i snížit teplotu uvnitř chladničky bez nutnosti úpravy teploty. Tím rovněž šetříte náklady na energii. Pokud vložíte materiál do mrazáku na otevřené místo, objeví se ztráta energie.**

**Tipy a rady na skladování potravin ve vaší mrazničce naleznete v následujících tabulkách.**

Maso a ryby	Příprava	Doba skladování (v měsících)	Délka rozmrazování při pokojové teplotě (v hodinách)
<b>Steak</b>	Zabalený ve folii	6-10	1-2
<b>Jehněčí maso</b>	Zabalené ve folii	6-8	1-2
<b>Telecí roštěnka</b>	Zabalená ve folii	6-10	1-2
<b>Telecí kostky</b>	Malé kousky	6-10	1-2
<b>Jehněčí kostky</b>	Kousky	4-8	2-3
<b>Mleté maso</b>	V balíčcích bez použití koření	1-3	2-3
<b>Drůbky (kousky)</b>	Kousky	1-3	1-2
<b>Boloňská klobása/salám</b>	Měla by být zabalena a to i v případě, že je v membráně		Do té doby, než rozmrzne
<b>Kuře a krůta</b>	Zabalená ve folii	7-8	10-12
<b>Husa a kachna</b>	Zabalená ve folii	4-8	10

Maso a ryby	Příprava	Doba skladování (v měsících)	Délka rozmrazování při pokojové teplotě (v hodinách)
<b>Jelen, králík, divočák</b>	Jako filety v 2,5 kg porcích	9-12	10-12
<b>Sladkovodní ryby (Losos, kapr, sumec)</b>	Po odstranění vnitřností a šupin ryby opláchněte a osušte; podle potřeby odřežte ocas a hlavu.	2	Dokud úplně nerozmrznou
<b>Netučné ryby (kanic, platýs)</b>		4-8	Dokud úplně nerozmrznou
<b>Tučné ryby (tuňák, makrela, sardel)</b>		2-4	Dokud úplně nerozmrznou
<b>Korýši</b>	Očištěné v sáčku	4-6	Dokud úplně nerozmrznou
<b>Kaviár</b>	Ve vlastním obalu, v hliníkové nebo plastové nádobě	2-3	Dokud úplně nerozmrznou
<b>Šneci</b>	Ve slané vodě, v hliníkové nebo plastové nádobě	3	Dokud úplně nerozmrznou

**POZNÁMKA:**

*Rozmrazené maso je třeba tepelně zpracovat jako čerstvé maso ihned po úplném rozmrazení. Pokud není maso tepelně zpracováno ihned po úplném rozmrazení, nesmí být znovu zamrazeno.*

Zelenina a ovoce	Příprava	Doba skladování (v měsících)	Délka rozmrazování při pokojové teplotě (v hodinách)
<b>Květák</b>	Rozevřete listy od sebe, srdce rozřežte na kousky a ponechte na chvíli ve vodě s trochou šťávy z citronu	10 - 12	Lze používat i zmrazené
<b>Fazolové lusky a volné fazolky</b>	Omyjte je a nakrájejte na malé kousky	10 - 13	Lze používat i zmrazené
<b>Fazolové lusky</b>	Vyloupejte a omyjte	12	Lze používat i zmrazené
<b>Houby a chřest</b>	Omyjte je a nakrájejte na malé kousky	6 - 9	Lze používat i zmrazené
<b>Zelí</b>	Očištěné	6 - 8	2
<b>Lilek</b>	Omyjte a nakrájejte na 2cm kousky	10 - 12	Jednotlivé kousky oddělte od sebe
<b>Kukuřice</b>	Očistěte a svažte za stonky nebo uložte jako sladkou kukuřici	12	Lze používat i zmrazené
<b>Mrkev</b>	Očistěte a nakrájejte na plátky	12	Lze používat i zmrazené
<b>Paprika</b>	Odřízněte stonek, rozkrojte na dvě části a vyjměte jaderník	8 - 10	Lze používat i zmrazené

Zelenina a ovoce	Příprava	Doba skladování (v měsících)	Délka rozmrazování při pokojové teplotě (v hodinách)
Špenát	Vypraný	6 - 9	2
Jablka a hrušky	Oloupejte a nakrájejte na kusy	8 - 10	(V mrazničce) 5
Meruňky a broskve	Rozkrojte na dvě části a vyjměte jádra	4 - 6	(V mrazničce) 4
Jahody a ostružiny	Omyjte a zbavte zelených slupek	8 - 12	2
Vařené ovoce	Do úložného zásobníku přidejte 10 % cukru	12	4
Švestky, višně, trpké plody	Omyjte je a odstraňte stopky	8 - 12	5 - 7

Mléčné výrobky a lístkové těsto	Příprava	Doba skladování (v měsících)	Podmínky skladování		
Balení Mléko v krabicích (homogenizované)	V původním obalu	2 - 3	Čerstvé mléko – ve vlastním obalu		
Sýr-vyjma bílého sýru	Nakrájený na plátky	6 - 8	Původní balení smí být použito po kratší dobu skladování. Zabaleny v potravinové fólii smí být použito po delší dobu skladování.		
Máslo, margarín	V původním obalu	6			
Vejce (*)	Bílek	10 - 12	30 g odpovídá jednomu vaječnému žloutku.	V uzavřené nádobě	
	Míchaná vejce (bílek – žloutek)	Řádně rozmíchán, je možné přidat špetku soli nebo cukru, aby se zabránilo zhoustnutí.	10		50 g odpovídá jednomu vaječnému žloutku.
	Žloutek	Řádně rozmíchán, je možné přidat špetku soli nebo cukru, aby se zabránilo zhoustnutí.	8 - 10		20 g odpovídá jednomu vaječnému žloutku.

(\*) Nesmí být nikdy zamrazeny ve skořápce. Bílek a žloutek by měly být zamrazeny buď zvlášť, nebo žádně promíchané.

	<b>Doba skladování (v měsících)</b>	<b>Doba rozmrazování při pokojové teplotě (v hodinách)</b>	<b>Doba rozmrazování v troubě (v minutách)</b>
<b>Chléb</b>	4 - 6	2 - 3	4-5 (220-225 °C)
<b>Sušenky</b>	3 - 6	1 - 1,5	5-8 (190-200 °C)
<b>Jemné pečivo</b>	1 - 3	2 - 3	5-10 (200-225 °C)
<b>Koláč</b>	1 - 1,5	3 - 4	5-8 (190-200 °C)
<b>Listové těsto</b>	2 - 3	1 - 1,5	5-8 (190-200 °C)
<b>Pizza</b>	2 - 3	2 - 4	15-20 (200 °C)

Některé koření v jídle (anýz, bazalka, kopr, ocet, směs koření, zázvor, česnek, cibule, hořčice, tymián, majoránka, černý pepř, měkký sálám atd.) mohou získat nepříjemnou chuť, pokud je jídlo skladováno delší dobu. Proto je třeba jídlo kořenit jen mírně nebo koření přidat až po úplném rozmrazení.

Doba skladování potravin závisí na použitém oleji. Margarín, lůj, olivový olej a máslo jsou vhodné, burákový olej nebo sádlo nejsou vhodné.

Potraviny v tekutém stavu byste měli zmrazit v plastových šálcích a ostatní potraviny ukládejte do plastových sáčků nebo potravinové fólie.



## ČÁST 6: ČIŠTĚNÍ A ÚDRŽBA

**Ujistěte se, že je zástrčka přírodního kabelu vytažena ze síťové zásuvky před zahájením čištění**

- Chladničku nemyjte tak, že byste ji polili vodou.
- Vnitřek i vnější plášť chladničky můžete otřít měkkou utěrkou nebo houbičkou namočenou v teplé, mýdlové vodě.
- Jednotlivé části příslušenství vyjměte a omýjte mýdlovou vodou. Nemyjte je v myčce na nádobí.
- K čištění chladničky nikdy nepoužívejte hořlavé, výbušné nebo korozivní materiály, jako je ředidlo, benzín nebo kyselina.
- Kondenzátor (zadní část s černými pružinami) je možné vysát pomocí vysavače nebo pomocí kartáče jednou do roka. Tím zvýšíte účinnost vaší chladničky a rovněž snížíte náklady na energii.

**Před čištěním zkontrolujte, že je chladnička odpojená od zdroje energie.**

### Čištění skleněných ploch dvířek

Přípravky na bázi vody, které nejsou abrazivní, jsou vhodné k čištění těchto ploch.

### Výměna LED osvětlení

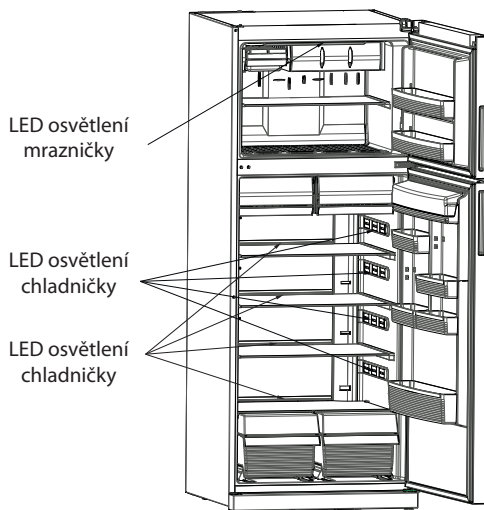

LED osvětlení chladničky může být umístěno v různých místech v závislosti na modelu vaší chladničky.

- Systém LED osvětlení je používán v mrazničce i chladničce.
- Nepoužívejte vodu nebo přípravky na bázi kyseliny pro čištění osvětlení.
- Pokud je třeba osvětlení vyměnit, obraťte se na autorizovaný servis.

## ČÁST 7: NEŽ ZAVOLÁTE DO SERVISU

### Kontrola varovných kódů

Vaše chladnička vás varuje, pokud teploty pro chladničku a mrazničku překročily stanovené úrovně, nebo pokud se v zařízení vyskytla závada. Varovné kódy jsou zobrazené indikátory mrazničky a chladničky.

TYP ZÁVADY	VÝZNAM	PŘÍČINA	NÁPRAVA
<b>Sr</b>	Chybné varování	Zobrazí se, když jeden nebo více částí vaší chladničky je chybných nebo když se objeví chyba chladicího systému.	Obratě se co nejdříve na autorizovaný servis.
<b>LF</b>	Teplota mrazničky není dostatečně nízká.	Zobrazí se po delším výpadku elektrické energie nebo při prvním zapojení spotřebiče.	<ol style="list-style-type: none"><li>1. Pokud byly potraviny rozmrazeny, spotřebujte je co nejrychleji kvůli možnému rychlému zkažení, znovu je nezamrazujte.</li><li>2. Dočasně zvyšte teplotu mrazničky na požadovanou hodnotu nebo zapněte funkci rychlého mražení.</li><li>3. Až do odstranění tohoto selhání nevkládejte čerstvé potraviny.</li></ol>
<b>LC</b>	Teplota v chladniče je příliš vysoká.	Ideální teplota chladničky jsou 4°C. Hrozí riziko zkažení potravin v chladniče, pokud se toto varování zobrazí.	<ol style="list-style-type: none"><li>1. Dočasně zvyšte teplotu chladničky na požadovanou hodnotu nebo zapněte funkci rychlého chlazení.</li><li>2. Neotevírejte dvířka chladničky příliš často, dokud se závada neodstraní.</li></ol>
<b>LF a LC</b>	Nedostatečné chlazení	Zobrazí se, pokud systém dostatečně nechladí a nemrazí současně.	Zobrazí se zpravidla po prvním zapojení a varování zmizí, jakmile systém začne chladit a mrazit.
<b>HC</b>	Teplota v chladniče je příliš nízká.	To znamená, že chladnička příliš chladí a potraviny v chladniče mohou zmrznout.	<ol style="list-style-type: none"><li>1. Zkontrolujte, zda není aktivovaná funkce rychlého chlazení.</li><li>2. Zvyšte teplotu chladničky (na vyšší hodnotu).</li></ol>
<b>LOPO</b>	Varování při nízkém napětí	Chladnička se přepne do pohotovostního režimu, pokud je napětí nižší než 170 V.	Tato funkce předchází poškození kompresoru způsobeného nízkým napětím. Chladnička se opět automaticky zapne, jakmile se hodnota napětí obnoví na požadovanou úroveň.

## Kontrola varovných kódů

### **Pokud vaše chladnička nefunguje:**

- Nedošlo k výpadku elektrického proudu?
- Je zástrčka přívodní kabelu správně zastrčena v zásuvce?
- Neshořela pojistka zásuvky, do které je chladnička zapojená, nebo nevyhořel jistič?
- Je nastavena správná teplota?
- Není zásuvka porouchaná? Zapojte zástrčku přívodního kabelu do jiné zásuvky, o které víte, že je funkční.

### **Pokud vaše chladnička nechladí:**

- Je nastavena správná teplota?
- Neotevírali jste dvířka příliš často nebo nezůstala dvířka příliš dlouho otevřená?
- Jsou dvířka chladničky řádně dovřená?
- Nevložili jste potraviny do chladničky tak, že se dotýkaly zadní stěny vnitřního prostoru a zabránily tak volnému proudění vzduchu?
- Není chladnička přeplněna?
- Je mezi vaší chladničkou a zadní a bočními stěnami dost volného prostoru?
- Nachází se okolní teplota v rozmezí hodnot uvedených v tomto návodu?

### **Pokud je zadní stěna chladničky pokryta ledem;**

Kapky vody nebo kousky ledu se mohou objevit uvnitř chladničky (zpravidla na zadní stěně) z důvodu provozu kompresoru ve specifických intervalech. Jedná se o normální jev.

V případě nadměrné okolní teploty, odpojte chladničku a nechte led roztát, pokud se led příliš nahromadí.

### **Pokud jsou potraviny ve vaší chladničky pokryty ledem**

- Je nastavena správná teplota? (Funguje nastavení teploty správně)?
- Nevložili jste nadměrné množství potravin nedávno do mrazničky? Pokud ano, chladnička může přechladit potraviny v chladničce, neboť bude v provozu delší dobu na vychlazení potravin.

### **Pokud je dolní část chladničky pokryta vodou;**

- Může být ucpaný otvor pro odvod vody.

### **Pokud je vaše chladnička příliš hlučná:**

Pro udržování nastavené teploty se čas od času sepne kompresor. Hluk z chladničky je v takové době normální a vychází ze sepnutí. Jakmile je nastavená teplota dosažena, automaticky hluk přestane. Pokud hluk přetrvává;

- Je spotřebič vyrovnán? Jsou upraveny nastavitelné nohy?
- Není něco za chladničkou?
- Nedochozí k vibraci polic nebo nádob na policích? Přemístěte police nebo nádoby na policích v takovém případě.
- Nevibrují potraviny uložené v chladničce?

### **Běžný hluk**

#### **Křupavý zvuk (praskání ledu):**

- Během automatické odmrazování.
- Pokud je spotřebič chladný nebo teplý (z důvodu rozpínavosti materiálu).

### **Krátké prasknutí**

Ten je slyšet, když termostat zapne a vypne kompresor.

## Zvuk kompresoru

**Normální hluk kompresoru.** Tento zvuk indikuje, že kompresor funguje normálně. Kompresor může krátkodobě vydávat hlučnější zvuk, když je sepnutý.

## Bublavý a šplouchavý zvuk:

Tento zvuk je způsoben tokem chladiva v potrubním systému.

Zvuk toku vody: Normální zvuk toku vody vychází z odpařovací nádoby během odmrazování. Tento zvuk uslyšíte během procesu odmrazování.

## Pokud vlhkost uvnitř chladničky stoupá;

- Jsou všechny potraviny správně zabaleny. Byly všechny nádoby řádně osušeny před vložením do chladničky?
- Nejsou dvířka otevírána příliš často? Vlhkost z místnosti se dostává do chladničky, pokud jsou dvířka otevřena. Čím častěji se dvířka otevírají, tím rychleji vlhkost stoupá, zvláště když je vlhkost v místnosti příliš vysoká.

## Pokud se dvířka řádně nedovírají:

- Nebrání vložené potraviny dovírání dvířek?
- Jsou správně umístěné příhrádky ve dvířkách, police a zásuvky?
- Nejsou spoje dvířek rozbité nebo poškozené?
- Je chladnička umístěna na rovném povrchu?

## Hrany chladničky u spojů dvířek jsou teplé

Zvláště v letních měsících (horké počasí) se může povrch spojů dvířek zahřívat během provozu kompresoru, jedná se o normální jev.

### **DŮLEŽITÉ POZNÁMKY:**

- *Tepelná pojistka ochrany kompresoru se aktivuje po náhlém výpadku energie nebo po odpojení spotřebiče, neboť plyn v chladicím systému ještě není stabilizovaný. Vaše chladnička se zapne po 4 až 5 minutách, není se čeho obávat.*
- *Pokud chladničku nebudete dlouhodobě používat (např. během letních prázdnin), odpojte ji od zdroje energie. Chladničku vyčistěte podle pokynů ve 4. části a nechte otevřená dvířka, aby se uvnitř nehromadila vlhkost a pach.*
- *Pokud problém trvá, přestože jste vyzkoušeli všechna výše uvedená doporučení, kontaktujte váš nejbližší autorizovaný servis.*
- *Vámi zakoupený spotřebič je určen pro použití v domácnosti a lze ho tedy používat pouze doma a pro stanovené účely. Není vhodný pro komerční nebo veřejné použití. Pokud by zákazník spotřebič používal způsobem, který není v souladu se stanoveným účelem spotřebičem, zdůrazňujeme, že výrobce ani prodejce nejsou odpovědní za jakékoliv opravy a poruchy během záruční doby.*

## Informace o shodě

- Tento spotřebič je navržen pro použití při okolní teplotě v rozmezí od 16°C do 32°C.
- Spotřebič je vyroben v souladu s normami IEC60335-1 / IEC60335-2-24, 2004/108/EC.

## Rady pro úsporu energie

- Chladničku umístěte v chladné, dobře odvětrané místnosti, ne na přímém slunci a ne v blízkosti tepelných zdrojů (topná tělesa, sporáky, atd.). V opačném případě použijte izolační desky.
- Teplé pokrmy a nápoje nechejte před vložením dovnitř vychladnout.
- Zmrazené potraviny rozmrazujte jejich uložením do chladicí části. Nízká teplota zmrazených potravin pomůže při rozmrzání ochladit chladicí část zařízení. Tím snížíte náklady na energii.
- Nápoje nebo tekutiny musí být při uložení do chladničky uzavřeny. V opačném případě vzroste uvnitř chladničky vlhkost. A z toho důvodu je doba ochlazení delší. Uzavření nápojů a tekutin také pomůže uchovat jejich vůni a chuť.
- Při ukládání nápojů a potravin otevírejte dvířka na co nejkratší možnou dobu.
- Kryty všech tepelně oddělených částí chladničky držte uzavřeny.
- Těsnění dveří musí být čisté a přiléhající. Pokud je opotřebeno, vyměňte jej.

## ČÁST 8: INFORMAČNÍ LIST

INFORMAČNÍ LIST: Philco

Obchodní značka Philco: <b>PHILCO</b> 	
Značka	Philco
Prodejní označení	PT 569 Maestro
Typ spotřebiče 3)	7
Třída energet. účinnosti (A... nízká spotřeba el. energie až G... vysoká spotřeba el. energie)	A+
Spotřeba energie za 365 dní 1) kWh	450
Užitný objem celkem: l	569
z toho: objem chladicí části l	444
z toho: objem mrazicí části l	125
Hvězdičkové označení mrazicího prostoru	****
Mrazicí kapacita kg/24 h	10
Klimatická třída 2)	T/N
Napětí	220-240 V ~ 50 Hz
Hlučnost 4) dB (re 1pW)	43
Rozměry mm (vxšxh)	1950/760/754
Váha kg	123,5

- 1) Spotřeba energie v kWh /rok založená na výsledcích normalizované zkoušky po dobu 24 hod. Skutečná spotřeba energie závisí na způsobu použití a umístění spotřebiče.
- 2) SN: okolní teploty od +10 °C do +32 °C  
ST: okolní teploty od +18 °C do +38 °C  
N: okolní teploty od +16 °C do +32 °C
- 3) 1 = Chladnička bez prostorů o nízké teplotě  
7 = Chladnička/mraznička, s prostory o nízké teplotě \*(\*\*\*)  
8 = Skříňová mraznička
- 4) Hlučnost dle Evropské normy EN 60704.

**POZNÁMKA:**

**Výše uvedená data podléhají změnám.**

## POKYNY A INFORMACE O NAKLÁDÁNÍ S POUŽITÝM OBALEM

Použitý obalový materiál odložte na místo určené obcí k ukládání odpadu.

### LIKVIDACE POUŽITÝCH ELEKTRICKÝCH A ELEKTRONICKÝCH ZAŘÍZENÍ



Tento symbol na produktech anebo v průvodních dokumentech znamená, že použité elektrické a elektronické výrobky nesmí být přidány do běžného komunálního odpadu. Ke správné likvidaci, obnově a recyklaci předejte tyto výrobky na určená sběrná místa. Alternativně v některých zemích Evropské unie nebo jiných evropských zemích můžete vrátit své výrobky místnímu prodejci při koupi ekvivalentního nového produktu. Správnou likvidací tohoto produktu pomůžete zachovat cenné přírodní zdroje a napomáháte prevenci potenciálních negativních dopadů na životní prostředí a lidské zdraví, což by mohly být důsledky nesprávné likvidace odpadů. Další podrobnosti si vyžádejte od místního úřadu nebo nejbližšího sběrného místa. Při nesprávné likvidaci tohoto druhu odpadu mohou být v souladu s národními předpisy uděleny pokuty.

#### **Pro podnikové subjekty v zemích Evropské unie**

Chcete-li likvidovat elektrická a elektronická zařízení, vyžádejte si potřebné informace od svého prodejce nebo dodavatele.

#### **Likvidace v ostatních zemích mimo Evropskou unii**

Tento symbol je platný v Evropské unii. Chcete-li tento výrobek zlikvidovat, vyžádejte si potřebné informace o správném způsobu likvidace od místních úřadů nebo od svého prodejce.



Tento výrobek je v souladu s požadavky směrnic EU o elektromagnetické kompatibilitě a elektrické bezpečnosti.

Změny v textu, designu a technických specifikacích se mohou měnit bez předchozího upozornění a vyhrazujeme si právo na jejich změnu.





# DVOJDVEROVÁ CHLADNIČKA

## NÁVOD NA OBSLUHU

**PHILCO**



*Famous for Quality the World Over*

**PT 569 Maestro**

**Vážený zákazník,**

**Ďakujeme, že ste si kúpili výrobok značky PHILCO. Aby váš spotrebič slúžil čo najlepšie, prečítajte si všetky pokyny v tomto návode.**

# OBSAH

<b>ČASŤ 1: PRED UVEDENÍM CHLADNIČKY DO PREVÁDZKY</b> .....	<b>2</b>
• Všeobecné bezpečnostné informácie.....	2
• Bezpečnostné upozornenie.....	4
• Inštalácia a prevádzka vašej chladničky.....	5
• Pred uvedením chladničky do prevádzky.....	6
• Všeobecné informácie o systéme NO FROST.....	6
<b>ČASŤ 2: POPIS PRÍSTROJA</b> .....	<b>7</b>
<b>ČASŤ 3: PREPRAVA A OTOČENIE DVIEROK</b> .....	<b>8</b>
• Preprava v obale.....	8
• Preprava bez obalu.....	8
• Nastaviteľné nohy.....	9
• Otočenie dvierok.....	9
<b>ČASŤ 4: POUŽITIE</b> .....	<b>10</b>
• Displej a ovládací panel.....	10
• Obsluha vašej chladničky.....	11
Režim superchladenia.....	11
Ekonomický režim.....	12
Dovolenkový režim.....	12
Režim vychladenia nápojov.....	13
Režim šetriča displeja.....	14
Zapnutie funkcie detskej zámky.....	14
Zvuková signalizácia otvorených dvierok.....	15
• Nastavenie teploty vašej chladničky.....	15
Nastavenie teploty mrazenia.....	15
Nastavenie teploty chladenia.....	15
• Varovania týkajúce sa nastavenia teploty.....	16
• Príslušenstvo.....	17
Výrobník ľadu.....	17
Oddelenie rýchleho mrazenia.....	17
Oddelenie 0 zóny.....	18
Držiak na fľaše.....	18
• Odstránenie a inštalácia zásuvky a krytu na čerstvé potraviny.....	19
<b>ČASŤ 5: UMIESTNENIE POTRAVÍN</b> .....	<b>22</b>
<b>ČASŤ 6: ČISTENIE A ÚDRŽBA</b> .....	<b>27</b>
• Čistenie sklenených plôch dvierok.....	27
• Výmena LED osvetlenia.....	27
<b>ČASŤ 7: SKÔR AKO ZAVOLÁTE DO SERVISU</b> .....	<b>28</b>
• Rady na úsporu energie.....	31
<b>ČASŤ 8: KARTA INFORMAČNÝCH ÚDAJOV</b> .....	<b>32</b>

# ČASŤ 1: PRED UVEDENÍM CHLADNIČKY DO PREVÁDZKY

## Všeobecné bezpečnostné informácie

**VAROVANIE:** Neblokujte ventilačné otvory v kryte zariadenia alebo v prípade vstavania spotrebiča do kuchynskej linky.

**VAROVANIE:** Nepoužívajte žiadne mechanické zariadenia na urýchlenie procesu odmrazenia, ak výrobca nestanoví inak.

**VAROVANIE:** Vnútri vnútorných priestorov chladničky nepoužívajte žiadne elektrické zariadenia, ak výrobca nestanoví inak.

**VAROVANIE:** Nepoškodzuje chladiaci obvod.

**VAROVANIE:** Aby ste zabránili riziku poškodenia alebo úrazu z dôvodu nestability spotrebiča, inštalujte spotrebič výhradne podľa tu uvedených inštrukcií.

- Ak je vo vašej chladničke použitá ako chladivo látka R600a – táto informácia je uvedená na typovom štítku – mali by ste byť počas prepravy a montáže opatrní, aby nedošlo k poškodeniu jednotlivých súčastí chladničky. Napriek tomu, že je chladivo R600a šetrné k životnému prostrediu, ide o prírodný plyn. Je však výbušný a v prípade poškodenia niektorých súčastí chladničky môže dôjsť k jeho úniku. V takom prípade chladničku presuňte mimo priestoru s výskytom otvoreného plameňa alebo tepelných zdrojov a miestnosť, kde bola chladnička umiestnená, na niekoľko minút dobre vyvetrajte.
- Počas prepravy a pri usadzovaní chladničky dávajte pozor, aby nedošlo k poškodeniu okruhu s chladiacim plynom.
- Vnútri spotrebiča ani v jeho blízkosti neskladujte ani nepoužívajte výbušné látky, ako sú spreje s horľavým obsahom.

- Tento spotrebič je určený na použitie v domácnosti alebo podobných priestoroch, ako napríklad;
  - zamestnanecké kancelárie v obchodoch, kanceláriách alebo iných podobných priestoroch
  - rodinné penzióny, malé hotely, motely alebo iné podobné ubytovacie zariadenia
  - ubytovacie zariadenia typu bed&breakfast;
  - catering a podobné nepredajné použitie
- Ak je sieťový napájací kábel poškodený, musí ho vymeniť výrobca, jeho servisný technik alebo podobne kvalifikovaná osoba, aby nedošlo k vzniku nebezpečenstva.
- Napájací kábel vašej chladničky je zakončený špeciálnou zástrčkou s uzemnením. Táto zástrčka by sa mala prevádzkovať so špeciálne uzemnenou zásuvkou so zaťažiteľnosťou 16 A. Ak doma takúto zásuvku nemáte, nechajte si ju nainštalovať odborným elektrikárom.
- Tento spotrebič môžu používať deti staršie ako 8 rokov a osoby so zníženými fyzickými, zmyslovými alebo duševnými schopnosťami či nedostatkom skúseností a znalostí, ak sú pod dozorom alebo boli poučené o bezpečnom používaní spotrebiča a rozumejú nebezpečenstvám pri nesprávnom používaní. Deti sa nesmú s týmto spotrebičom hrať. Čistenie a údržbu nesmú vykonávať deti bez dohľadu dospelšej osoby.
- Ak je poškodený napájací kábel, musí ho vymeniť výrobca, servisný technik alebo obdobne kvalifikovaná osoba, aby nedošlo k úrazu.

## **POZNÁMKY:**

- ***Pred inštaláciou a používaním vašej chladničky si pozorne prečítajte návod na obsluhu.***
- ***Naša spoločnosť nenesie zodpovednosť za škody spôsobené nesprávnym použitím chladničky.***
- ***Dodržujte všetky pokyny uvedené na vašej chladničke a v návode na obsluhu. Tento návod uložte na bezpečnom mieste, aby bolo možné odstrániť problémy, ktoré sa v budúcnosti môžu vyskytnúť.***
- ***Tento výrobok je určený na použitie v domácnosti a môže sa používať iba v domácom prostredí a iba na určený účel. Nie je vhodný na komerčné alebo verejné použitie. Takýto spôsob použitia bude mať za následok ukončenie platnosti záruky a naša spoločnosť nebude zodpovedná za prípadné straty.***
- ***Tento výrobok je určený na použitie v domácnosti a to iba na chladenie/uloženie potravín. Výrobok nie je vhodný na komerčné alebo verejné použitie alebo na uskladnenie iných látok, než sú potraviny. V opačnom prípade naša spoločnosť nenesie zodpovednosť za prípadné straty.***

## **Bezpečnostné upozornenia**

- Nepoužívajte rozbočovač ani predlžovací kábel.
- Nezapájajte do poškodených, prasknutých alebo starých zásuviek.
- Z napájací kábel neťahajte, neohýbajte ho ani inak nepoškodzujte.
- Tento spotrebič smú používať dospelé osoby, dbajte na to, aby sa deti so spotrebičom nehrali, aby sa nevešali na dvierka a pod.
- So zástrčkou nemanipulujte mokrými rukami, aby ste zabránili úrazu elektrickým prúdom!

- Do mrazničky neukladajte sklenené fľaše alebo nápoje v plechu. Fľaše aj plechovky môžu explodovať.
- Z dôvodu vašej bezpečnosti nekladajte do chladničky žiadne výbušné alebo horľavé látky. Nápoje obsahujúce vyšší podiel alkoholu ukladajte do chladničky vo zvislej polohe a dobre uzatvorené.
- Pri vybratí ľadu z výrobníka v mrazničke si nasadte ochranné rukavice, aby ste zabránili vzniku omrzlín alebo poraneniu.
- Zmrazených potravín sa nedotýkajte mokrými rukami! Zmrzlinu ani ľadové kocky nepožívajte ihneď po ich vytiahnutí z mrazničky!
- Nezamrazujte znovu už rozmrazené potraviny. Požitím takýchto potravín by ste si mohli privodiť vážne zdravotné ťažkosti, ako je napr. otrava jedlom.
- Vonkajší plášť ani vršok chladničky nezakrývajte obrusmi. Ovplyvňovalo by to chod spotrebiča.
- V prípade presunu chladničky musíte príslušenstvo vnútri chladničky zaistiť, aby sa počas prepravy nepoškodilo.

## Inštalácia a prevádzka vašej chladničky

Pred použitím vašej chladničky si pozorne prečítajte nasledujúce pokyny:

- Prevádzkové napätie pre vašu chladničku je 220 – 240 V pri 50 Hz.
- Nezodpovedáme za akékoľvek škody spôsobené použitím chladničky bez uzemnenia.
- Chladničku postavte na miesto, kde nebude vystavená priamemu slnku.
- Spotrebič by mal stáť min. 50 cm od kachiel, rúry a vyhrievacích telies a min. 5 cm od elektrickej rúry.
- Tento spotrebič by sa nemal používať vonku alebo ponechať na daždi.
- Ak vašu chladničku postavíte vedľa fritézy, nechajte medzi spotrebičmi min. 2 cm voľného miesta, aby sa na vonkajšom plášti spotrebičov nehromadila vlhkosť.
- Na chladničku nekladte žiadne predmety a inštalujte ju na vhodné miesto, kde bude nad hornou doskou chladničky min. 15 cm voľného miesta.
- Nastaviteľné nohy v prednej časti chladničky slúžia na vyrovnanie chladničky, aby bola rovná a stabilná. Nohy môžete nastaviť ich otáčaním v smere (alebo proti smeru) hodinových ručičiek. Toto urobte ešte pred zapnutím a naplnením chladničky potravinami.
- Pred použitím vašej chladničky utrite všetky časti teplou vodou zmiešanou s lyžičkou jedlej sódy a potom opláchnite čistou vodou a osušte. Vložte všetky vybrané a umyté časti späť do chladničky.
- Nasadte plastové dištančné rozperky (časť s čiernymi lopatkami na zadnej stene) ich otočením o 90°, aby sa kondenzátor nedotýkal steny.
- Chladnička by mala byť umiestnená od steny v min. vzdialenosti 75 mm.

## Pred uvedením chladničky do prevádzky

- Pred prvým použitím chladničky alebo po jej transporte ju nechajte stáť vo zvislej polohe aspoň 3 hodiny, než ju zapojíte a uvediete do prevádzky. V opačnom prípade by ste mohli poškodiť kompresor.
- Môžete zaznamenať mierny nepríjemný zápach pri prvom zapnutí chladničky; zápach zmizne, hneď ako chladnička začne chladit.

## Všeobecné informácie o systéme NO FROST

Chladničky vybavené technológiou No-frost sa od ostatných chladničiek líšia princípom svojho fungovania. Pri bežných chladničkách spôsobuje vlhkosť prenikajúca do chladničky pri otvorení dvierok a vlhkosť nachádzajúca sa v potravinách namrzanie vnútri mrazničky. Aby ste námrazu a ľad vnútri mrazničky rozmrazili, musíte chladničku pravidelne vypínať, následne premiestňovať mrazené potraviny do chladiaceho boxu a odstraňovať ľad, ktorý sa vnútri nahromadil.

Vďaka technológii No-Frost je situácia úplne iná. Do chladničky aj mrazničky je vháňaný zároveň a rovnomerne pomocou vetráka suchý a studený vzduch. Studený vzduch je rovnomerne rozptýlený medzi police a tým chladí všetky uložené potraviny rovnako intenzívne, a zároveň predchádza vzniku vlhkosti a namrzaniu.

Preto vám vaša chladnička, okrem svojej veľkej kapacity a štýlového vzhľadu, ponúka aj jednoduché použitie.

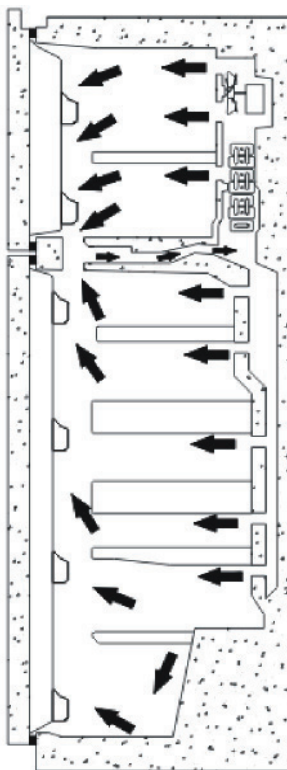



## ČASŤ 2: POPIS PRÍSTROJA

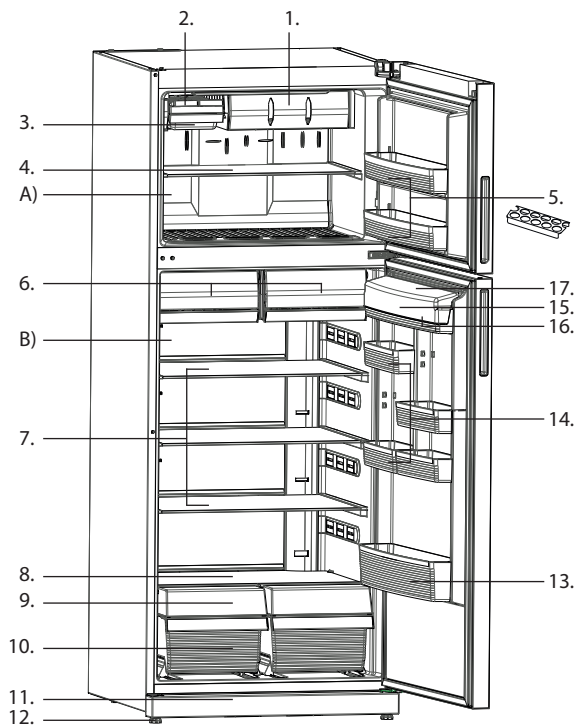

- A)** Mraznička
- B)** Chladnička

- |  |                                    |
|--|------------------------------------|
| 1. Oddelenie rýchleho mrazenia                     | 11. Ochranný kryt                  |
| 2. Výrobník ľadu                                   | 12. Nastaviteľné nohy              |
| 3. Zásobník na ľad                                 | 13. Priehradka dvierok na fľaše    |
| 4. Polica mrazničky                                | 14. Priehradky dvierok chladničky  |
| 5. Priehradky dvierok mrazničky                    | 15. Držiak na vajcia               |
| 6. Oddelenie 0 zóny                                | 16. Priehradka na syr a maslo      |
| 7. Police chladničky                               | 17. Kryt priehradky na syr a maslo |
| 8. Sklenená polica priehradky na čerstvé potraviny |                                    |
| 9. Predný kryt priehradky na čerstvé potraviny     |                                    |
| 10. Priehradky na čerstvé potraviny                |                                    |

Účelom tohto obrázka je oboznámiť vás s časťami vašej chladničky. Podľa modelu sa môžu jednotlivé časti líšiť.

## ČASŤ 3: PREPRAVA A OTOČENIE DVIEROK

### Preprava v obale

- Môžete si uchovať pôvodné obaly a výplne na prípadnú ďalšiu prepravu (voliteľné).
- Vašu chladničku by ste mali upevniť v odolnom obale, popruhmi alebo silnými povrazmi a pri prípadnej ďalšej preprave sa riadiť pokynmi na obalovom materiáli.

### Preprava bez obalu

- Počas premiestňovania alebo prepravy chladničky odstráňte nezaistené časti (police, príslušenstvo, zásuvku na ovocie a zeleninu a pod.) alebo ich vnútri chladničky s ohľadom na možné rázy pri opätovnej preprave pripievňte pomocou lepiacej pásky.
- Počas premiestňovania alebo prepravy môže byť chladnička naklonená maximálne o 30°; a mali by ju prenášať aspoň 3 osoby.

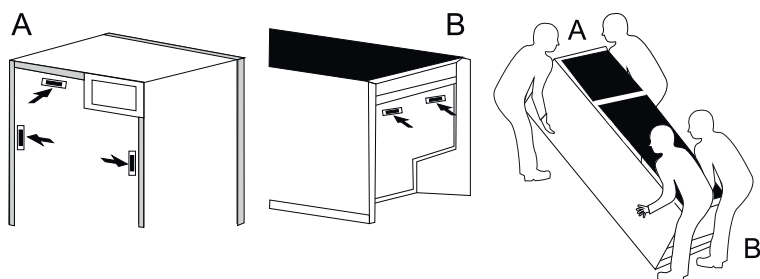

#### UPOZORNENIE:

1. Aby ste zabránili pádu, podopierajte chladničku voľnou rukou, ako je znázornené na obrázku.
2. Uistite sa, či sa počas premiestňovania alebo prevozu kompresor neklepe.
3. Uistite sa, či chladnička počas prevozu nie je naložená. Chladnička môže byť naklonená maximálne o 30°.

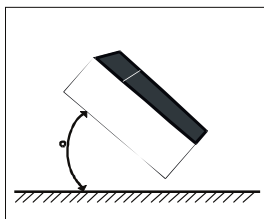
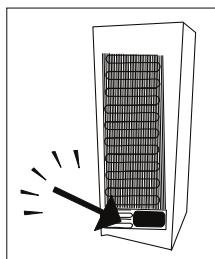

## Nastavitelné nohy

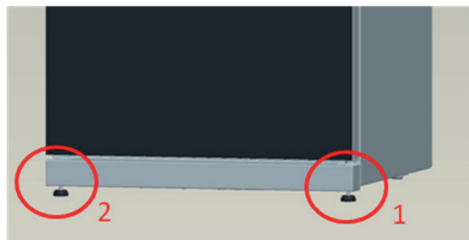

Pomocou nastaviteľných nôh môžete chladničku ľahko vyrovnať. Ak je chladnička nevyrovnaná, dverka nebudú dovierat alebo ich nebude možné správne zavrieť. Výška spotrebiča sa môže upraviť pomocou nastaviteľných nôh umiestnených vpravo aj vľavo.

### Počas prvého zloženia vašej chladničky:

- Po odmontovaní základne vašej chladničky, položte ju späť opatrne.
- (1) Najprv nastavte prednú časť pravej nastaviteľnej nohy na 3 – 3,5 cm a pomaly umiestnite chladničku na plochý a pevný povrch.
- (2) Potom nastavte druhú (ľavú) nastaviteľnú nohu, až bude chladnička v rovine.

#### **POZNÁMKA:**

***Toto urobte ešte pred naplnením chladničky potravinami.***

## Otočenie dverok

- Nie je možné zmeniť smer otvárania dverok vašej chladničky, ak je váš model vybavený rukoväťou dverok.
- Je možné zmeniť smer otvárania dverok na modeloch bez rukoväti.
- Ak je možné zmeniť smer otvárania dverok, obráťte sa na autorizovaný servis, aby vám výmenu vykonali.

## ČASŤ 4: POUŽITIE

### Displej a ovládací panel

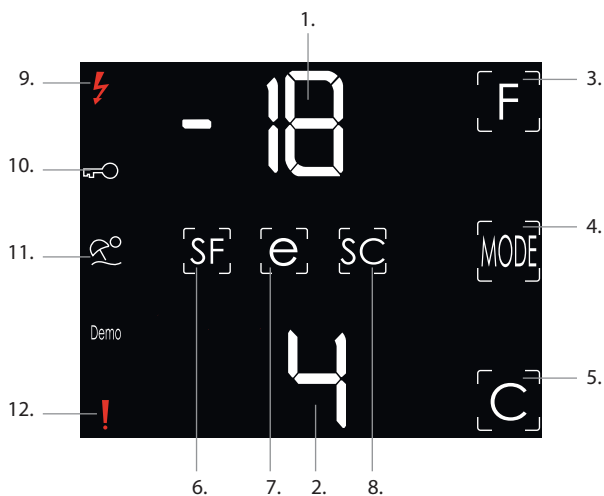

1. Indikátor nastavenej teploty mrazničky
2. Indikátor nastavenej teploty chladničky
3. Toto tlačidlo slúži na nastavenie teploty v mrazničke a takisto aktivuje funkciu rýchleho mrazenia. Teplotu mrazničky môžete nastaviť na: -16, -18, -20, -22, -24 °C, SF.
4. Tlačidlo na výber režimu
5. Toto tlačidlo slúži na nastavenie teploty v chladničke a takisto aktivuje funkciu rýchleho chladenia. Teplotu chladničky môžete nastaviť na: 8, 7, 6, 5, 4, 3, 2 °C, SC.
6. Symbol rýchleho mrazenia
7. Symbol ekonomického režimu
8. Symbol rýchleho chladenia
9. Symbol varovania nízkeho napätia
10. Symbol detskej zámky
11. Symbol dovolenkového režimu
12. Symbol alarmu/zavolania servisu

#### **POZNÁMKA:**

*Ide o dotykové ovládanie.*

# Obsluha vašej chladničky

## Režim mrazenia

- Stlačte tlačidlo na nastavenie teploty mrazničky, kým sa na displeji mrazničky nezobrazia písmená SF.
- Ak nestlačíte žiadne ďalšie tlačidlo do 1 sekundy po zobrazení písmen SF, symbol SF sa rozblíka a zaznie varovný signál. Takto je možné tento režim vybrať.
- Hneď ako bol režim vybraný, na displeji mrazničky sa zobrazí symbol SF.

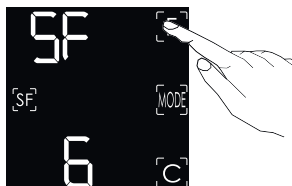

### V tomto režime,

- Hodnota teploty chladenia sa môže zmeniť, režim rýchleho chladenia môže byť vybraný.
- Nie je možné vybrať ekonomický režim a dovolenkový režim.
- Režim rýchleho mrazenia môže byť zrušený opätovným stlačením tlačidla nastavenia teploty.

### POZNÁMKY:

- **Maximálne množstvo čerstvých potravín (v kg), ktoré môžu byť zamrazené počas 24 hodín, je zobrazené na typovom štítku spotrebiča.**
- **Pre optimálnu funkčnosť spotrebiča nastavte režim rýchleho mrazenia aspoň 3 hodiny pred vložením čerstvých potravín do mrazničky.**
- **Na konci času rýchleho mrazenia zaznie zvukové upozornenie, ktoré vás upozorní na koniec procesu rýchleho mrazenia.**
- **Režim rýchleho mrazenia sa automaticky zruší po 24 hodinách, alebo ak teplota vnútri mrazničky klesne pod -32 °C.**

## Režim superchladenia

- Stlačte tlačidlo na nastavenie teploty chladničky, kým sa na displeji chladničky nezobrazia písmená SC.
- Ak nestlačíte žiadne ďalšie tlačidlo do 1 sekundy po zobrazení písmen SC, symbol SC sa rozblíka a zaznie varovný signál. Takto je možné tento režim vybrať.
- Hneď ako bol režim vybraný, na displeji chladničky sa zobrazí symbol SC.

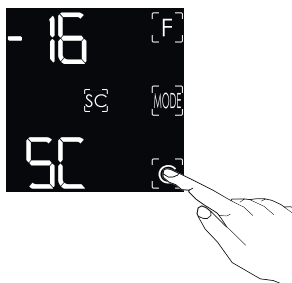

### V tomto režime,

- Hodnota teploty mrazničky sa môže zmeniť, režim rýchleho chladenia môže byť vybratý.
- Nie je možné vybrať ekonomický režim a dovolenkový režim.
- Režim rýchleho chladenia sa môže zrušiť opätovným stlačením tlačidla nastavenia teploty.

#### **POZNÁMKY:**

- **Režim rýchleho chladenia sa automaticky vypne po 8 hodinách v závislosti od okolitej teploty, alebo ak mraznička dosiahla dostatočne nízku teplotu.**
- **Dôvodom obmedzeného času je ochrana možného rizika zmrazenia potravín v chladničke kvôli vysokému chladiacemu výkonu režimu rýchleho chladenia.**
- **Na konci času rýchleho chladenia zaznie zvukové upozornenie, ktoré vás upozorní na koniec procesu rýchleho chladenia.**
- **Ak by boli nápoje umiestnené do chladničky príliš teplé, nemusia ani po dokončení režimu dosiahnuť požadovanú teplotu. Môžete režim opätovne aktivovať, ak sa tak stane.**

## Ekonomický režim

- Stlačte tlačidlo MODE, kým sa symbol „E“ nerozblíka na displeji.
- Ak nestlačíte žiadne tlačidlo do 1 sekundy, symbol „E“ sa rozblíka 3-krát a zaznie varovné upozornenie. Týmto je ekonomický režim aktivovaný.
- „E“ symbol sa zobrazí namiesto indikátorov mrazničky aj chladničky, ak je ekonomický režim aktivovaný.

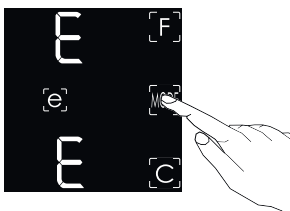

### V tomto režime,

- Teplota mrazničky sa môže zmeniť. Po zrušení ekonomického režimu bude nastavená teplota aktívna.
- Teplota chladničky sa môže zmeniť. Po zrušení ekonomického režimu bude nastavená teplota aktívna.
- Je možné zvoliť režim rýchleho mrazenia a rýchleho chladenia. V takom prípade bude ekonomický režim automaticky zrušený a vybraný režim bude aktívny.
- Na výber dovolenkového režimu je potrebné najprv ekonomický režim zrušiť. Potom pomocou tlačidla MODE vyberte dovolenkový režim.
- Ak nestlačíte tlačidlo MODE do 1 sekundy po stlačení tohto tlačidla, režim sa zruší.

## Dovolenkový režim

- Stlačte tlačidlo MODE, kým sa symbol dovolenkového režimu nerozblíka na displeji.
- Ak nestlačíte žiadne tlačidlo do 1 sekundy, symbol dovolenkového režimu sa rozblíka 3-krát a zaznie varovné upozornenie. Týmto je dovolenkový režim aktivovaný.
- Ak je režim aktivovaný, na displeji mrazničky aj chladničky sa namiesto indikátorov zobrazí symbol „H“ a symbol dovolenkového režimu sa zobrazí v ľavej časti displeja, kým nebude zrušený.

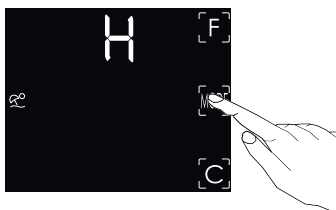

#### V tomto režime,

- Teplota mrazničky sa môže zmeniť. Po zrušení dovolenkového režimu bude nastavená teplota aktívna.
- Teplota chladničky sa môže zmeniť. Po zrušení dovolenkového režimu bude nastavená teplota aktívna.
- Je možné zvoliť režim rýchleho mrazenia a rýchleho chladenia. V takom prípade bude dovolenkový režim automaticky zrušený a vybraný režim bude aktívny.
- Na výber ekonomického režimu je potrebné najprv dovolenkový režim zrušiť. Potom pomocou tlačidla MODE vyberte ekonomický režim.
- Ak nestlačíte tlačidlo MODE do 1 sekundy po stlačení tohto tlačidla, režim sa zruší.
- Dovolenkový režim zvolte, ak sa nebude chladnička používať dlhší čas. Ide o veľmi úsporný režim chladničky. Je potrebné, aby ste vybrali všetky potraviny z chladničky aj mrazničky, ak budete aktivovať dovolenkový režim.

### Režim vychladenia nápojov

- Stlačte a podržte tlačidlo nastavenia teploty mrazničky asi na 5 sekúnd.
- Namiesto indikátora teploty mrazničky sa zobrazí symbol „dc“ a symbol „05“ sa rozblíka namiesto indikátora teploty chladničky.
- Stlačte tlačidlo nastavenia teploty [C] na nastavenie času.
- Môžete nastaviť čas: 05 – 10 – 15 – 20 – 25 – 30 minút.
- Hneď ako je čas nastavený, rozblíka sa 3-krát na displeji a zaznie zvukový signál.
- Ak do 2 sekúnd nestlačíte žiadne tlačidlo, zadaný režim bude nastavený.
- Spustí sa odpočítavanie nastaveného času a zostávajúci čas bude blikať na displeji.
- Na zrušenie režimu vychladenia nápojov stlačte znovu tlačidlo na nastavenie teploty na asi 5 sekúnd.

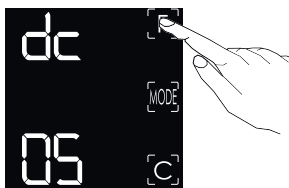

#### POZNÁMKY:

*Je potrebné nastaviť čas v závislosti od teploty fliaš pred ich vložením do chladničky.*

*Príklad: môžete nastaviť čas na „5 minút“ na začiatok. Po tomto čase, ak nie sú fľaše dostatočne vychladené, môžete nastaviť ďalších 5 alebo 10 minút.*

*Počas tohto režimu môžete pravidelne skontrolovať teplotu fliaš. Hneď ako sú fľaše dostatočne vychladené, vyberte ich z chladničky.*



#### UPOZORNENIE

**Ak by ste zabudli fľaše vybrať v režime vychladenia fliaš, mohli by fľaše explodovať.**

## Režim šetriča displeja

- Stlačte a podržte tlačidlo MODE na asi 5 sekúnd a režim šetriča displeja bude aktivovaný.
- Ak po aktivácii šetriča displeja nestlačíte do 5 sekúnd žiadne tlačidlo alebo neotvoríte dverka, osvetlenie ovládacieho panelu zhasne.
- Ak osvetlenie ovládacieho panelu nesvieti a stlačíte akékoľvek tlačidlo, na displeji sa zobrazí zvolené nastavenie a môžete vykonávať akékoľvek úpravy nastavenia podľa potreby. Ak nezrušíte režim šetriča displeja alebo nestlačíte akékoľvek tlačidlo do 5 sekúnd alebo neotvoríte dverka, osvetlenie ovládacieho panelu opäť zhasne.
- Na zrušenie režimu šetriča displeja najprv stlačte ľubovoľné tlačidlo na aktiváciu tlačidiel a potom stlačte a podržte tlačidlo MODE asi na 5 sekúnd.
- Ak je aktívny režim šetriča displeja, môžete takisto aktivovať detskú zámku.
- Ak po aktivácii detskej zámky nestlačíte do 5 sekúnd žiadne tlačidlo, osvetlenie ovládacieho panelu zhasne. Potom sa predchádzajúce vykonané nastavenie zobrazí a symbol detskej zámky sa zobrazí na displeji, keď stlačíte ľubovoľné tlačidlo. Môžete zrušiť detskú zámku stlačením tlačidla nastavenia chladničky alebo mrazničky na asi 5 sekúnd.

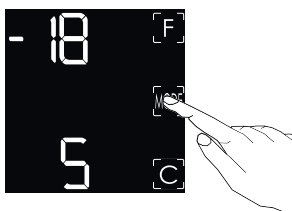

## Aktivácia detskej zámky

- Spotrebič je vybavený funkciou detskej zámky, aby ste zabránili deťom hrať sa s tlačidlami a zmeniť tak vykonané nastavenie.
- Stlačte súčasne tlačidlá na nastavenie teploty chladničky a mrazničky na 5 sekúnd.
- Symbol zámky sa zobrazí po výbere režimu.

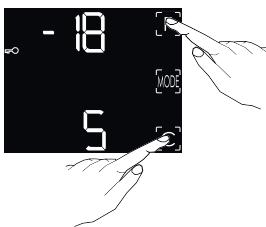

## Deaktivácia detskej zámky

- Stlačte súčasne tlačidlá na nastavenie teploty chladničky a mrazničky na 5 sekúnd.

### **POZNÁMKA:**

***Detská zámka bude deaktivovaná v prípade prerušenia dodávky elektrickej energie alebo po vytiahnutí zástrčky prírodného kábla.***



## Zvuková signalizácia otvorených dveriek

Ak sú jedny z dveriek ponechané otvorené dlhšie než 2 minúty, zaznie zvuková signalizácia.

## Nastavenie teploty vašej chladničky

### Nastavenie teploty mrazenia

- Východisková hodnota na indikátore nastavenej teploty mrazničky je -18 °C.
- Raz stlačte tlačidlo mrazenia. -16 °C sa rozblíka.
- Každým stlačením tlačidla sa teplota zníži. (-16 °C, -18 °C, -20 °C, -22 °C, -24 °C, SF – supermrazenie)
- Ak opakovane stlačíte tlačidlo nastavenia teploty mrazničky, kým sa na displeji nezobrazí symbol rýchleho mrazenia, a ak nestlačíte žiadne tlačidlo do 1 sekundy, symbol „SF“ (supermrazenie) sa rozblíka.
- Ak opäť stlačíte toto tlačidlo, nastavená hodnota teploty začne znovu od -16 °C.
- Teplota, ktorá bola nastavená pred aktiváciou dovolenkového režimu, režimu supermrazenia, režimu superchladenia alebo ekonomického režimu, zostane po dobehnutí či ukončení režimu na rovnakej úrovni. Váš spotrebič bude pokračovať v prevádzke na nastavenú teplotu.

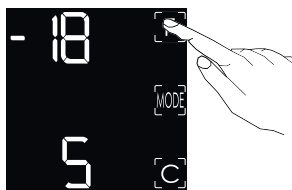

#### **POZNÁMKA:**

**Ak je okolitá teplota vyššia než 38 °C, nebude možné nastaviť teplotu mrazničky od -22 °C do -24 °C. Môže byť nastavená teplota iba -16 °C, -18 °C, -20 °C.**

### Nastavenie teploty chladenia

- Východisková hodnota na indikátore nastavenej teploty chladničky je 4 °C.
- Raz stlačte tlačidlo chladenia. 8 °C sa rozblíka.
- Každým stlačením tlačidla sa teplota zníži. (8 °C, 7 °C, 6 °C, 5 °C, +4 °C, 3 °C, +2 °C, SC – super chladenie)
- Ak opakovane stlačíte tlačidlo nastavenia teploty chladničky, kým sa na displeji nezobrazí symbol superchladenia (SC), a ak nestlačíte žiadne tlačidlo do 1 sekundy, symbol „SC“ (superchladenie) sa rozblíka.
- Ak opäť stlačíte toto tlačidlo, nastavená hodnota teploty začne znovu od 8 °C.
- Teplota, ktorá bola nastavená pred aktiváciou dovolenkového režimu, režimu supermrazenia, režimu superchladenia alebo ekonomického režimu, zostane po dobehnutí či ukončení režimu na rovnakej úrovni. Váš spotrebič bude pokračovať v prevádzke na nastavenú teplotu.

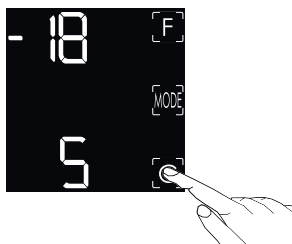

**Môžete nastaviť teploty mrazničky aj chladničky v závislosti od podmienok uvedených v tabuľke nižšie.**

Mraznička	Chladnička	Poznámky
-18 °C	4 °C	Na bežné použitie a najlepšiu funkčnosť
-20 °C, -22 °C alebo -24 °C	4 °C	Odporúčaná teplota pri okolitej teplote presahujúcej 30 °C.
SF	4 °C	Je potrebné zvoliť, ak potrebujete zamraziť čerstvé potraviny za krátky čas.
-18 °C, -20 °C, -22 °C alebo -24 °C	2 °C	Toto nastavenie teploty sa musí použiť, ak je okolitá teplota vyššia alebo ak sa domnievate, že spotrebiče nedostatočne chladia z dôvodu častého otvárania dvierok.
-18 °C, -20 °C, -22 °C alebo -24 °C	5C	Je potrebné zvoliť, ak je vnútorný priestor chladničky preplnený čerstvými potravinami alebo je potrebné potraviny riadne vychladíť.

## Varovanie týkajúce sa nastavenia teploty

- V prípade výskytu výpadku elektrického prúdu sa nezrušia vykonané nastavenia teploty.
- Z dôvodu výkonnosti vašej chladničky ju neodporúčame používať v prostredí s teplotami nižšími než 10 °C.
- Nastavenie teploty by malo zodpovedať frekvencii otvárania dvierok a množstvu potravín uložených vnútri chladničky a okolitej teplote v mieste, kde sa spotrebič používa.
- Po pripojení k zdroju energie nechajte chladničku trvale zapnutú podľa teploty okolia aspoň 24 hodín, aby sa celkom vychladila na teplotu vami nastavenú na termostate. V tomto čase neotvárajte dvierka vašej chladničky príliš často a neukladajte do nej príliš mnoho potravín.
- Chladnička je vybavená funkciou 5-minútového oneskorenia, ktorá chráni kompresor pred poškodením, pre prípad jej odpojenia od zdroja energie alebo výpadku elektrického prúdu. Chladnička začne po 5 minútach opäť normálne fungovať.
- Vaša chladnička je určená na použitie pri teplotnom rozmedzí uvedenom v štandardoch, podľa klimatickej triedy uvedenej na informačnom štítku. S ohľadom na účinnosť chladenia neodporúčame prevádzkovať vašu chladničku mimo uvedených teplotných rozsahov.

Klimatická trieda	Teplota okolia °C
T	Medzi 16 a 43 °C
ST	Medzi 16 a 38 °C
N	Medzi 16 a 32 °C
SN	Medzi 10 a 32 °C

# Príslušenstvo

## Výrobník ľadu

- Výrobník ľadu vyberte z mrazničky, naplňte vodou a uložte späť.
- Približne o 2 hodiny bude ľad vyrobený.
- Bez vybratia výrobníka ľadu posuňte tlačidlo zásobníka na ľad smerom doprava, kým sa všetky kocky ľadu z výrobníka nevysypú.
- V zásobníku na ľad môžete ľad vybrať alebo skladovať.

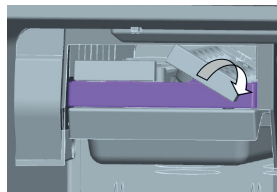
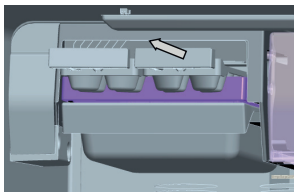

### **POZNÁMKA:**

**Zásobník na ľad je vhodný iba na skladovanie ľadu. Do zásobníka nelejte vodu, aby ste v ňom pripravovali ľad. V opačnom prípade môžete zásobník pokaziť.**

## Oddelenie rýchleho mrazenia

Použite oddelenie rýchleho mrazenia na zmrazenie čerstvých potravín.

Touto cestou môžete zamraziť čerstvé potraviny rýchlejšie, môžete uchovať ich nutričnú hodnotu a zabrániť ich kontaktu s už zmrazenými potravinami.

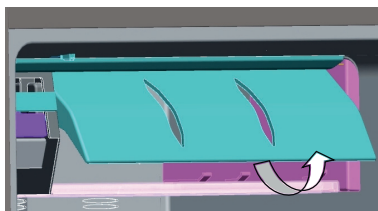

### **Po zmrazení potravín**

- Môžete ich vložiť do ďalšej časti mrazničky ich vybratím z oddelenia na rýchle mrazenie.
- Na otvorenie krytu oddelenia rýchleho mrazenia ho podržte a zatlačte ho v smere kolajníc smerom hore, opačným smerom ho zavrite.
- Pred zatvorením horných dvierok chladničky sa uistite sa, či je kryt oddelenia rýchleho mrazenia uzatvorený. V opačnom prípade nebude možné funkciu rýchleho mrazenia aktivovať.

## Oddelenie 0 zóny

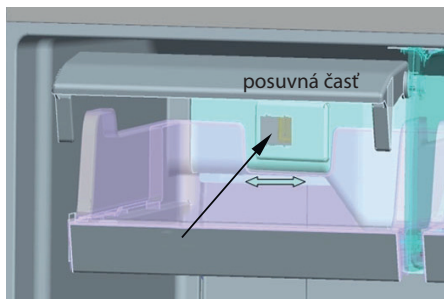

Oddelenie 0 zóny umožňuje uchovávať potraviny pri teplote 0 °C. Môžete tak ľahko rozmraziť mrazené potraviny, ktoré ste vybrali z mrazničky, alebo uchovávať mäso a očistené ryby (v plastovom vrecúšku alebo zabalené) a pod., ktoré spotrebujete do 1 – 2 dní bez nutnosti zamrazenia. (Voda sa mení na ľad pri teplote 0 °C, ale potraviny obsahujúce soľ alebo cukor sa môžu zamraziť pri nižších teplotách.)

Oddelenie 0 zóny sa môže takisto použiť ako oddelenie na raňajky s pomocou posuvnej páky na privode vzduchu. V takom prípade zmeníte režim otvorením alebo zatvorením tejto posuvnej časti.

## Držiak na fľaše

Môžete usporiadať k sebe sklenené fľaše, plastové fľaše a pod. do držiaka na fľaše, aby ste zabránili ich spadnutiu a drnčaniu.

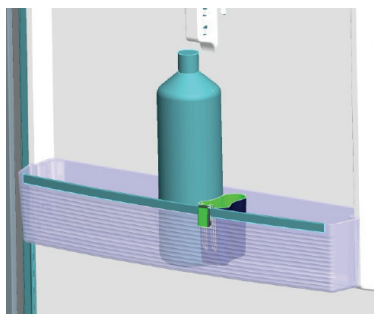



## DŮLEŽITÉ VAROVANIE!

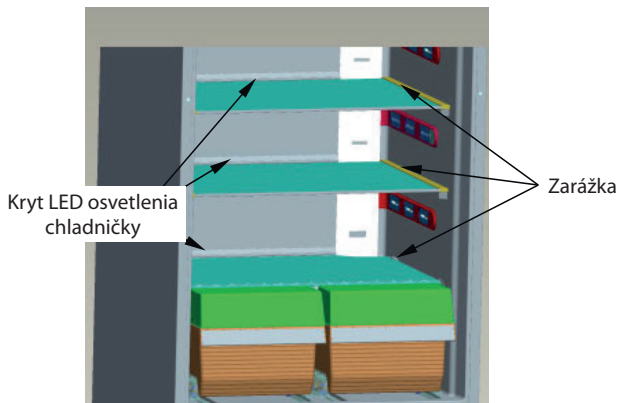

**Dbajte na zvýšenú opatnosť pri vkladaní skleneného krytu a priehradky na čerstvé potraviny do vnútorného priestoru chladničky.**

Počas vkladania alebo vyberania skleneného krytu a priehradky na čerstvé potraviny sa uistite, či sú sklenené police plne nasadené na kryt LED osvetlenia chladničky, ktorý je usadený v zadnej časti chladničky a zarážkach po strane chladničky.

## Odstránenie a inštalácia zásuvky a krytu na čerstvé potraviny

**Prvý krok:** Vybratie priehradky na čerstvé potraviny

- Otočte predný kryt priehradky na čerstvé potraviny smerom dozadu v smere šípky na obrázku.
- Vytiahnite priehradku smerom k sebe.
- Podržte prednú časť priehradky a vyberte ju z chladničky.

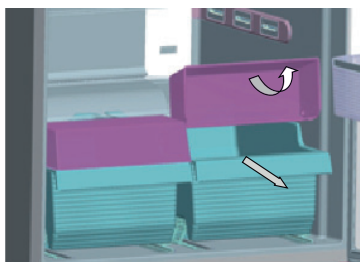

**Druhý krok:** Vybratie sklenenej časti spoločne s prednými krytmi

- Podržte sklenenú časť 10 cm nad zarážkami spoločne s prednými krytmi priehradiek, zatiaľ čo sú predné kryty priehradiek sklopené.

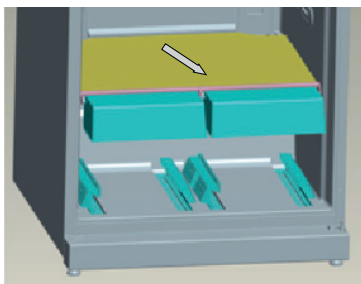

**Tretí krok:**

- Vytiahnite predný kryt priehradky spoločne so sklenenou časťou.

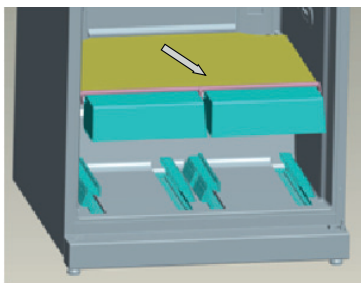

**Štvrtý krok:**

- Neoddeľujte predný kryt od sklenenej časti, inak by sa mohla sklenená časť ľahko rozbiť.

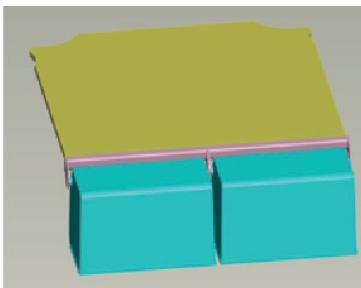

**POZNÁMKA:**

*Na vloženie priehradiek späť do chladničky postupujte podľa vyššie uvedených krokov, ale v opačnom poradí.*

Počas vkladania políc do chladničky je potrebné dbať na zvýšenú opatrnosť:

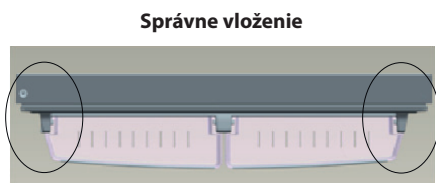
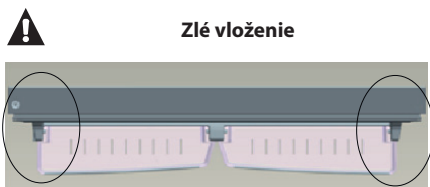
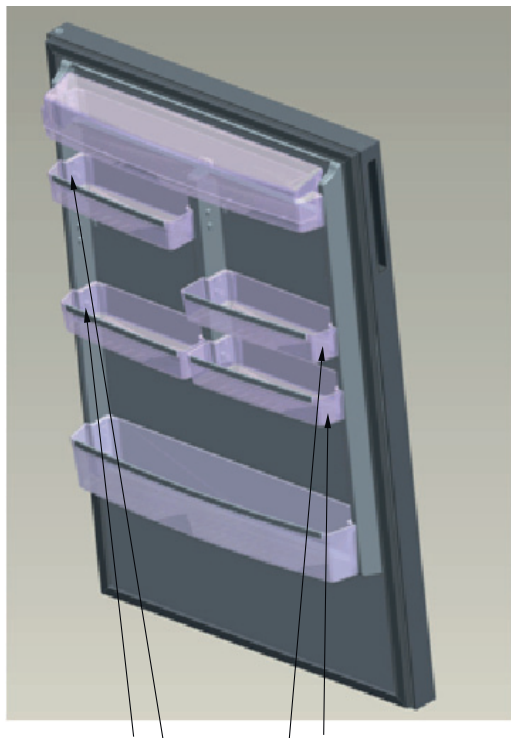

#### Pohyblivé police s asymetrickými stranami

Pohyblivé police vložené do dvierok chladničky sa môžu vložiť do dvierok ľubovoľne podľa aktuálnej potreby. Počas vkladania pohyblivých políc s asymetrickými stranami sa uistite, či zakrivené časti sú vložené na krajoch, ako je znázornené na obrázku vyššie. Inak nebude možné dvierka správne zavrieť.



**Grafické znázornenie a popis príslušenstva sa môže od vášho kúpeného modelu líšiť.**

## ČASŤ 5: UMIESTNENIE POTRAVÍN

### Kam umiestniť potraviny

- Za bežných prevádzkových podmienok je dobré nastaviť teplotu chladničky v rozmedzí +4/+6 °C.
- Potraviny je potrebné vkladať do chladničky v uzatvorených nádobách alebo zakrytých potravinovou fóliou.
- Horúce pokrmy a nápoje nechajte pred vložením do chladničky vychladnúť na izbovú teplotu.
- Zeleninu a ovocie: vložte priamo do schránky na zeleninu bez zabalenia.
- Vzduchové vedenie chladničky rozvádza studený vzduch do vnútorného priestoru chladničky. Rozmiestnite potraviny tak, aby mohol vzduch voľne prúdiť a aby nezakrývali otvory vzduchového vedenia.
- Potraviny ani nádoby neopierajte o svetlo alebo kryt chladiacej jednotky vnútri chladničky.

#### **DÔLEŽITÉ POZNÁMKY:**

- **Zakryte všetky nádoby obsahujúce tekutiny pri vložení do chladničky. Inak môže vzrásť vzdušná vlhkosť vo vnútornom prostredí chladničky. A to môže spôsobiť zvýšenie výkonu chladničky. Zakrytím potravín aj tekutín takisto zabránite vyprchaniu chuti a vône.**
- **V chladničke neskladujte zemiaky, cibuľu ani cesnak.**

Tipy a rady na skladovanie potravín vo vašej chladničke nájdete v tabuľke nižšie.

Potravina	Lehota skladovania	Kam ich v chladničke umiestniť
<b>Zelenina a ovocie:</b>	1 týždeň	Koš na zeleninu (bez zabalenia)
<b>Mäso a ryby</b>	2 – 3 dni	Zabalené do potravinovej fólie alebo igelitového vrecúška alebo vložené do nádoby (na sklenenej polici)
<b>Čerstvý syr</b>	3 – 4 dni	V poličke vo dvierkach
<b>Maslo a margarín</b>	1 týždeň	V poličke vo dvierkach
<b>Produkty vo fľašiach Mlieko a jogurty</b>	Až do vypršania výrobcom vyznačeného dátumu spotreby	V poličke vo dvierkach
<b>Vajcia</b>	1 mesiac	V držiaku na vajčká
<b>Varené pokrmy</b>		Všetky police

### Mraznička

- Za bežných prevádzkových podmienok je dobré nastaviť teplotu mrazničky v rozmedzí -18/-20 °C.
- Na dlhodobé skladovanie mrazených potravín a výrobu ľadu používajte mrazničku.
- Použite oddelenie rýchleho mrazenia na zmrazenie čerstvých potravín.
- Nevkladajte čerstvé potraviny vedľa už zamrazených potravín.
- Vložte potraviny, ktoré chcete zamraziť, najprv do oddelenia rýchleho mrazenia. Potraviny môžete uložiť vedľa seba až vtedy, keď sú zmrazené (najskôr po 24 hodinách).
- Naporciujte potraviny (mäso, mleté mäso, rybu a pod.) v takých porciách, ktoré môžete ľahko a rýchlo spracovať.
- Po rozmrazení mrazených potravín tieto potraviny znovu nezmrazujte. Požitím takýchto potravín by ste si mohli privodiť vážne zdravotné ťažkosti, ako je napr. otrava jedlom.
- Nevkladajte do mrazničky teplé potraviny, nechajte ich najprv vychladnúť. Mohlo by dôjsť ku skazeniu už zamrazeného jedla.



- Pri kúpe mrazených potravín skontrolujte, či boli zmrazené za zodpovedajúcich podmienok a či ich obal nie je narušený.
- Dodržujte inštrukcie o skladovaní na balení mrazeného jedla za celý čas skladovania. Ak inštrukcie chýbajú, je vhodné potraviny skonzumovať čo najskôr.
- Mrazené potraviny prepravujte bez toho, aby ste ich akokoľvek porušili, a čo najskôr ich opäť umiestnite do mrazničky. Na rýchle zmrazenie nepoužívajte police vo dvierkach.
- Ak je balenie mrazeného jedla vlhké a nepríjemne zapácha, mohlo sa skladovať za nevhodných podmienok a môže byť skazené. Takéto potraviny nekupujte!
- Čas skladovania mrazených potravín sa líši v závislosti od okolitej teploty, častosti otvárania dvierok, nastavenej teploty, typu potravín a času od kúpy po vloženie do mrazničky. Vždy dodržujte inštrukcie uvedené na obale a neprekračujte odporúčaný čas spotreby.
- Aby ste využili ideálnu kapacitu, ktorá vám umožní dosiahnuť maximálnu kapacitu mrazenia, nastavte najnižšiu teplotu mrazničky 24 hodín pred vložením čerstvých potravín. Po 24 hodinách môžete zamraziť potraviny s pomocou funkcie rýchleho mrazenia. Po uplynutí času funkcie rýchleho mrazenia sa nastaví požadovaná nastavená teplota mrazničky.
- Po vložení čerstvých potravín do mrazničky vyčkajte asi 24 hodín na ich zamrazenie. Po 24 hodinách nie je potrebné znižovať teplotu mrazničky.
- Varovanie: Pri zamrazení menšieho množstva potravín, nie je potrebné znižovať nastavenú teplotu mrazničky. Tým ušetríte náklady na energiu.

#### **DÔLEŽITÉ POZNÁMKY:**

- **Zakryte všetky nádoby obsahujúce tekutiny pri vložení do chladničky. Inak môže vzrásť vzdušná vlhkosť vo vnútornom prostredí chladničky. A to môže spôsobiť zvýšenie výkonu chladničky. Zakrytím potravín aj tekutín takisto zabránite vyprchaniu chuti a vône.**
- **Na rozmrazenie vložte zamrazené potraviny do chladničky, pomôžete tým ako prirodzene potraviny rozmraziť, tak aj znížiť teplotu vnútri chladničky bez nutnosti úpravy teploty. Tým takisto šetríte náklady na energiu. Ak vložíte materiál do mrazničky na otvorené miesto, objaví sa strata energie.**

Tipy a rady na skladovanie potravín vo vašej mrazničke nájdete v nasledujúcich tabuľkách.

Mäso a ryby	Príprava	Lehota skladovania (v mesiacoch)	Dĺžka rozmrazovania pri izbovej teplote (v hodinách)
Steak	Zabalený vo fólii	6 – 10	1 – 2
Jahňacie mäso	Zabalené vo fólii	6 – 8	1 – 2
Telacia roštenka	Zabalená vo fólii	6 – 10	1 – 2
Telacie kocky	Malé kúsky	6 – 10	1 – 2
Jahňacie kocky	Kúsky	4 – 8	2 – 3
Mleté mäso	V balíčkoch bez použitia korenia	1 – 3	2 – 3
Drobky (kúsky)	Kúsky	1 – 3	1 – 2
Bolonská klobása/saláma	Mala by byť zabalená a to aj v prípade, že je v membráne		Dovtedy, než rozmrzne
Kurča a morka	Zabalená vo fólii	7 – 8	10 – 12
Hus a kačica	Zabalená vo fólii	4 – 8	10

Mäso a ryby	Príprava	Lehota skladovania (v mesiacoch)	Dĺžka rozmrazovania pri izbovej teplote (v hodinách)
Jeleň, králik, diviak	Ako filety v 2,5 kg porciách	9 – 12	10 – 12
Sladkovodné ryby (losos, kapor, sumec)	Po odstránení vnútornosti a šupín ryby opláchnite a osušte; podľa potreby odrežte chvost a hlavu.	2	Kým úplne nerozmrznú
Netučné ryby (garupa, platesa)		4 – 8	Kým úplne nerozmrznú
Tučné ryby (tuniak, makrela, sardela)		2 – 4	Kým úplne nerozmrznú
Kôrovce	Očistené vo vrecúšku	4 – 6	Kým úplne nerozmrznú
Kaviár	Vo vlastnom obale, v hliníkovej alebo plastovej nádobe	2 – 3	Kým úplne nerozmrznú
Slimák	V slanej vode, v hliníkovej alebo plastovej nádobe	3	Kým úplne nerozmrznú

**POZNÁMKA:**

*Rozmrazené mäso je potrebné tepelne spracovať ako čerstvé mäso ihneď po úplnom rozmrazení. Ak nie je mäso tepelne spracované ihneď po úplnom rozmrazení, nesmie sa znovu zamraziť.*

Zelenina a ovocie	Príprava	Čas skladovania (v mesiacoch)	Dĺžka rozmrazovania pri izbovej teplote (v hodinách)
Karfiol	Rozovrite listy od seba, srdce rozrežte na kúsky a ponechajte na chvíľu vo vode s trochou šťavy z citróna	10 – 12	Je možné používať aj zmrazené
Fazuľové struky a voľné fazuľky	Umyte ich a nakrájajte na malé kúsky	10 – 13	Je možné používať aj zmrazené
Fazuľové struky	Vylúpte a umyte	12	Je možné používať aj zmrazené
Huby a špargľa	Umyte ich a nakrájajte na malé kúsky	6 – 9	Je možné používať aj zmrazené
Kapusta	Očistené	6 – 8	2
Baklažán	Umyte a nakrájajte na 2 cm kúsky	10 – 12	Jednotlivé kúsky od seba oddelte
Kukurica	Očistite a zviažte za stonky alebo uložte ako sladkú kukuricu	12	Je možné používať aj zmrazené
Mrkva	Očistite a nakrájajte na plátky	12	Je možné používať aj zmrazené
Paprika	Odrežte stonku, rozkrojte na dve časti a vyberte jadrovník	8 – 10	Je možné používať aj zmrazené

Zelenina a ovocie	Príprava	Čas skladovania (v mesiacoch)	Dĺžka rozmrazovania pri izbovej teplote (v hodinách)
Špenát	Umytý	6 – 9	2
Jablká a hrušky	Olúpte a nakrájajte na kusy	8 – 10	(V mrazničke) 5
Marhule a broskyne	Rozkrojte na dve časti a vyberte jadrá	4 – 6	(V mrazničke) 4
Jahody a ostružiny	Umyte a zbavte zelených šupiek	8 – 12	2
Varené ovocie	Do úložného zásobníka pridajte 10 % cukru	12	4
Slivky, višne, trpké plody	Umyte ich a odstráňte stopky	8 – 12	5 – 7

Mliečne výrobky a lístkové cesto	Príprava	Čas skladovania (v mesiacoch)	Podmienky skladovania	
Balenie Mlieko v škatuliach (homogenizované)	V pôvodnom obale	2 – 3	Čerstvé mlieko – vo vlastnom obale	
Syr – okrem bieleho syra	Nakrájaný na plátky	6 – 8	Pôvodné balenie sa smie použiť na kratší čas skladovania. Zabaleny v potravinovej fólii sa smie použiť na dlhší čas skladovania.	
Maslo, margarín	V pôvodnom obale	6		
Vajcia (*)	Bielok		V uzavretej nádobe	
	Miešané vajcia (bielok – žltok)	Riadne rozmiešané, je možné pridať štipku soli alebo cukru, aby sa zabránilo zhutnutiu.		10
	Žltok	Riadne rozmiešaný, je možné pridať štipku soli alebo cukru, aby sa zabránilo zhutnutiu.		8 – 10
		10 – 12	30 g zodpovedá jednému vaječnému žltku.	
		50 g zodpovedá jednému vaječnému žltku.		
		20 g zodpovedá jednému vaječnému žltku.		

(\*) Nesmú sa nikdy zamraziť v škrupinke. Bielok a žltok by sa mali zamraziť buď zvlášť, alebo riadne premiešané.

	<b>Lehota skladovania (v mesiacoch)</b>	<b>Čas rozmrazovania pri izbovej teplote (v hodinách)</b>	<b>Čas rozmrazovania v rúre (v minútach)</b>
<b>Chlieb</b>	4 – 6	2 – 3	4 – 5 (220 – 225 °C)
<b>Sušienky</b>	3 – 6	1 – 1,5	5 – 8 (190 – 200 °C)
<b>Jemné pečivo</b>	1 – 3	2 – 3	5 – 10 (200 – 225 °C)
<b>Koláč</b>	1 – 1,5	3 – 4	5 – 8 (190 – 200 °C)
<b>Lístkové cesto</b>	2 – 3	1 – 1,5	5 – 8 (190 – 200 °C)
<b>Pizza</b>	2 – 3	2 – 4	15 – 20 (200 °C)

Niektoré ingrediencie v jedle (aníz, bazalka, kôpor, ocot, zmes korenia, zázvor, cesnak, cibuľa, horčica, tymian, majoránka, čierne korenie, mäkká saláma atď.) môžu získať nepríjemnú chuť, ak sa jedlo skladuje dlhší čas. Preto je potrebné jedlo koreniť len mierne alebo korenie pridať až po úplnom rozmrazení.

Čas skladovania potravín závisí od použitého oleja. Margarín, loj, olivový olej a maslo sú vhodné, arašidový olej alebo sadlo nie sú vhodné.

Potraviny v tekutom stave by ste mali zmraziť v plastových šálkach a ostatné potraviny ukladajte do plastových vrecúšok alebo potravinovej fólie.

## ČASŤ 6: ČISTENIE A ÚDRŽBA

**Uistite sa, či je zástrčka prívodného kábla vytiahnutá zo sieťovej zásuvky pred začatím čistenia.**

- Chladničku neumývajte tak, že by ste ju poliali vodou.
- Vnútro aj vonkajší plášť chladničky môžete utrieť mäkkou utierkou alebo hubkou namočenou v teplej, mydlovej vode.
- Jednotlivé časti príslušenstva vyberte a umyte mydlovou vodou. Neumývajte ich v umývačke riadu.
- Na čistenie chladničky nikdy nepoužívajte horľavé, výbušné alebo korozívne materiály, ako je riedidlo, benzín alebo kyselina.
- Kondenzátor (zadná časť s čiernymi pružinami) je možné vysať pomocou vysávača alebo pomocou kefy raz do roka. Tým zvýšite účinnosť vašej chladničky a takisto znížite náklady na energiu.

**Pred čistením skontrolujte, či je chladnička odpojená od zdroja energie.**

### Čistenie sklenených plôch dvierok

Prípravky na báze vody, ktoré nie sú abrazívne, sú vhodné na čistenie týchto plôch.

### Výmena LED osvetlenia

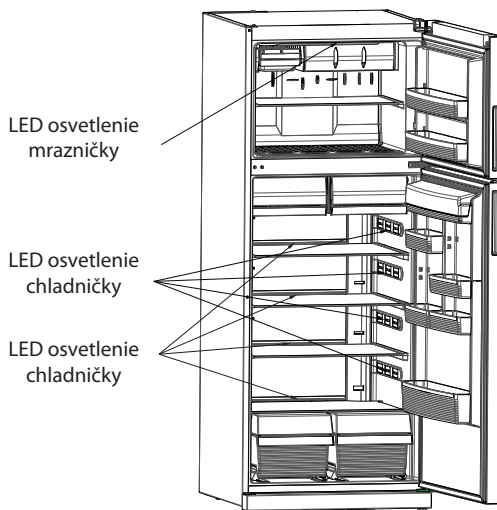

LED osvetlenie chladničky môže byť umiestnené v rôznych miestach v závislosti od modelu vašej chladničky.

- Systém LED osvetlenia sa používa v mrazničke aj chladničke.
- Nepoužívajte vodu alebo prípravky na báze kyseliny na čistenie osvetlenia.
- Ak je potrebné osvetlenie vymeniť, obráťte sa na autorizovaný servis.

## ČASŤ 7: SKÔR AKO ZAVOLÁTE DO SERVISU

### Kontrola varovných kódov

Vaša chladnička vás varuje, ak teploty pre chladničku a mrazničku prekročili stanovenú úroveň, alebo ak sa v zariadení vyskytla porucha. Varovné kódy sú zobrazené indikátormi mrazničky a chladničky.

TYP PORUCHY	VÝZNAM	PRÍČINA	NÁPRAVA
<b>Sr</b>	Chybné varovanie	Zobrazí sa, keď jeden alebo viac častí vašej chladničky je chybných alebo keď sa objaví chyba chladiaceho systému.	Obráťte sa čo najskôr na autorizovaný servis.
<b>LF</b>	Teplota v mrazničke nie je dostatočne nízka.	Zobrazí sa po dlhšom výpadku elektrickej energie alebo pri prvom zapojení spotrebiča.	<ol style="list-style-type: none"><li>1. Ak boli potraviny rozmrazené, spotrebujte ich čo najrýchlejšie kvôli možnému rýchlemu skazeniu, znovu ich nezamrazujte.</li><li>2. Dočasne zvýšte teplotu mrazničky na požadovanú hodnotu alebo zapnite funkciu rýchleho mrazenia.</li><li>3. Až do odstránenia tohto zlyhania nevkladajte čerstvé potraviny.</li></ol>
<b>LC</b>	Teplota v chladničke je príliš vysoká.	Ideálna teplota chladničky sú 4 °C. Hrozí riziko skazenia potravín v chladničke, ak sa toto varovanie zobrazí.	<ol style="list-style-type: none"><li>1. Dočasne zvýšte teplotu chladničky na požadovanú hodnotu alebo zapnite funkciu rýchleho chladenia.</li><li>2. Neotvárajte dvierka chladničky príliš často, kým sa porucha neodstráni.</li></ol>
<b>LF a LC</b>	Nedostatočné chladenie	Zobrazí sa, ak systém dostatočne nechladí a nemrazí súčasne.	Zobrazí sa spravidla po prvom zapojení a varovanie zmizne, hneď ako systém začne chladíť a mraziť.
<b>HC</b>	Teplota v chladničke je príliš nízka.	To znamená, že chladnička príliš chladí a potraviny v chladničke môžu zmrznúť.	<ol style="list-style-type: none"><li>1. Skontrolujte, či nie je aktivovaná funkcia rýchleho chladenia.</li><li>2. Zvýšte teplotu chladničky (na vyššiu hodnotu).</li></ol>
<b>LOPO</b>	Varovanie pri nízkom napätí	Chladnička sa prepne do pohotovostného režimu, ak je napätie nižšie než 170 V.	Táto funkcia predchádza poškodeniu kompresora spôsobeného nízkym napätím. Chladnička sa opäť automaticky zapne, hneď ako sa hodnota napätia obnoví na požadovanú úroveň.

## Kontrola varovných kódov

### Ak vaša chladnička nefunguje:

- Nedošlo k výpadku elektrického prúdu?
- Je zástrčka prívodného kábla správne zastrčená v zásuvke?
- Nezhorela poistka zásuvky, do ktorej je chladnička zapojená, alebo nevyhorel istič?
- Je nastavená správna teplota?
- Nie je zásuvka pokazená? Zapojte zástrčku prívodného kábla do inej zásuvky, o ktorej viete, že je funkčná.

### Ak vaša chladnička nechladí:

- Je nastavená správna teplota?
- Neotvárali ste dvierka príliš často alebo nezostali dvierka príliš dlho otvorené?
- Sú dvierka chladničky riadne dovreté?
- Nevložili ste potraviny do chladničky tak, že sa dotýkali zadnej steny vnútorného priestoru a zabránili tak voľnému prúdeniu vzduchu?
- Nie je chladnička preplnená?
- Je medzi vašou chladničkou a zadnou a bočnými stenami dosť voľného priestoru?
- Nachádza sa okolitá teplota v rozmedzí hodnôt uvedených v tomto návode?

### Ak je zadná stena chladničky pokrytá ľadom;

Kvapky vody alebo kúsky ľadu sa môžu objaviť vnútri chladničky (spravidla na zadnej stene) z dôvodu prevádzky kompresora v špecifických intervaloch. Ide o normálny jav.

V prípade nadmernej okolitej teploty odpojte chladničku a nechajte ľad roztopiť, ak sa ľad príliš nahromadí.

### Ak sú potraviny vo vašej chladničke pokryté ľadom

- Je nastavená správna teplota? (Funguje nastavenie teploty správne)?
- Nevložili ste nedávno nadmerné množstvo potravín do mrazničky? Ak áno, chladnička môže prechladieť potraviny v chladničke, pretože bude v prevádzke dlhší čas na vychladenie potravín.

### Ak je dolná časť chladničky pokrytá vodou;

- Môže byť upchatý otvor na odvod vody.

### Ak je vaša chladnička príliš hlučná:

Na udržiavanie nastavenej teploty sa z času na čas zopne kompresor. Hluk z chladničky je v takomto čase normálny a vychádza zo zopnutia. Hneď ako sa nastavená teplota dosiahne, automaticky hluk prestane.

Ak hluk pretrváva;

- Je spotrebič vyrovnaný? Sú upravené nastaviteľné nohy?
- Nie je niečo za chladničkou?
- Nedochádza k vibrácii políc alebo nádob na policiach? Premiestnite v takomto prípade police alebo nádoby na policiach.
- Nevibrujú potraviny uložené v chladničke?

### Bežný hluk

#### Chrumkavý zvuk (praskanie ľadu):

- Počas automatického odmrazovania.
- Ak je spotrebič chladný alebo teplý (z dôvodu rozpínavosti materiálu).

#### Krátke prasknutie

To je počuť, keď termostat zapne a vypne kompresor.

## Zvuk kompresora

**Normálny hluk kompresora.** Tento zvuk indikuje, že kompresor funguje normálne. Kompresor môže krátkodobo vydávať hlučnejší zvuk, keď je zopnutý.

## Bublavý a špliechavý zvuk:

Tento zvuk je spôsobený tokom chladiva v potrubnom systéme.

Zvuk toku vody: Normálny zvuk toku vody vychádza z odparovacej nádoby počas odmravovania. Tento zvuk začujete počas procesu odmravovania.

## Ak vlhkosť vnútri chladničky stúpa;

- Sú všetky potraviny správne zabalené. Boli všetky nádoby riadne osušené pred vložením do chladničky?
- Neotvárajú sa dverka príliš často? Vlhkosť z miestnosti sa dostáva do chladničky, ak sú dverka otvorené. Čím častejšie sa dverka otvárajú, tým rýchlejšie vlhkosť stúpa, obzvlášť keď je vlhkosť v miestnosti príliš vysoká.

## Ak sa dverka riadne nedovierajú:

- Nebránia vložené potraviny dovieraniu dveriek?
- Sú správne umiestnené priehradky vo dverkách, police a zásuvky?
- Nie sú spoje dveriek rozbité alebo poškodené?
- Je chladnička umiestnená na rovnom povrchu?

## Hrany chladničky pri spojoch dveriek sú teplé

Obzvlášť v letných mesiacoch (horúce počasie) sa môže povrch spojov dveriek zahrievať počas prevádzky kompresora, ide o normálny jav.

### **DÔLEŽITÉ POZNÁMKY:**

- *Tepelná poistka ochrany kompresora sa aktivuje po náhlom výpadku energie alebo po odpojení spotrebiča, pretože plyn v chladiacom systéme ešte nie je stabilizovaný. Vaša chladnička sa zapne po 4 až 5 minútach, nie je sa čoho obávať.*
- *Ak chladničku nebudete dlhodobo používať (napr. počas letných prázdnin), odpojte ju od zdroja energie. Chladničku vyčistite podľa pokynov v 4. časti a nechajte otvorené dverka, aby sa vnútri nehromadila vlhkosť a pach.*
- *Ak problém trvá, napriek tomu, že ste vyskúšali všetky vyššie uvedené odporúčania, kontaktujte váš najbližší autorizovaný servis.*
- *Vami kúpený spotrebič je určený na použitie v domácnosti a je možné ho teda používať iba doma a na stanovené účely. Nie je vhodný na komerčné alebo verejné použitie. Ak by zákazník spotrebič používal spôsobom, ktorý nie je v súlade so stanoveným účelom, zdôrazňujeme, že výrobca ani predajca nie sú zodpovední za akékoľvek opravy a poruchy počas záručnej lehoty.*

## Informácia o zhode

- Tento spotrebič je navrhnutý na použitie pri okolitej teplote v rozmedzí od 16 °C do 32 °C.
- Spotrebič je vyrobený v súlade s normami IEC60335-1 / IEC60335-2-24, 2004/108/EC.



## Rady na úsporu energie

- Chladničku umiestnite v chladnej, dobre odvetranej miestnosti, nie na priamom slnku a nie v blízkosti tepelných zdrojov (vyhrievacie telesá, sporáky atď.). V opačnom prípade použite izolačné dosky.
- Teplé pokrmy a nápoje nechajte pred vložením dovnútra vychladnúť.
- Zmrazené potraviny rozmrazujte uložením do chladiacej časti. Nízka teplota zmrazených potravín pomôže pri rozmrazovaní ochladiť chladiacu časť zariadenia. Tým znížite náklady na energiu.
- Nápoje alebo tekutiny musia byť pri uložení do chladničky uzatvorené. V opačnom prípade vzrastie vlhkosť vnútri chladničky. A z toho dôvodu bude dlhší čas ochladenia. Uzatvorenie nápojov a tekutín zároveň pomôže uchovať ich vôňu a chuť.
- Pri ukladaní nápojov a potravín otvárajte dverka na čo najkratší možný čas.
- Kryty všetkých tepelne oddelených častí chladničky držte uzatvorené.
- Tesnenia dverí musia byť čisté a priliehajúce. Ak je opotrebované, vymeňte ho.

## ČASŤ 8: KARTA INFORMAČNÝCH ÚDAJOV

KARTA INFORMAČNÝCH ÚDAJOV: Philco

Obchodná značka Philco: <b>PHILCO</b> 	
Značka	Philco
Predajné označenie	PT 569 Maestro
Typ spotrebiča 3)	7
Trieda energet. účinnosti (A... nízka spotreba el. energie až G... vysoká spotreba el. energie)	A+
Spotreba energie za 365 dní 1) kWh	450
Úžitkový objem celkovo: l	569
z toho: objem chladiacej časti l	444
z toho: objem mraziacej časti l	125
Hviezdičkové označenie mraziaceho priestoru	****
Mraziaca kapacita kg/24 h	10
Klimatická trieda 2)	T/N
Napätie	220 – 240 V ~ 50 Hz
Hlučnosť 4) dB (re 1pW)	43
Rozmery mm (v × š × h)	1950/760/754
Hmotnosť kg	123,5

- 1) Spotreba energie v kWh/rok založená na výsledkoch normalizovanej skúšky za 24 hod. Skutočná spotreba energie závisí od spôsobu použitia a umiestnenia spotrebiča.
- 2) SN: okolitá teplota od +10 °C do +32 °C  
ST: okolitá teplota od +18 °C do +38 °C  
N: okolitá teplota od +16 °C do +32 °C
- 3) 1 = Chladnička bez priestorov s nízkou teplotou  
7 = Chladnička/mrazička s priestormi s nízkou teplotou \*(\*\*\*)  
8 = Skriňová mrazička
- 4) Hlučnosť podľa európskej normy EN 60704.

**POZNÁMKA:**

**Vyššie uvedené dáta podliehajú zmenám.**

## POKYNY A INFORMÁCIE O ZAOBCHÁDZANÍ S POUŽITÝM OBALOM

Použitý obalový materiál odložte na miesto určené obcou na ukladanie odpadu.

## LIKVIDÁCIA POUŽITÝCH ELEKTRICKÝCH A ELEKTRONICKÝCH ZARIADENÍ



Tento symbol na produktoch alebo v sprievodných dokumentoch znamená, že použité elektrické a elektronické výrobky nesmú byť pridané do bežného komunálneho odpadu. Pre správnu likvidáciu, obnovu a recykláciu odovzdajte tieto výrobky na určené zberné miesta. Alternatívne v niektorých krajinách Európskej únie alebo v iných európskych krajinách môžete vrátiť svoje výrobky miestnemu predajcovi pri kúpe ekvivalentného nového produktu. Správnu likvidáciu tohto produktu pomôžete zachovať cenné prírodné zdroje a napomáhate prevencii potenciálnych negatívnych dopadov na životné prostredie a ľudské zdravie, čo by mohli byť dôsledky nesprávnej likvidácie odpadov. Ďalšie podrobnosti si vyžiadajte od miestneho úradu alebo najbližšieho zberného miesta. Pri nesprávnej likvidácii tohto druhu odpadu môžu byť v súlade s národnými predpismi udelené pokuty.

### Pre podnikové subjekty v krajinách Európskej únie

Ak chcete likvidovať elektrické a elektronické zariadenia, vyžiadajte si potrebné informácie od svojho predajcu alebo dodávateľa.

### Likvidácia v ostatných krajinách mimo Európskej únie

Tento symbol je platný v Európskej únii. Ak chcete tento výrobok zlikvidovať, vyžiadajte si potrebné informácie o správnom spôsobe likvidácie od miestnych úradov alebo od svojho predajcu.



Tento výrobok spĺňa všetky základné požiadavky smerníc EÚ, ktoré sa naň vzťahujú.

Zmeny v texte, dizajne a technických špecifikáciách sa môžu meniť bez predchádzajúceho upozornenia a vyhradzujeme si právo na ich zmenu.

Dovozce:  
FAST ČR, a.s.  
Černokostecká 1621  
CZ-25101 Říčany

Dovozca:  
FAST PLUS s.r.o.  
Na pántoch 18  
SK-831 06 Bratislava

**PHILCO**<sup>®</sup> 

**is a registered trademark used under license from  
Electrolux International Company, U.S.A.**