

Návod k používání

MYČKA NÁDOBÍ

Obsah

Instalace

Umístění a vyrovnaní
Připojení napájení vodou a elektřinou
Rady ohledně prvního mycího cyklu
Technické údaje

Popis spotřebiče

Celkový pohled
Řídicí panel

Plnění košů

Dolní mřížka
Koš na přibory
Horní mřížka

Zapínání a použití

Spuštění myčky
Odměření detergentu

Mycí cykly

Tabulka mycích cyklů

Speciální programy a volitelné funkce

Lešticí prostředek a regenerační sůl

Odměření přípravku k oplachování
Odměření rafinované soli

Péče a údržba

Odpojení vody a elektrického napájení
Čištění myčky
Zabránění nepříjemnému zápachu
Čištění ostřikovacích ramínek
Čištění vstupního filtru vody
Čištění filtrů
Ponechání stroje mimo provoz po dlouhou dobu

Opatření a rady

Obecná bezpečnost
Likvidace
Úspora energie a ohledy k životnímu prostředí

Odstraňování závad

Servis

DISR 57M17



Instalace

 Tento návod k používání uložte na bezpečném místě k pozdějšímu nahlížení. Pokud se zařízení prodá, daruje nebo přestěhuje, zajistěte prosím, aby se návod přesunul se strojem tak, aby nový vlastník mohl mít z rad obsažených v návodu prospěch.

 Přečte si prosím tento návod používání pečlivě: obsahuje důležité informace ohledně bezpečné instalace, používání a údržbě zařízení.

 Pokud je kdykoliv zapotřebí zařízení přemístit, udržujte jej ve vztáčené poloze; je-li to absolutně nevyhnutelné, lze jej naklonit dozadu.

Umístění a vyrovnaní

1. Zařízení vyjměte ze všech obalů a zkontrolujte, že se během přepravy nepoškodilo.

Pokud se poškodilo, kontaktuje prodejce a nepokračujte dále s procesem instalace.

2. Zkontrolujte myčku tak, že ji umístíte jejím bočním nebo zadním panelem k připojeným skříním nebo i ke stěně. Toto zařízení lze též zapustit pod jednoduchou pracovní plochu* (viz list Montážních instrukcí).

3. Myčku umístěte na vyrovnanou a tuhou podlahu. Je-li podlaha nevyrovnaná, lze seřizovat přední nožku zařízení, dokud se nedosáhne vodorovné polohy. Když je zařízení správně vyrovnané, bude stabilnější a je mnohem menší pravděpodobnost, že se za provozu bude hýbat nebo způsobovat vibrace a hluk.

4*. Seřídte výšku zadní nožky od předku zařízení* ke střední dolní části myčky, otáčením šestihranným utahovacím klíčem (červená barva) s velikostí 8 mm ve směru hodinových ručiček, abyste tak zvedli výšku nebo proti směru hodinových ručiček, abyste snížili výšku.

Připojení přívodní hadice vody

• U vhodného místa připojení studené vody: než připojíte hadici, odpusťte vodu, dokud nezačne být perfektně čistá tak, aby žádné nečistoty, které mohly ve vodě zůstat, neucpaly zařízení; poté, co tento úkon provedete, našroubujte vstupní hadici pevně na vodovodní kohoutek s ¼ plynovou propojkou se závitem.

• U vhodného místa připojení teplé vody: váš spotřebič je možné plnit horkou vodou z vodovodního řádu (pokud máte ústřední topení s radiátory) za předpokladu, že teplota vody nepřesáhne 60°C. Hadici našroubujte na kohoutek, jak je popsáno v připojení ke studené vodě.

 Pokud přívodní hadice není dost dlouhá, kontaktujte specializovanou prodejnu nebo autorizovaného technika (viz Servis).

 Tlak vody musí být v rozsahu hodnot uvedených v Tabulce technických údajů (viz příložené informace).

 Hadice by neměla být ohnutá nebo skřípnutá.

Ochrana proti vytopení

Aby nemohlo dojít k vytopení, je myčka:

- vybavena speciálním systémem, který zablokuje přívod vody v případě abnormalit nebo prosakování vody uvnitř spotřebiče.

Některé modely jsou také vybaveny dodatečným bezpečnostním zařízením **NewAcqua Stop***, které zaručuje ochranu proti úniku vody na podlahu dokonce i v případě prasknutí hadice.



VAROVÁNÍ: NEBEZPEČNÉ NAPĚTÍ!

Za žádných okolností by se přívodní hadice vody neměla řezat, pokud obsahuje elektrické součásti.

Připojení hadice odpadní vody

Připojte odpadní hadici (aniž by se ohýbala) do kanálu splašků s minimálním průměrem 2 cm. (A)

Přípojka vypouštěcí hadice se musí nacházet ve výšce od 40 do 80 cm od podlahy nebo od plochy, na které je uložena myčka.

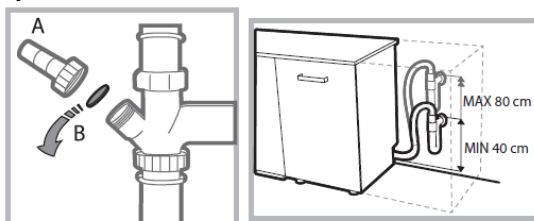



Před připojením vypouštěcí hadice k sifonu umývadla odstraňte plastový uzávěr (B).

Elektrické připojení

Než zasunete zástrčku do elektrické zásuvky, ověřte, že:

- Zásuvka je uzemněná a v souladu s elektrickými předpisy.
- Zásuvka snese maximální příkon spotřebiče, který je uveden na štítku s údaji umístěném uvnitř dvířek (viz kapitola nadepsanou Popis spotřebiče).
- Napětí elektrického napájení spadá do rozsahu hodnot uvedeného na štítku údajů uvnitř dvířek.
- Zásuvka odpovídá zástrčce zařízení. Pokud tomu tak není, poptejte autorizovaného technika, aby zástrčku vyměnil (viz Asistence). Nepoužívejte prodlužovací kabely ani rozdvojky.

 Když je zařízení instalováno, měly by být elektrický napájecí kabel a elektrická zásuvka snadno přístupné.

 Kabel by se neměl ohýbat nebo být skřípnutý.

 Pokud je napájecí kabel poškozen, musí být výrobcem nebo jeho technickou asistenční službou vyměněn, aby nedošlo k možným nebezpečím. (viz Asistence)

 Společnost nebude moci být brána k odpovědnosti za žádnou nehodu, ke které dojde při nedodržení těchto předpisů.

Zařízení je vybaveno akustickými signály/tóny (v závislosti na modelu myčky), které avizují realizovaný ovládací příkaz: zapnutí, konec cyklu apod.

Symbole/kontrolky/LED přítomné na ovládacím panelu/displeji se mohou měnit z hlediska barvy a mohou buď blikat, nebo svítit stálým světlem (v závislosti na modelu myčky).

Na displeji* jsou zobrazovány užitečné informace, které se týkají druhu nastaveného cyklu, fáze mytí/sušení, zbývající doby, teploty apod.

* Pouze u některých modelů.

Rady ohledně prvního mycího cyklu

Po instalaci odstraňte tampony umístěné na koších a přidržovací gumy na horním koši (jsou-li součástí).

Nastavení dekalifikátoru vody

Před zahájením prvního mytí nastavte úroveň tvrdosti vody z vodovodní sítě. (viz kapitola Leštadlo a regenerační sůl)



Při prvním naplnění nádržky dekalifikátoru je třeba použít vodu a následně je třeba přidat přibližně 1 kg soli; je zcela běžné, že vyteče určité množství vody.

Bezprostředně poté zahajte jeden mycí cyklus.

Používejte pouze specifickou sůl pro myčky nádobí.

Po doplnění soli zhasne kontrolka CHYBĚJÍCÍ SŮL**.

 Když se nádoba na sůl nenaplní, mohou se v důsledku toho poškodit změkčovač vody a topné těleso.

Technické údaje	
Rozměry	šířka 44,5 cm výška 82 cm hloubka 57 cm
Kapacita	10 standardních talířových sad
Tlak přiváděné vody	0,05 ÷ 1MPa (0.5 ÷ 10 bar) 7,25 – 145 psi
Napájecí napětí	Viz štítek údajů zařízení
Celkový přijatelný příkon	Viz štítek údajů zařízení
Pojistky	Viz štítek údajů zařízení
  AIO77 	Myčka vyhovuje následujícím Směrnícím Evropského společenství: -2006/95/EEC (Nízké napětí) v platném znění následných předpisů - 2004/108/EC (Elektromagnetická slučitelnost) v platném znění následných předpisů) - 2009/125/EC (Comm. Reg. 1016/2010) (Ecodesign) - 97/17/EC (Štítkování) -2002/96/CE (Odpad z elektrických a elektronických zařízení WEEE)

Popis spotřebiče

Celkový pohled

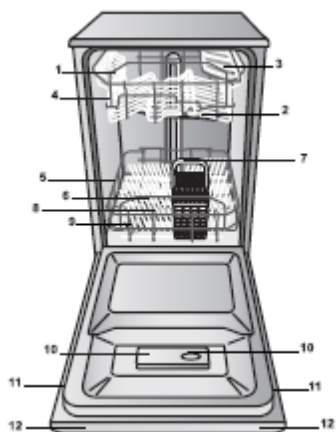

1. Horní mřížka
2. Horní ostřikovací ramínko
3. Sklopný oddíl
4. Seřizovač výšky mřížky
5. Dolní mřížka
6. Dolní ostřikovací ramínko
7. Koš na příbory
8. Mycí filtr
9. Dávkoč soli
10. Dávkoče detergentů a splachovacích přípravků
11. Štítek s údaji
12. Ovládací panel***

Ovládací panel

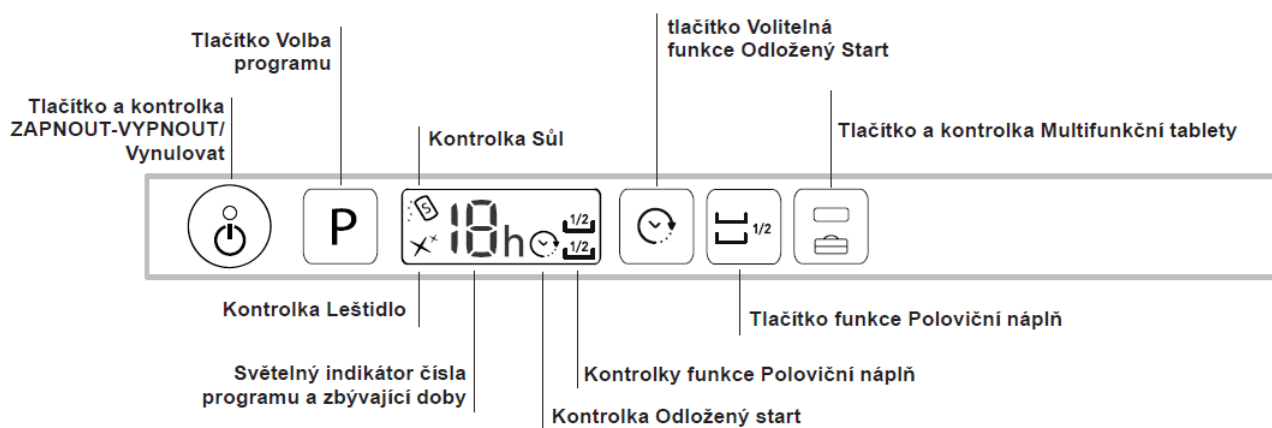

*** Pouze u plně vybavených modelů.

* Je k dispozici jen u zvolených modelů.

Počet a typ mycích cyklů a jejich volba se může měnit podle modelu myčky.

Ložné mřížky



Doporučení:

Před plněním košů odstraňte z nádobí zbytky jídla a vylijte ze sklenic a pohárů tekutiny, které v nich zůstaly. **Není třeba provádět předběžné oplachování pod tekoucí vodou.**

Umístěte nádoby tak, aby zůstalo bez pohybu a nepřevrátilo se, aby nádoby zůstaly obráceny otvorem dolů a aby se vypouklé a vyduté části nacházely v šikmé poloze, což umožní vodě dostat se ke všem povrchům i odtékat.

Dávejte pozor, aby víka, rukojeti, pánve a tácy nebránily otáčení ostříkovacích ramen. Malé předměty umístěte do košíku na příbory.

Plastový příbor a pánve z antiadhezivního materiálu mají tendenci více zachytávat kapky vody, a proto jejich schopnost sušení bude menší než u keramického nebo ocelového nádobí.

Lehké předměty (jako např. plastové nádoby) musí být dle možností umístěny do horního koše a tak, aby se nemohly pohybovat.

Po naplnění zkontrolujte, zda se ostříkovací ramena mohou volně otáčet.

Spodní koš

Do spodního košíku lze ukládat hrnce, víka, talíře, salátové mísy, příbory apod. Talíře a velká víka je třeba dle možností umístit po krajích koše.

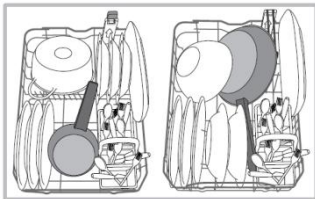

Doporučuje se umístit značně znečištěné nádoby do spodního koše, protože v této části myčky jsou proudy vody nejsilnější a umožňují dosáhnout nejlepších výsledků mytí.

Některé modely myček nádobí disponují

naklonitelnými částmi*, které lze použít ve svislé poloze k uložení talířů nebo ve vodorovné poloze (spuštěné dolů) k uložení hrnců a salátových mís.

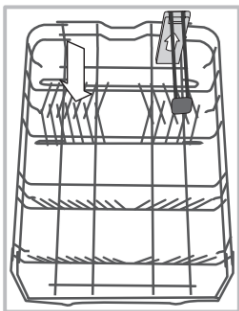

Součástí některých modelů je Vertical Zone, speciální vyjímatelné držáky*, které jsou umístěny v zadním prostoru koše a mohou být použity pro udržení pánví nebo plechů ve svislejší poloze, aby zabíraly méně prostoru.

Pro jejich použití stačí uchopit barevnou úchopnou část, potáhnout ji směrem nahoru a otočit dopředu. Tyto držáky se mohou posouvat doprava nebo

doleva, aby se přizpůsobily velikosti nádobí.

Koš na příbory

Košik na příbory je vybaven horními mřížkami pro lepší uspořádání příborů. Musí být umístěn **výhradně** v horní přední části spodního koše.

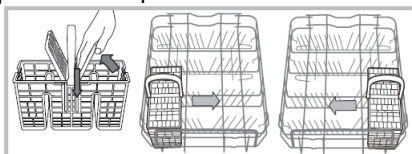

Horní mřížka

Tuto mřížku naložte křehkým a lehkým nádobím: sklenicemi, čajovými a kávovými šálky, omáčníky, malými salátovými mísami, rendlíky a rendlíčky, jež nejsou tak znečištěné za využití

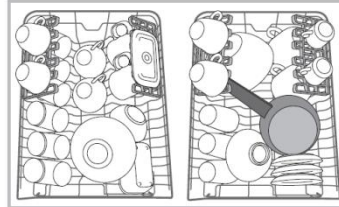

Sklopné přihrádky s nastavitelným sklápěním*

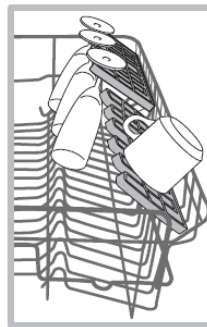

Boční sklopné držáky lze umístit do tří různých výšek z důvodu optimalizace umístění nádobí v prostoru koše.

Poháry lze umístit stabilně na sklopné držáky zasunutím stopky poháru do příslušných podélných otvorů.

Pro optimalizaci sušení umístěte sklopné držáky s vyšším sklonem. Pro změnu sklonu nadzvedněte sklopný držák, mírně jej posuňte a umístěte požadovaným způsobem a umístěte do žadaného úhlu.

Tác*

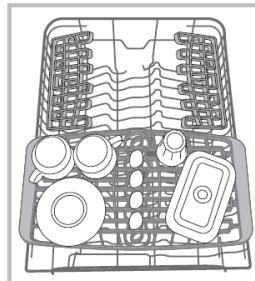

Některé modely myček jsou vybaveny posuvným tácem, který lze použít pro uložení příboru nebo nádobí malých rozměrů.

Za účelem dosažení co nejlepších vlastností mytí nepokládejte na uvedený táč neskladné nádoby. Táč na příbor je vyjímatelný. (viz obrázek)

Seřízení výšky horní mřížky

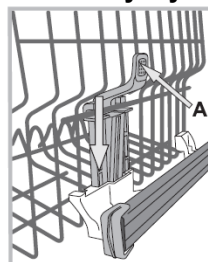

Horní koš je výškově nastavitelný: do horní polohy kvůli umístění neskladného nádobí; do spodní polohy kvůli využití prostorů sklopných držáků a vytvoření většího prostoru směrem nahoru.

Je lépe nastavit výšku horního koše při PRÁZDNÉM KOŠI.

NIKDY nezvedejte nebo nespouštějte koš pouze z jedné strany.

Když je koš vybaven systémem **Lift-Up*** (viz obrázek), zvedněte koš po jeho uchopení na bocích a pohněte jím směrem nahoru. Pro návrat do spodní polohy stiskněte páky (A) na bocích koše a doprovodte jej při sestupu směrem dolů.

Předměty, které by se neměly mýt v myčce

- Dřevěné věci, předměty s rukovětmi ze dřeva či rohoviny nebo s přilepenými součástmi.
- Předměty z hliníku, mědi, bronzu, cínu či pocínu.
- Předměty z plastů, jež nejsou odolné teple.
- Starobylý nebo ručně malovaný porcelán.
- Staré stříbro. Stříbro, jež není staré, se může ale v myčce mýt pomocí cyklu jemného mytí, pokud nepříjde do styku s jinými kovy.

 Doporučujeme používat nádobí, které je bezpečné pro myčky.

Poškození skla a nádobí

Příčiny:

- Druh skla a postup výroby skla.
- Chemické složení mycího prostředku.
- Teplota vody oplachovacího programu.

Rada:

- Používejte pouze sklenice a porcelán, které jsou výrobcem zaručeny jako vhodné pro mytí v myčce nádobí.
- Používejte jemný mycí prostředek, vhodný pro tento druh nádobí.
- Po ukončení programu vyjměte sklenice a příbory co nejdříve.

* Je k dispozici jen u zvolených modelů.

Spuštění a používání

Spuštění myčky

1. Otočte vodovodním kohoutkem na otevřeno.
2. Zmáčkněte tlačítko ZAP./VYP.: uslyšíte krátké pípnutí a displej a kontrolky se rozsvítí.
3. Otevřete dvířka a vsypte vhodné množství detergentu (viz níže).
4. Naložte mřížku (viz Ložné mřížky) a zavřete dvířka.
5. Zvolte cyklus mytí podle typu nádobí a úrovně jeho znečištění (viz Tabulka mycích programů) tisknutím tlačítka P.
6. Vyberte volbu mytí * (viz připojené informace).
7. Zapněte cyklus zavřením dveří myčky: dlouhé pípnutí signalizuje spuštění mycího cyklu.
8. Dvě krátká pípnutí a jedno dlouhé oznámí konec mycího cyklu a na displeji se objeví text cyklus ukončen „CYCLE END“. Vypněte zařízení stiskem tlačítka zapnutí / vypnutí ON/OFF, uzavřete ventil vody a vytáhněte zástrčku zařízení z elektrické zásuvky.
9. Počkejte několik minut, a pak teprve odeberte nádobí, abyste tak zabránili popáleninám. Vyložte vsázku z mřížek počínaje nižšími úrovněmi.

⚠ Zařízení se po určité době neaktivity automaticky vypne, aby se minimalizovala spotřeba elektřiny.

⚠ AUT. PROGRAMY*: Některé modely myčky jsou vybaveny speciálním snímačem, který dokáže posoudit stupeň znečištění a nastavit tak co nejúčinnější a co nejúspěšnější mytí. Doba trvání Aut. programů se může v závislosti na zásahu snímače.

⚠ Je-li nádobí pouze mírně znečištěné, nebo když bylo před umístěním do myčky opláchnuto, snižte podle toho množství detergentu.

Úprava probíhajícího mycího cyklu

Pokud jste udělali chybu při volbě programu, můžete program změnit, ale pouze pokud právě začal: otevřete dvířka, pozor na unikající páru, a stiskněte a podržte tlačítko ON/OFF, spotřebič se vypne a ozve se dlouhé pípnutí. Opět jej zapněte pomocí stejného tlačítka a zvolte žádoucí cyklus mytí a příslušné volby.

Přidání dalšího nádobí

Aniž byste spotřebič vypnuli, otevřete dvířka, dejte si pozor na unikající páru, a nádobí umístěte do myčky. Zavřete dvířka: cyklus se spustí od bodu, v němž byl přerušen.

Náhodné přerušení

Jsou-li během mycího cyklu otevřena dvířka nebo dojde-li k výpadku proudu, cyklus se zastaví. Opět se spustí od bodu, v němž byl přerušen, jakmile se dvířka zavřou nebo jakmile se obnoví dodávka proudu.

Dávkování mycího prostředku

Dobrý výsledek mytí závisí také na správném dávkování mycího prostředku, přičemž platí, že při překročení doporučeného množství nedojde ke zvýšení účinnosti mytí, ale pouze k vyššímu znečištění životního prostředí.

Dávkování lze přizpůsobit stupni znečištění.

V případě běžného znečištění se obvykle používá přibližně 25 g práškového mycího prostředku nebo 25 ml tekutého mycího prostředku. V případě použití tablet stačí jedna. Když je nádobí málo znečištěné nebo když se předem oplachovalo pod vodou, snižte výrazně množství mycího prášku.

Pro dosažení dobrých výsledků mytí dodržujte pokyny uvedené na obalu mycího prostředku.

V případě dalších otázek vám doporučujeme obrátit se na výrobce mycích prostředků.

Otevřete nádobku na mycí prostředek tlačítkem **D**; nadávkujte mycí prostředek podle informací uvedených v tabulce programů:

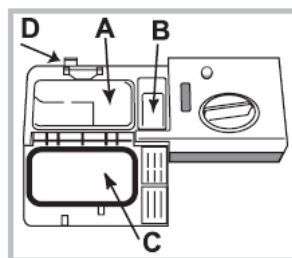

- práškový nebo tekutý: vaničky **A** (mycí prostředek pro mytí) a **B** (mycí prostředek pro předmytí)
- tablety: Když program vyžaduje použití 1 tablety, vložte ji do nádobky **A** a zavřete kryt **C**; když vyžaduje použití 2 tablet, položte druhou na dno mycího prostoru.

3. Odstraňte zbytky mycího prostředku z okrajů nádobky a

zavřete víko **C** až po zacvaknutí. Nádobka na mycí prostředek se otevře automaticky ve vhodném okamžiku v závislosti na zvoleném programu. Při použití kombinovaných mycích prostředků se doporučuje použít volitelnou funkci TABS, která přizpůsobí mycí program tak, aby bylo vždy dosaženo nejlepšího výsledku mytí a co nejlepšího možného sušení.



Používejte výhradně mycí prostředky pro myčky nádobí.

NEPOUŽÍVEJTE mycí prostředky pro mytí v ruce. Nadměrné použití mycích prostředků může způsobit přítomnost pěny na konci cyklu.

Neúčinnějšího mytí a sušení je možné dosáhnout kombinovaným použitím mycího prostředku, tekutého leštidla a regenerační soli.







Doporučuje se používat mycí prostředky bez fosfátů a bez chloru, které jsou vhodnější z hlediska ochrany životního prostředí.

Mycí cykly



Údaje programů jsou naměřeny v laboratorních podmínkách v souladu s evropskou normou EN 50242. **V závislosti na různých podmínkách použití může docházet ke změnám doby trvání a dat programů.**

Počet a druh programů a volitelných funkcí se mění v závislosti na modelu myčky.

Program	Sušení	Volitelné funkce	Doba trvání programu	Spotřeba vody (l/cyklus)	Spotřeba energie (kWh/cyklus)
1. Eko mytí	Ano	Odložený start - Poloviční náplň - Tabs	03:00	9,0	0,83
2. Intenzivní 	Ano	Odložený start - Poloviční náplň - Tabs	02:20 – 03:00	13,0 - 14	1,20 – 1,40
3. Běžné mytí 	Ano	Odložený start - Poloviční náplň - Tabs	01:40 – 02:20	13,5 – 14,5	1,00 – 1,15
4. Každodenní 	Ne	Odložený start - Poloviční náplň - Tabs	01:00	13,0	0,95
5. Jemné mytí 	Ano	Odložený start - Poloviční náplň - Tabs	01:40	9,0	0,85
6. Rychlé mytí 	Ne	Odložený start - Tabs	00:25	8,0	0,45
7. Namáčení 	Ne	Odložený start - Poloviční náplň	00:10	4,0	0,01

Pokyny pro volbu programů a dávkování mycího prostředku

1. Mycí cyklus EKO je standardní program, na který se vztahují údaje uvedené na energetickém štítku; tento cyklus je vhodný pro mytí běžně znečištěného nádobí a jedná se o nejúčinnější program z hlediska energetické úspory a úspory vody pro tento druh nádobí. 4 g/ml** + 21 g/ml – 1 tableta (**Množství mycího prostředku pro předmytí)
 2. Silně znečištěné nádobí a hrnce (nevhodný pro choulostivé nádobí) 25 g/ml – 1 tableta
 3. Běžně znečištěné nádobí a hrnce 4 g/ml** + 21 g/ml – 1 tableta
 4. Každodenní nečistota v omezeném množství (Ideální pro 4 soupravy) 25 g/ml – 1 tableta
 5. Cyklus pro choulostivé nádobí, které je citlivější na vysoké teploty 30 g/ml – 1 tableta
 6. Rychlý cyklus, který se používá pro mírně znečištěné nádobí (ideální pro 2 soupravy) 21 g/ml – 1 tableta
 7. Předběžné mytí, kdy se očekává doplnění náplně po dalším jídle. Bez mycího prostředku
- Spotřeba v pohotovostním režimu: Spotřeba v režimu left-on: 5,0 W - spotřeba v režimu vypnutí: 0,5 W

Speciální programy a volitelné funkce

Poznámky:

Nejlepších výsledků s programy „Každodenní“ a „Rychlé mytí“ je možné dosáhnout, když bude dle možností dodržen počet uvedených souprav.

Pro menší spotřebu používejte myčku na nádobí s plnou náplní.

Poznámka pro zkušební laboratoře: Pro informace o zkušebních podmínkách srovnávací zkoušky EN napište na adresu: assistenza_en_lvs@indesitcompany.com

Volby mytí

Pokud není volba možnosti kompatibilní se zvoleným mycím cyklem (viz Tabulka mycích cyklů), odpovídající LED dioda třikrát rychle zabliká a ozvou se dvě krátká pípnutí.

Odložený start

Je možné odložit okamžik startu cyklu o dobu 3, 6 nebo 9 hodin.

1. Stiskněte tlačítko ZPOŽDĚNÝ START: pokaždé, když je stisknete ozve se zvukový signál a zobrazí se zvolená lhůta zpoždění.

2. Zvolte mycí cyklus a zavřete dvířka: jakmile se ozve pípnutí, začne časovač odpočítávat.

3. Když nastavený čas uplyne, kontrolka ZPOŽDĚNÝ START zhasne a mycí cyklus začne.

K seřízení času zpoždění zvolte menší časovou lhůtu, stiskněte tlačítko ZPOŽDĚNÝ START. Ke zrušení volby mačkejte opakovaně tlačítko ZPOŽDĚNÝ START, dokud kontrolka zpožděného startu nezhasne. Mycí cyklus se automaticky spustí, jakmile zavřete dvířka.

⚠ Funkci **Odložený start** nelze zapnout v průběhu mycího cyklu.

Poloviční naložení pomocí horních a dolních mřížek

Když není moc nádobí k umytí, lze použít cyklus polovičního naložení, aby se uspořila voda, elektřina a detergent. Zvolte mycí cyklus a opakovaně stiskněte tlačítko POLOVIČNÍ NALOŽENÍ; trojúhelník odpovídající zvolenému naložení se rozsvítí a mycí cyklus začne probíhat tak, že využívá pouze horní nebo dolní mřížku.

⚠ Pamatuje na naložení pouze horního nebo dolního koše a snižte podle toho množství detergentu.

Multifunkční tablety*

Tato volba optimalizuje výsledky mytí a sušení.

Při použití multifunkčních tablet stiskněte tlačítko MULTIFUNKČNÍ TABLETY. Rozsvítí se odpovídající kontrolka. Volba „Multifunkční tablety“ povede k delšímu cyklu mytí.

⚠ Použití volitelné funkce „Multifunkční tablety“ bude mít za následek prodloužení trvání programu.

Světelný indikátor konce cyklu *

Některé modely myčky nádobí jsou vybaveny zeleným světelným indikátorem, který se nachází v mezeře mezi dvířky a kuchyňskou pracovní deskou a informuje o stavu postupu probíhajícího programu. Je možné zvolit si jednu z níže uvedených činností:

a) Zrušená funkce

b) Při zahájení cyklu se světlo rozsvítí na pár sekund, zůstane rozsvíceno během cyklu a bliká na konci cyklu (přednastavený režim)

c) Světlo zůstane rozsvícené během cyklu a bliká na konci cyklu. Když je nastaven odložený start, světlo se rozsvítí během prvních sekund nebo během celé doby, po kterou trvá odečítání, v závislosti na nastavení režimu b) nebo c).

Ke zhasnutí světla dojde při každém otevření dvířek.

Za účelem volby oblíbeného režimu zapněte zařízení, držte stisknuté tlačítko **P**, dokud se na displeji nezobrazí jedno ze tří písmen, stiskněte tlačítko **P** a držte jej stisknuté až do zobrazení požadovaného písmena (nebo režimu), držte stisknuté tlačítko **P** za účelem potvrzení volby.

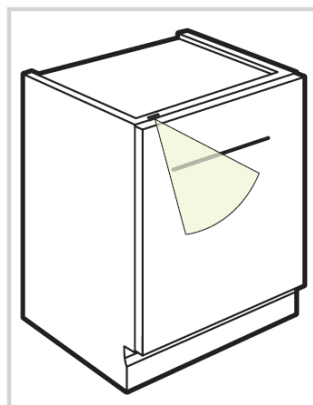

* Je k dispozici jen u zvolených modelů.

Lešticí prostředek a regenerační sůl

⚠ Používejte pouze produkty určené pro myčky na nádobí. Nepoužívejte sůl v tabletách nebo průmyslovou sůl nebo mycích kapalin. Dodržujte instrukce uvedené na balení.

⚠ I když při použití multifunkčních přípravků není nutné přidat přípravek k oplachování, stejně ale doporučujeme, abyste přidali sůl zvláště, když žijete v oblasti s tvrdou či velmi tvrdou vodou. Dodržujte instrukce uvedené na balení.

⚠ Pokud nepřidáte sůl nebo přípravek k oplachování, rozsvítí se trvale kontrolky NEDOSTATEK SOLI * a NEDOSTATEK PŘÍPRAVKU K OPLACHOVÁNÍ *.

Odměření přípravku k oplachování

Lešticí prostředek usnadňuje nádobí uschnout, jelikož voda z povrchu stéká rychleji a nezanechává kapičky nebo fleky. Měli byste naplnit zásobník lešticího prostředku:

• Když se na ovládacím panelu/displeji rozsvítí kontrolka NEDOSTATEK PŘÍPRAVKU K OPLACHOVÁNÍ*:

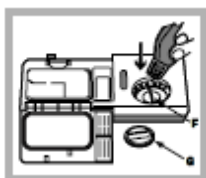

1. Otevřete dávkovač otočením poklopu (G) proti směru hodinových ručiček.

2. Vlijte přípravek k oplachování dbajíc, aby z dávkovače nepřetékal. Dojde-li k tomu, okamžitě rozlité očistěte suchým hadrem.

3. Znovu našroubujte poklop.

NIKDY nevlévejte přípravek k oplachování přímo do vany zařízení.

Seřízení množství přípravku k oplachování

Nejste-li zcela spokojeni s výsledkem sušení, můžete seřídit množství přípravku použitého k oplachování. Pomocí šroubováku k pootočení seřizovače dávkování (F) do jedné ze 6 přednastavených poloh (výchozí poloha je nastavena na 4):

• Pokud jsou na nádobí čmouhy, nastavte seřizovací zařízení na nižší číslo (1-3).

• Pokud na nádobí zůstanou kapičky vody nebo tam po dokončení mycího cyklu zůstanou vápnitě zbarvené šupinaté skvrny, nastavte seřizovač na vyšší číslo (3-4).

Nastavení tvrdosti vody

Každá myčka je vybavena změkčovačem vody, který pomocí rafinované soli určené speciálně pro tento typ zařízení dodává vodu bez vápenitostí, která se pak používá k mytí nádobí.

Tato myčka nabízí nastavení, které pomáhá snížit znečištění a optimalizovat mycí výkon podle stupně tvrdosti vody ve vašem regionu. Tuto informaci získáte od místního dodavatele vody:

- Otevřete dvířka a zapněte spotřebič stisknutím tlačítka ON/OFF.

- Stiskněte tlačítko P a podržte ho na dobu cca 5 vteřin, ozvou se dvě krátká pípnutí a na displeji začne pomalu blikat nastavená hodnota tvrdosti (systém změkčování vody je nastaven na 3).

- Opakovaně mačkejte tlačítko P, dokud nedosáhnete požadované úrovně tvrdosti (1-2-3-4-5* viz Tabulka tvrdosti vody).

- K ukončení této funkce počkejte několik vteřin nebo stiskněte některé z tlačítek voleb nebo vypněte spotřebič tlačítkem ON/OFF.

I při použití multifunkčních tablet by se stejně měl naplnit dávkovač soli.

Tabulka tvrdosti vody						
°dH		°fH		mmol/l		úroveň
0	6	0	10	0	1	1
6	11	11	20	1.1	2	2
12	17	21	30	2.1	3	3
17	34	31	60	3.1	6	4
34	50	61	90	6.1	9	5*

Pro hodnoty mezi 0°f a 10°f nedoporučujeme použití soli.
* toto nastavení může způsobit mírné prodloužení trvání cyklu.

(°dH = tvrdost měřená ve stupních Německých - 0f = tvrdost měřená ve stupních Francouzských – mmol/l = milimolů na litr).

Odměření rafinované soli

K dosažení nejlepšího možného výsledku v mycím cyklu zajistěte, aby dávkovač nebyl nikdy prázdný.

Rafinovaná sůl odstraní z vody vápenitost, tudíž zabrání tvorbě usazenin na nádobí.

Dávkovač soli je umístěn v dolní části myčky (viz Popis) a měl by se plnit:

• Když není vidět zelený plovák * při obyčejném pohledu na čepičku dávkovače soli.

• Když se rozsvítí kontrolka NEDOSTATEK SOLI* na ovládacím panelu/displeji;



1. Odeberte dolní mřížku a odšroubujte čepičku nádoby (proti směru hodinek).

2. Když to děláte poprvé: naplňte zásobník na vodu až po okraj.

Umístěte komínek* (viz obrázek) a naplňte nádobku na sůl až po okraj (mělo by to pobrat přibližně 1 kg); není nic neobvyklého, když trocha vody unikne*).

3. Odejměte komínek a otřete všechny zbytky soli z otvoru; opláchněte čepičku pod tekoucí vodou a pak ji našroubujte; hlava směřuje dolů tak, aby umožnila vytékání vody čtyřmi zářezy uspořádanými do tvaru hvězdy na dolní části čepičky. (Čepička soli se zeleným plovákem*).

Je radno tento úkon provést pokaždé, když doplňujete do nádržky soli.

Ujistěte se, že čepička je pevně přišroubovaná tak, aby se žádný detergent nemohl do nádržky během mycího cyklu dostat (to by mohlo neopravitelně poškodit změkčovač vody).

⚠ Když je to zapotřebí, odměřte sůl před mycím cyklem tak, aby se odstranil jakýkoliv slaný roztok, který by mohl uniknout z dávkovače soli.

Péče a údržba

Odpojení vody a elektrického napájení

Po každém mycím cyklu zavřete vodovodní kohoutek, abyste zabránili únikům.

Zařízení vždy odpojte ze zásuvky, když jej čistíte a provádíte údržbářské práce.

Čištění myčky

Vnější povrch stroje a ovládací panel lze čistit pomocí neabrazivního hadru nasáklého vodou. Nepoužívejte rozpouštědel nebo abrazivních přípravků.

Jakékoliv skvrny uvnitř zařízení lze odstranit do vody s trochou octa namočeným hadrem

Zabránění nepříjemnému zápachu

Dvířka zařízení vždy nechávejte pootevřená, abyste zabránili zachycování tvořící se vlhkosti uvnitř zařízení.

Čistěte pravidelně těsnění kolem dvířek a dávkovačů detergentu pomocí mokré houby. To zabrání, aby se na těsněních chytalo jídlo, které by za tím mohly způsobit tvorbu nepříjemných pachů.

Čištění ostřikovacích ramínek

Zbytky jídla mohou zatvrdnout na ostřikovacích ramíncích a ucpat díry používané k ostřiku vodou. Doporučuje se proto ramínka čas od času kontrolovat a čistit malým nikoliv kovovým kartáčkem.

Obě ostřikovací ramínka lze odmontovat.



Horní ostřikovací rameno vyjmete, když otočíte pojistný kroužek směrem doleva. Horní ostřikovací ramínko by se mělo vyměnit otvory směřujícími nahoru.



Dolní ostřikovací rameno lze vyjmout vytažením nahoru.

Čištění vstupního filtru vody*

Pokud jsou hadice vody nové nebo nebyly ještě používány po dlouhou dobu, nechte vodu natéct, abyste ověřili, že je čistá a bez nečistot, než provedete potřebná propojení. Nepřístupí-li se k tomuto opatření, může se vstup vody ucpat a poškodit myčku.

Pravidelně čistěte filtr vstupu vody na výstupu z kohoutku.

- Zavřete vodovodní kohoutek.
- Odšroubujte koncovku vstupní hadice vody, odeberte filtr a pečlivě jej vyčistěte pod tekoucí vodou.
- Vraťte filtr a našroubujte hadici zpět na místo.

Čištění filtrů

Sestava filtru sestává ze tří filtrů, které odstraňují zbytky jídla z mycí vody a pak vodu necirkulují. Měly by se čistit, pokud chcete při každém mytí dosahovat nejlepších výsledků.

Filtry čistěte pravidelně.

Myčka by se neměla používat bez filtrů anebo když filtry propouští.

Po několika mytích zkontrolujte sestavu filtrů a jeli to nezbytné, důkladně je pročistěte pod tekoucí vodou za použití nikoliv kovového kartáčku a postupujte podle instrukcí níže:

1. Otočte válcovým filtrem C proti směru hodinových ručiček a vytáhněte jej (obr.1)
 2. Odeberte čepičku filtru B vyvinutím lehkého tlaku na postranní klapky (obr.2).
 3. Posuňte nerezový destičkový filtr A (obr.3)
- Prohlédněte zachycené a odstraňte zbytky jídla. NIKDY NEDOMONTOVÁVEJTE čerpadlo mycího cyklu (černý detail) (obr.4).

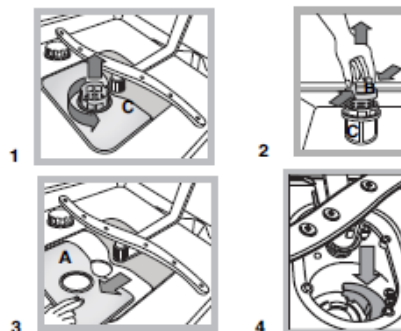

Po vyčištění filtrů vezměte sestavu filtrů a správně ji upevněte na její místo; to je nezbytné, aby se udržel účinný provoz myčky.

Ponechání stroje mimo provoz po dlouhou dobu

- Odpojte zařízení od elektrického napájení a uzavřete vodovodní kohoutek.
- Ponechte dvířka zařízení pootevřená.

Když se vrátíte, proveďte mycí cyklus s prázdnou myčkou.

 Toto zařízení bylo zkonstruováno a vyrobeno v souladu se současnými mezinárodními bezpečnostními normami. následující informace se poskytují z bezpečnostních důvodů a měly by se tudíž pečlivě přečíst.

Obecná bezpečnost

- Tento spotřebič není určen pro použití osobami (včetně dětí) s omezenými fyzickými, smyslovými nebo duševními schopnostmi, nebo s nedostatkem zkušeností a znalostí, pokud jim není poskytnut dohled nebo pokyny týkající se používání spotřebiče osobou odpovědnou za jejich bezpečnost..
- Dohlédněte, aby si děti se spotřebičem nehrály.
- Zařízení bylo určeno k domácímu použití uvnitř domova a není určeno ke komerčnímu nebo průmyslovému využití.
- Zařízení musí používat pouze dospělí k mytí domácího nádobí v souladu s instrukcemi v manuálu.
- Spotřebič se nesmí instalovat ven ani v zastřešených prostorech. Je extrémně nebezpečné ponechávat stroj vystavený dešti a bouřkám.
- Nedotýkejte se zařízení bosí.
- Při odpojování zástrčky zařízení vytahujte vždy zástrčku ze zásuvky, netahejte za kabel.
- Před čištěním zařízení nebo prováděním údržbářských prací se musí uzavřít kohoutek napájecí vody a vytáhnout zástrčka z elektrické zásuvky.
- Když se zařízení porouchá, nedotýkejte se za žádných okolností vnitřních částí v zařízení ve snaze provést sami opravu.
- Nikdy se nedotýkejte topného tělesa.
- Neopírejte se nebo nesedejte na otevřená dvířka zařízení: to může způsobit převrnutí zařízení.
- Dvířka by se neměla ponechávat, jelikož to může nebezpečně překážky.
- Detergent a přípravek k oplachování držte mimo dosah dětí.
- Balící materiál by se neměl používat jako hračka.

Likvidace

- Likvidace obalových materiálů: Dodržujte místní předpisy tak, aby obaly mohly být znovu použity.
- Evropská směrnice 2002/96/EC ohledně Odpadu z elektrických a elektronických zařízení (WEEE) uvádí, že domácí spotřebiče by se neměly odstraňovat za využití normálního cyklu tuhého komunálního odpadu. Opatřené zařízení by se měla sbírat odděleně, aby se optimalizovaly náklady na znovupoužití a recyklaci materiálů ve stroji při zabránění potenciálních škod na atmosféře a veřejném zdraví. Přeskrtnutá popelnice je vyznačená na všech výrobcích, aby vlastníkově připomněla jeho závazek ohledně odděleného sběru odpadu. Ohledně dalších informací vztahujících se ke správnému odstranění zařízení by vlastníci měli kontaktovat odpovídající veřejné úřady nebo místního prodejce zařízení.

Úspora energie a ohledy k životnímu prostředí

Úspora vody a energie

- Mycí cyklus zahajte pouze, když je myčka plná. Během čekání, než se myčka naplní, zabraňte nepříjemným zápachům pomocí Namáčecího cyklu (viz Mycí cykly).
- Zvolte mycí cyklus, který je vhodný k typu nádobí a stupni zašpinění nádobí pomocí Tabulky mycích cyklů.
 - U nádobí s normální úrovní zašpinění použijte mycí cyklus Eko, který zaručí nízkou úroveň spotřeby energie a vody.
 - Je-li vsázka menší než běžná, aktivujte volbu Poloviční vsázka * (viz Spuštění a používání).
- Když vám smlouva o dodávkách elektřiny uvádí detaily o dobách úsporného odběru proudu, spusťte mycí cyklus během dob, kdy platí nižší tarif. K načasování mycích cyklů podle toho vám pomůže tlačítko Zpožděné spuštění* (viz Spuštění a použití).

Bezfosfátové a bezchlorové detergenty obsahující enzymy

- Důrazně vám doporučujeme používat detergentů, které neobsahují fosfáty nebo chlór, jelikož tyto výrobky jsou škodlivé pro životní prostředí.
- Enzymy poskytují zvláště účinné působení při teplotách kolem 50°C a výsledek detergentů využívajících enzymů lze využít v součinnosti s nízkoteplotním mycím cyklem, aby se dosáhlo stejného výsledku jako při normálním 65°C mycím cyklu.
- Používejte správné dávkování mycího prostředku podle doporučení výrobce, tvrdosti vody a úrovně znečištění a množství nádobí, čímž se vyhnete plýtvání mycím prostředkem. I když podléhají biologickému rozkladu, obsahují detergenty látky, které mohou pozměnit přírodní rovnováhu.

Odstraňování závad

Kdykoliv zařízení přestane pracovat, zkontrolujte možné řešení z následujícího seznamu, než zavoláte Podporu.

Problém:	Možná příčina/řešení:
Myčka se nespouští	<ul style="list-style-type: none"> • Zástrčka není správně zasunutá do elektrické zásuvky, nebo v domě došlo k výpadku elektrické energie. • Dvířka myčky nejsou řádně zavřená. • Bylo naprogramováno zpožděné spuštění (viz Spuštění a používání).
Z myčky nevytéká žádná voda.	<ul style="list-style-type: none"> • Mycí cyklus ještě nebyl dokončen. • Vstupní hadice vody se zahnila (viz Instalace). • Je ucpaný odtokový kanál. • Filtr je zanesený zbytky jídla.
Myčka vydává přílišný hluk.	<ul style="list-style-type: none"> • Nádobí klepe jedno o druhé nebo o ostřikovací ramínka. • Vytvořilo se nadměrné množství pěny: detergent nebyl správně odměřen nebo není vhodný k použití v myčce (viz Spuštění a používání).
Nádobí a sklenice jsou pokryté bílým filmem či vápenitými usazeninami.	<ul style="list-style-type: none"> • Úroveň regenerační soli je nízká nebo nastavení dávkování neodpovídá tvrdosti vody (viz Lešticí prostředek a sůl). • Kryt dávkovače soli není řádně uzavřen. • Přípravek k oplachování se už spotřeboval nebo je dávkování příliš nízké. • Nádobí je zhotoveno z nepřílnavého materiálu.
Nádobí a sklenice jsou čmouhaté nebo mají modravý nádech.	<ul style="list-style-type: none"> • Dávkování lešticího prostředku je příliš vysoké.
Keramické nádobí nebylo řádně osušeno.	<ul style="list-style-type: none"> • Byl zvolen program mycího cyklu bez sušení. • Lešticí prostředek byl vypotřebován nebo dávkování je příliš malé (viz Lešticí prostředek a sůl). • Nastavení dávkování přípravku k oplachování není dostatečně vysoké.
Nádobí není čisté	<ul style="list-style-type: none"> • Mřížky jsou příliš naloženy (viz Ložné mřížky). • Nádobí nebylo dobře rozmístěno. • Ostřikovací ramínka se nemohou volně pohybovat. • Mycí cyklus je příliš jemný (viz Mycí cykly). • Vytvořilo se nadměrné množství pěny: detergent nebyl správně odměřen nebo není vhodný k použití v myčce (viz Spuštění a používání). • Víko na oddíl přípravku k oplachování nebylo správně zavřeno. • Filtr je špinavý nebo ucpaný (viz Péče a údržba). • Hladina rafinované soli je nízká (viz Přípravek k oplachování a sůl).
Myčka nedostává žádnou vodu /Alarm uzavření kohoutku. (uslyšíte několik krátkých pípnutí) (Bliká kontrolka ON/OFF a na displeji se zobrazí pípnutí)	<ul style="list-style-type: none"> • Ve vodovodním řadu není voda. • Přívodní hadice vody je ohnutá (viz Instalace). • Otevřete kohoutek a zařízení po několika minutách začne pracovat. • Aktivoval se zámek přístroje, jelikož se nic neudělalo po zapínání přístroje. Vypněte stroj pomocí tlačítka ON/OFF, otevřete kohoutek a stroj opět zapněte po několika sekundách stiskem stejného tlačítka. Stroj znovu naprogramujte a spusťte mycí cyklus.
Signalizace závady elektromagnetického ventilu přívodu vody (Bliká kontrolka ON/OFF a na displeji se zobrazí pípnutí)	<ul style="list-style-type: none"> • Vypněte spotřebič stisknutím tlačítka ON/OFF a po několika minutách ho opět zapněte. Pokud alarm přetrvává, zavřete vodovodní kohoutek, abyste se vyhnuli nebezpečí vytopení, vytáhněte zástrčku ze zásuvky a kontaktujte Podporu.
Alarm vstupní hadice vody /Zacpaný vstupní filtr vody. (Bliká kontrolka ON/OFF a na displeji se zobrazí pípnutí)	<ul style="list-style-type: none"> • Vypněte spotřebič stisknutím tlačítka ON/OFF. Zavřete vodovodní kohoutek k odstranění rizika vytopení a vytáhněte zástrčku z elektrické zásuvky. Ověřte, že vstupní filtr vody není ucpaný různými nečistotami. (viz kapitola „Péče a údržba“).

Pečujeme o naše zákazníky a vždy se snažíme poskytnout nejvyšší úroveň služeb. Stále se snažíme vylepšovat naše produkty, aby pro Vás byla manipulace se spotřebičem jednoduchá a příjemná.

Příslušenství

Prodlužte životnost Vašeho spotřebiče a snažte se snížit možnost poškození spotřebiče.

Vyzkoušejte profesionální příslušenství Indesit pro snadnou a efektivní péči o Vaše domácí spotřebiče.

Profesionální příslušenství Indesit jsou vyráběny v Itálii v souladu s evropskými standardy kvality, ekologie a bezpečnosti, a v souladu s dlouhodobými zkušenostmi výrobce.

Více se dozvíte na webových stránkách www.indesit.ru nebo v obchodech ve vašem městě.

Autorizované servisy

Chceme být blíž našim zákazníkům, a proto jsme vytvořili širokou servisní síť s dobře vyškoleným a milým profesionálním personálem. Dnes je k dispozici 350 servisních center v Rusku a Společenství nezávislých států.

Tyto kontakty jsou k dispozici ve vašem dokladu o koupi a na internetových stránkách www.indesit.ru

Pokud potřebujete volat servis:

POZOR! Vždy požadujte na opravu originální náhradní díly.

POZNÁMKY PRO KONSTRUKTÉRY: Vždy projděte všechny informace v tomto manuálu:

Než zavoláte Podporu:

- Zkontrolujte, zda nemůžete problém vyřešit sami (viz „Řešení problémů“);
- Restartujte program, abyste zjistili, zda se problém nevyřešil;
- Není-li to takový případ, kontaktujte autorizované Středisko technické podpory.

 Nikdy nevyužívejte služeb techniků bez autorizace.

Následující informace mějte po ruce:

- Typ závady;
- Model zařízení (Mod.);
- Sériové číslo (S/N).

Tyto informace lze nalézt na štítku parametrů (viz Popis zařízení).

Servisní novinky a další užitečné informace najdete na www.indesit.ru

195083860.00

01/2010 – Xerox Fabriano
