

# ŠUPLÍKOVÝ MRAZÁK

NÁVOD K OBSLUZE

**PHILCO**



*Famous for Quality the World Over*

**PF 1602-5**

**Vážený zákazníku,**

**Děkujeme, že jste zakoupil výrobek značky PHILCO. Aby váš spotřebič sloužil co nejlépe, přečtěte si všechny pokyny v tomto návodu.**

# OBSAH

<b>ČÁST 1: PŘED UVEDENÍM DO PROVOZU</b> .....	<b>2</b>
<b>ČÁST 2: POPIS ZAŘÍZENÍ</b> .....	<b>8</b>
<b>ČÁST 3: INSTALACE</b> .....	<b>9</b>
• Přeprava a rozbalení .....	9
• Provozní podmínky .....	9
• Umístění .....	10
• Vyrovnání zařízení .....	10
• Čištění před použitím .....	11
• Elektrické zapojení .....	11
• Postup otočení otevírání dvířek .....	11
<b>ČÁST 4: OVLÁDÁNÍ</b> .....	<b>15</b>
<b>ČÁST 5: ČIŠTĚNÍ A PÉČE</b> .....	<b>17</b>
<b>ČÁST 6: ŘEŠENÍ PROBLÉMŮ</b> .....	<b>19</b>
<b>ČÁST 7: INFORMAČNÍ LIST</b> .....	<b>21</b>

# ČÁST 1: PŘED UVEDENÍM DO PROVOZU

 Toto zařízení splňuje požadavky následujících směrnic EU: 2006/95/ES, 2004/108/ES, 2009/125/ES, ES.643/2009 a 2002/96/ES



## Bezpečnostní informace a varování

Z důvodu bezpečnosti a správnosti používání si prosím před instalací a prvním použitím tohoto zařízení pozorně přečtěte tuto uživatelskou příručku, včetně rad a varování. Aby nedocházelo ke zbytečným chybám a nehodám, je důležité zajistit, aby byli všichni uživatelé tohoto zařízení důkladně obeznámeni s jeho ovládáním a bezpečnostními funkcemi. Uschovejte tyto pokyny a zajistěte, aby v případě přemístění nebo prodeje zůstaly u tohoto zařízení, aby po celou dobu životnosti zařízení byly k dispozici informace o správném a bezpečném používání zařízení. Aby nedošlo k ohrožení života nebo majetku, dodržujte bezpečnostní opatření uvedené v této uživatelské příručce. Výrobce není odpovědný za škody způsobené opomenutím.

## Bezpečnost dětí a dalších zranitelných osob

- Toto zařízení smí být používáno dětmi staršími 8 let a osobami se zhoršenými fyzickými, smyslovými nebo duševními schopnostmi nebo nedostatkem zkušeností či znalostí za předpokladu, že jsou pod dohledem nebo byly poučeny o bezpečném používání tohoto zařízení a rozumějí možnému nebezpečí. Děti si nesmějí se zařízením hrát. Čištění a údržbu nesmí provádět děti bez dohledu dospělé osoby.
- Udržujte veškeré obalové materiály mimo dosah dětí, aby neohrožilo nebezpečí udušení.
- Před likvidací tohoto zařízení vytáhněte zástrčku ze zásuvky, odřežte připojovací kabel (co nejblíže k zařízení) a odstraňte dvířka, abyste zabránily úrazu hrajících si dětí elektrickým proudem nebo jejich uzavření v tomto zařízení.

- Pokud má toto zařízení s magnetickým těsněním dvířek nahradit starší zařízení opatřené na dvířkách nebo krytu zámkem s pružinovou západkou, zajistěte, aby byl před likvidací starého zařízení zámek s pružinovou západkou vyrazen z činnosti. Tím zabráníte tomu, aby se z tohoto zařízení stala životu nebezpečná past pro děti.



## **Obecná bezpečnost**

- **VAROVÁNÍ** — Toto zařízení je určeno pro použití v domácnostech a v podobném prostředí, jako například:
  - zaměstnanecké kuchyňky v obchodech, kancelářích a na dalších pracovištích;
  - farmy a prostory používané klienty hotelů, motelů a dalších obytných prostor; - prostředí typu ubytování se snídaní;
  - catering a podobné neprodejní použití
- **VAROVÁNÍ** — Uvnitř tohoto zařízení neskladujte výbušné látky, jako například spreje s hořlavým obsahem.
- **VAROVÁNÍ** — Pokud dojde k poškození napájecího kabelu, musí být vyměněn výrobcem, jeho servisním technikem nebo podobně kvalifikovanou osobou, aby bylo vyloučeno jakékoli nebezpečí.
- **VAROVÁNÍ** — Větrací otvory v krytu zařízení nebo (v případě vestavby zařízení) v kuchyňské lince neblokujte.
- **VAROVÁNÍ** — Proces odmrazování neurychluje žádnými mechanickými nebo jinými prostředky s výjimkou těch, které jsou doporučeny výrobcem.
- **VAROVÁNÍ** — Nepoškozujte chladicí okruh.
- **VAROVÁNÍ** — Uvnitř úložných prostor tohoto zařízení nepoužívejte elektrická zařízení, pokud tak není přímo doporučeno výrobcem.
- **VAROVÁNÍ** — Chladivo a izolační plyn jsou hořlavé. Likvidaci tohoto zařízení proveďte výhradně v oficiálním sběrném dvoře. Nevystavujte zařízení působení ohně.

## **Chladivo**

V chladicím okruhu tohoto zařízení se používá chladivo izobutan (R600a), což je přírodní plyn s vysokou úrovní kompatibility s životním prostředím, který je však hořlavý. Během přepravy a instalace tohoto zařízení zajistěte, aby nedošlo k poškození žádné části chladicího okruhu. Chladivo (R600a) je hořlavé.

## **První pomoc**

### **Vdechnutí**

Odveďte zasaženou osobu ze zamořeného prostoru na teplé, dobře větrané místo. Dlouhodobý pobyt v zamořeném území může způsobit dušení, případně ztrátu vědomí. Pokud je to nutné, zaveďte umělé dýchání a v mimořádně vážné situaci, pod odborným lékařským dohledem, podejte kyslík.

### **Kontakt s pokožkou**

Při nahodilém kontaktu s pokožkou nedojde k ohrožení zdraví, raději důkladně omyjte postižené místo. Tekutý postřík nebo rozprášená tekutina mohou způsobit omrzliny, omyjte postižené místo velkým množstvím vody a přivolejte ošetřujícího lékaře.

### **Kontakt s očima**

Pokud jsou zasaženy oči, vymyjte je velkým množstvím vody, snažte se přitom mít oči otevřené, a co nejdříve zavolejte specializovaného lékaře. Pokud dojde ke styku s plynem nebo vdechnutí plynu R600a, kontaktujte svého lékaře.



## **Upozornění: nebezpečí požáru**

Pokud dojde k poškození chladicího okruhu:

- Nepoužívejte otevřený oheň a prostředky pro zapalování.
- Důkladně vyvětrejte místnost, ve které je zařízení umístěno.

Jakákoli změna specifikací nebo úprava tohoto produktu je nebezpečná. Jakékoli poškození kabelu může způsobit zkrat, požár nebo úraz elektrickým proudem.



## **Elektrická bezpečnost**

1. Napájecí kabel je zakázáno prodlužovat.
2. Zajistěte, aby zástrčka napájecího kabelu nebyla rozmáčknutá nebo poškozená. Rozmáčknutá nebo poškozená zástrčka napájecího kabelu by se mohla přehřát a způsobit požár.
3. Zajistěte, aby zůstal přístup k síťové zástrčce zařízení volný.
4. Netahejte za napájecí kabel.
5. Pokud je zásuvka napájecího kabelu uvolněná, nepřipojujte do ní zástrčku. Jinak hrozí nebezpečí úrazu elektrickým proudem nebo požáru.
6. Je zakázáno používat toto zařízení bez krytu lampy vnitřního osvětlení.
7. Tato chladnička je určena pouze pro napájení jednofázovým střídavým proudem a napětí 220~240 V/50 Hz. Pokud je kolísání napětí ve vaší oblasti tak velké, že napětí překračuje výše uvedený rozsah, připojte z bezpečnostních důvodů střídavý automatický regulátor napětí s výkonem minimálně 350 W. Chladnička musí být zapojena do samostatné zásuvky, nikoliv do zásuvky společné s jinými spotřebiči. Zástrčka musí pasovat do uzemněné zásuvky.

## Každodenní používání

- Neskladujte v tomto zařízení hořlavé plyny nebo tekutiny. Jinak hrozí nebezpečí výbuchu.
- Nepoužívejte v tomto zařízení žádné elektrické spotřebiče (např. elektrická zařízení na výrobu zmrzliny, mixéry apod.).
- Při odpojování ze zásuvky vytahujte ze síťové zásuvky vždy zástrčku; nikdy netahejte za kabel.
- Nepokládejte do blízkosti plastových částí tohoto zařízení horké předměty.
- Předem zabalené zmrazené potraviny skladujte podle pokynů výrobců těchto zmrazených potravin.
- Je nutno striktně dodržovat doporučení pro skladování od výrobců zařízení. Viz příslušné pokyny pro skladování.
- Do prostoru mrazničky neukládejte nápoje sycené oxidem uhličitým nebo šumivé nápoje, protože vytvářejí tlak na nádobu, který může způsobit její výbuch a následné poškození tohoto zařízení.
- Zmrazené potraviny mohou v případě konzumace hned po vyjmutí z prostoru mrazničky způsobit popálení mrazem.
- Nestavte toto zařízení na přímé sluneční světlo.
- Udržujte hořící svíčky, lampy a další předměty s otevřeným ohněm mimo dosah zařízení, aby nedošlo k požáru zařízení.
- Toto zařízení je určeno pro skladování potravin nebo nápojů v běžné domácnosti, jak je uvedeno v této příručce. Toto zařízení je těžké. Při jeho přemísťování dbejte zvýšené opatrnosti.
- Pokud jsou vaše ruce mokré nebo vlhké, nevytahujte potraviny z prostoru mrazničky a ani se jich nedotýkejte, jinak byste si mohli poškodit pokožku nebo se popálit mrazem.
- Na základnu, zásuvky, dvířka apod. nikdy nestoupejte a nepoužívejte je jako podpěry.
- Zmrazené potraviny nesmíte po rozmrznutí znovu zmrazovat.
- Nekonzumujte ledové nanuky nebo kostky ledu přímo z mrazničky, jinak si můžete popálit ústa a rty mrazem.



## **Péče a čištění**

- Před údržbou vypněte zařízení a odpojte síťovou zástrčku ze síťové zásuvky.
- Pro čištění tohoto zařízení nepoužívejte kovové předměty, parní čističe, éterické oleje, organická rozpouštědla nebo čisticí prostředky s brusným účinkem.
- Pro odstranění námrazy ze zařízení nepoužívejte ostré předměty. Používejte plastovou škrabku.

## **Důležité upozornění pro instalaci!**

- Při připojování ke zdroji elektrické energie postupujte striktně podle pokynů v tomto návodu.
- Vybalte zařízení a zkontrolujte, zda není poškozeno. Pokud je zařízení poškozeno, nepřipojujte jej. Případné škody ihned oznamte svému prodejci. V takovém případě nevyhazujte obalové materiály.
- Před připojením zařízení doporučujeme počkat nejméně čtyři hodiny, aby mohl olej stéct zpět do kompresoru.
- Kolem zařízení je nutno zajistit dostatečnou cirkulaci vzduchu, jinak může dojít k přehřátí. Aby bylo zajištěno dostatečné odvětrávání, postupujte podle pokynů pro instalaci.
- Tam, kde je to možné, by měla být zadní část tohoto zařízení obrácena ke stěně, aby nedošlo k dotyku nebo zachycení horkých dílů (kompresor, kondenzátor) a nehrozilo nebezpečí požáru. Postupujte podle pokynů pro instalaci.
- Toto zařízení nesmí být stavěno do blízkosti radiátorů nebo sporáků.
- Po instalaci zařízení zajistěte, aby síťová zástrčka zůstala dostupná.

## **Opravy**

Jakékoliv elektrikářské práce nutné pro opravu tohoto zařízení musí být provedeny kvalifikovaným elektrikářem nebo jinou kompetentní osobou. Tento produkt musí být opraven autorizovaným servisním střediskem a musí být použity pouze originální náhradní díly.

- 1) Pokud je zařízení beznámrazové (Frost Free).
- 2) Pokud zařízení obsahuje prostor mrazničky.

## ČÁST 2: POPIS ZAŘÍZENÍ

### Popis zařízení

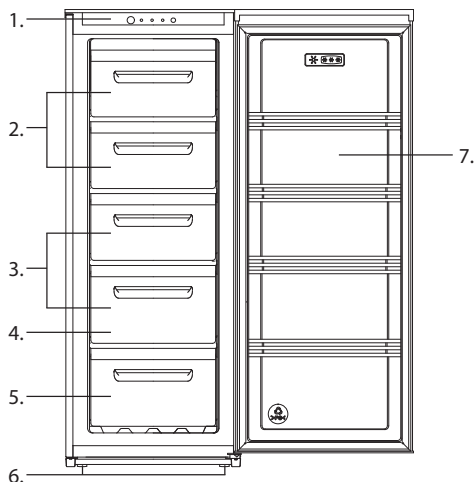

1. Ovládací panel
2. Horní zásuvka
3. Zásuvky
4. Miska na led (uvnitř)
5. Dolní zásuvka
6. Nastavitelné nožky
7. Dvířka

### Ovládací panel

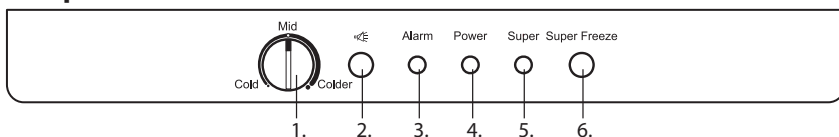

1. Termostat
2. Vypnutí zvukové signalizace
3. Indikátor vysoké teploty
4. Indikátor zapnutí
5. Indikátor super mražení
6. Tlačítko super mražení

#### **POZNÁMKA:**

**Z důvodu neustálého zdokonalování produktů se může vaše zařízení mírně lišit od popisu v tomto návodu k použití, avšak funkce a způsoby používání zůstávají stejné.**

## ČÁST 3: INSTALACE

### Přeprava a rozbalení

Pokud je spotřebič přepravován v horizontální poloze, olej z kompresoru může natéct do chladicího okruhu. Proto ponechte spotřebič po dobu 12 hodin před zapnutím ve vertikální poloze, aby olej natekl zpět do kompresoru.

Odstraňte vnější obal, sejměte ochranný film z povrchu spotřebiče (je-li použit) a očistěte vnější část spotřebiče k tomu určeným přípravkem. Nepoužívejte škrabky ani hrubé látky, které by mohly nevratně poškodit povrchy spotřebiče. Opatrně odstraňte veškeré papíry a lepicí pásky ze spotřebiče, dveří a dalších částí zabalených v polystyrenu. Vyjměte dokumenty a příslušenství zevnitř spotřebiče.

Obalový materiál je recyklovatelný a je označen symbolem recyklace. Při likvidaci se řiďte místními předpisy. Obalové materiály (plastové sáčky, polystyrenové části, atd.) musí být uchovány mimo dosah dětí, protože představují možný zdroj nebezpečí.

Spotřebič pečlivě prohlédněte. Zjistíte-li nějaké vady, ukončete instalaci a kontaktujte prodejce.

### Provozní podmínky

Správný provoz spotřebiče, teploty mražení jsou garantovány pouze při zachování následujících podmínek:

- Teplota místnosti, ve které je spotřebič umístěn, odpovídá klimatické třídě uvedené na výkonostním štítku spotřebiče.
- Maximální relativní vlhkost okolí: 90%.
- Spotřebič musí být umístěn v dostatečné vzdálenosti od zdrojů tepla (např. pečí trouby, centrálního vytápění, přímých slunečních paprsků atd.).
- Zařízení musí být umístěno tak, aby bylo chráněno před povětrnostními vlivy.
- Pravidelná údržba je prováděna dle pokynů v tomto návodu.
- Větrací otvory v krytu spotřebiče nesmí být zakryty žádnými zábranami.
- Správná instalace (např. vyvážení, kapacita systému odpovídá údajům na výkonostním štítku spotřebiče).

Klimatická třída	Teplota okolí
SN	+10 °C až +32 °C
N	+16 °C až +32 °C
ST	+16 °C až +38 °C
T	+16 °C až +43 °C

# Umístění

## Odvětrávání zařízení



Správné odvětrávání kolem mrazničky je nezbytné pro zajištění rozptýlení tepla, vysoké účinnosti a nízké spotřeby energie. Z tohoto důvodu je nezbytné zachovat kolem mrazničky dostatek volného místa. Doporučujeme ponechat mezi zadní stěnou mrazničky a zdí minimálně 75 mm prostoru, po obou stranách minimálně 100 mm prostoru, nad horní částí minimálně 100 mm prostoru a volný prostor vpředu, aby bylo možno dvířka otevřít pod úhlem 160°.

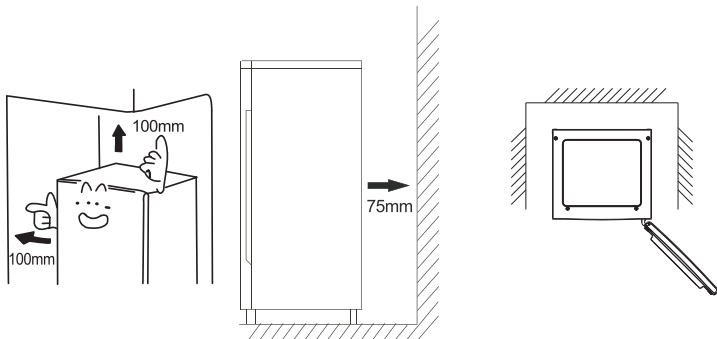

### **POZNÁMKA:**

***Toto zařízení funguje správně v níže uvedených klimatických třídách. Pokud ponecháte zařízení dlouhou dobu v prostředí s teplotami mimo vyznačený rozsah, nemusí fungovat správně.***

Postavte zařízení na suché místo, aby nebylo vystaveno vysoké vlhkosti.

Udržujte zařízení mimo dosah přímého slunečního světla, deště nebo mrazu. Postavte zařízení mimo dosah jakýchkoli zdrojů tepla, jako jsou sporáky, krby, topná tělesa apod.

## Vyrovnání zařízení

V dolní části zařízení se nacházejí nastavitelné nohy, pomocí kterých můžete zařízení vyrovnat a zajistit správnou cirkulaci vzduchu. Můžete je nastavit rukama nebo pomocí vhodného klíče.

Abyste bylo umožněno samočinné zavírání dvířek, nakloňte otočením nastavitelných nožek horní část o přibližně 10 mm nebo 0,5° dozadu.

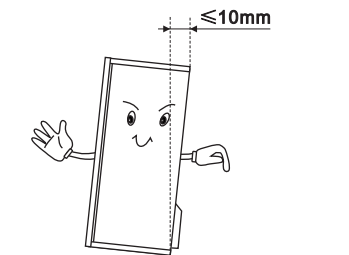

Při každém přemístění zařízení nezapomeňte otočit nožky opět nahoru, aby se mohlo zařízení volně pohybovat valivým pohybem. Při přemístění zařízení znovu nainstalujte.



### **UPOZORNĚNÍ!**

**Válečky, které nejsou kolečky, smí být používány pouze pro pohyb dopředu nebo dozadu. Při posunutí chladničky na stranu může dojít k poškození podlahy a válečků.**

## Čištění před použitím

Přesvědčte se, že jste odstranili ze spotřebiče veškeré lepicí pásky sloužící k uchycení příslušenství. Pak očistěte veškeré vnitřní části vlažnou vodou s neutrálním čisticím prostředkem, octem nebo uhličitánem sodným – tím odstraníte charakteristický zápach nových součástí – následně pečlivě vysušte. Nepoužívejte saponáty nebo agresivní přípravky, které by mohly poškodit povrchy.

## Elektrické zapojení

Předtím, než zapojíte zástrčku do síťové zásuvky, zajistěte, zda:

- Máte zcela suché ruce.
- Napětí a frekvence uvedené na výkonnostním štítku spotřebiče odpovídají údajům, které jsou v domácí napájecí síti (povolena tolerance od -6 % do +6 % pro jmenovité napětí, pro použití při jiných napětích, použijte měnič napětí odpovídajících parametrů).
- Kabel a zástrčka nejsou poškozeny nebo skřípnuty těžkými předměty.
- Přívodní kabel není příliš napnutý, není povoleno používat prodlužovací kabel.

Nepřipojujte spotřebič k usměrňovací proudu (např. sluneční elektrárna) nebo pomocí prodlužovacího kabelu. Spotřebič musí být připojen k fungujícímu uzemnění. V případě, že síťová zásuvka domácího systému není uzemněna v souladu se současnými právními předpisy, připojte spotřebič po konzultaci se specializovaným technikem k samostatnému uzemnění. Výrobce není zodpovědný za úrazy vzniklé následkem nerespektování těchto pokynů. Pokud mrazák během instalace nevyrovnáte, nemusí se dvířka správně dovírat a těsnění nemusí řádně těsnit, což bude mít za následek problémy s chlazením, námrazou nebo vlhkostí. Je velmi důležité vyrovnání mrazáku.

## Postup otočení otevírání dvířek

Stranu, na kterou se dvířka otevírají, můžete změnit z pravé strany (jak je dodáno výrobcem) na levou, pokud to umístění zařízení umožňuje.

Potřebné nástroje:

1. Nástrčný klíč 8 mm



2. Křížový šroubovák



3. Špachtle nebo šroubovák s tenkým hrotem

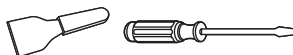

1. Postavte mrazničku, pomocí plochého šroubováku odstraňte kryty ze 4 šroubů v zadní části krytu mrazničky.

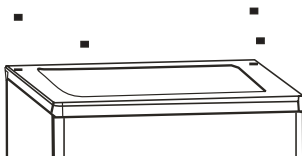

2. Odšroubujte šrouby a zvedněte kryt zezadu a odstraňte jej, pak zvedněte horní dvířka a položte je na měkkou podložku, aby se nepoškrábala.

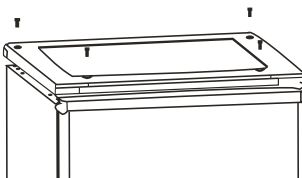

3. Pomocí plochého šroubováku odstraňte z desky horního krytu přední dekoraci.

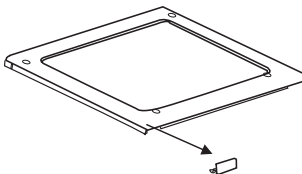

4. Umístěte přední dekoraci desky horního krytu na opačnou stranu.

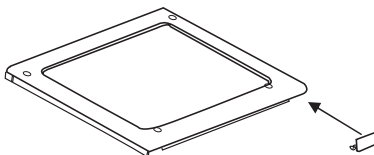

5. Odstraňte horní závěs, přesuňte jej na levou stranu a pevně přišroubujte.

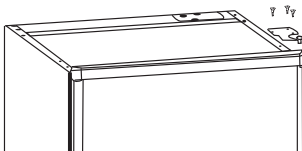

6. Odstraňte obě nastavitelné nožky a konzolu dolního závěsu uvolněním šroubů.

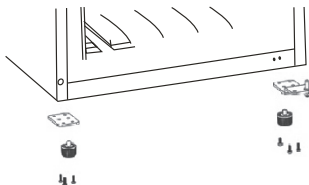

7. Odšroubujte a odstraňte čep dolního závěsu, obraťte konzolu a nainstalujte ji. Nasadte zpět konzolu fixující čep dolního závěsu. Nainstalujte obě nastavitelné nožky. Přesuňte spodní dvířka do správné polohy. Zajistěte vyrovnání dvířek, nasadte čep dolního závěsu do dolního otvoru dvířek a pak utáhněte šrouby.

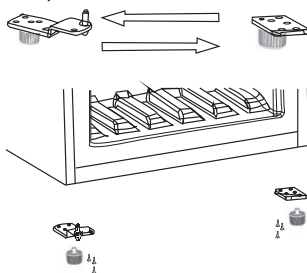

8. Nainstalujte zpět kryt nasazením horního závěsu do otvoru horních dvířek a zajistěte jej 4 šrouby. Nasadte zpět kryty šroubů.

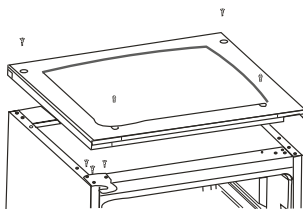

**VAROVÁNÍ!**

***Při výměně strany otevírání dvířek nesmí být zařízení připojeno k síťovému napájení. Před zahájením prací jej odpojte ze síťové zásuvky.***

**Při obrácení dvířek udělejte prosím následující:**

1. Přesuňte příslušenství B z horního krytu horních dvířek a připevňte příslušenství A, kterým je malý odnímatelný díl v malém sáčku.

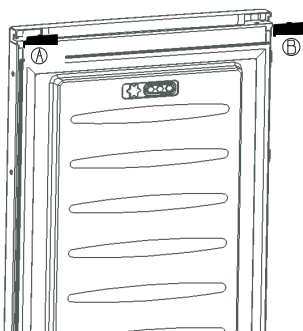

**Po obrácení dvířek udělejte prosím následující:**

Přesuňte rukojeť z levé strany horních dvířek na pravou stranu.

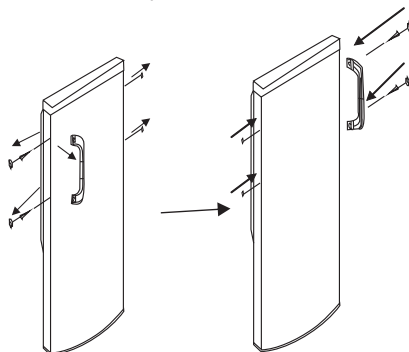



## ČÁST 4: OVLÁDÁNÍ

Ovládací panel, jenž řídí teplotu uvnitř prostoru mrazničky, je umístěn v mrazničce.

### SUPER FREEZE (Tlačítko Super mrazení)

Pokud potřebujete, aby teplota uvnitř mrazničky rychle klesla, stiskněte prosím toto tlačítko - rozsvítí se indikátor Super. Zařízení běží v režimu **Super mrazení**.

Pokud chcete režim **Super mrazení** ukončit, stiskněte prosím znovu tlačítko Super Freeze - indikátor Super zhasne.

#### **POZOR!**

**Mraznička po uplynutí 48 hodin režim Super mrazení automaticky ukončí; současně zhasne indikátor „Super“.**

### ALARM PRO MRAZNIČKU

Pokud bylo napájení zařízení dlouhou dobu odpojeno nebo z jakéhokoli jiného důvodu zastaveno a vnitřní teplota dosáhla vysoké hodnoty ( $\geq -10\text{ °C}$ ), aktivuje se alarm.

Pokud je teplota  $\geq -10\text{ °C}$ , začne indikátor blikat a současně zazní 3krát za 10 sekund alarm. Po uplynutí 2 minut se alarm automaticky zastaví a rozsvítí se indikátor nadměrné teploty (přestane blikat).

Po poklesu teploty pod  $< -10\text{ °C}$  indikátor nadměrné teploty zhasne.

🔊 (tlačítko)

Během alarmu pro mrazničku stiskněte tlačítko 🔊 pro zastavení zvuku alarmu - indikátor nadměrné teploty bude svítit (nebude blikat).

### Regulace teploty

#### **Nastavení Cold znamená:**

Nejvyšší teplota, nejteplejší nastavení.

#### **Nastavení Colder znamená:**

Nejnižší teplota, nejchladnější nastavení.

#### **Upozorněné pro zapínání!**

Neotáčejte prosím otočný ovladač za polohu „Cold“ (Nízká teplota) nebo „Colder“ (Nejnižší teplota).

#### **DŮLEŽITÉ!**

**Při běžném použití vám doporučujeme nastavit stupeň Mid (Střední teplota); pokud chcete vyšší nebo nižší teplotu, otočte otočný ovladač na odpovídající nastavení. Když otočíte otočný ovladač na nižší hodnotu, uspoříte více energie. V opačném případě bude spotřeba energie vyšší.**

#### **DŮLEŽITÉ!**

**Kombinace vysoké teploty okolí (např. za horkých letních dnů) a nastavení nejnižší teploty na regulátoru teploty (poloha Colder) může způsobit nepřetržitý chod kompresoru!**

**Důvod: Pokud je pokojová teplota vysoká, musí kompresor nepřetržitě běžet, aby udržel nízkou teplotu v zařízení.**

## Příslušenství (v závislosti na modelu)

### Police

Police jsou vhodné pro skladování potravin.

Odstranění police: nadzvedněte vpředu a vytáhněte ven.

Vložení police zpět: jednoduše zatlačte až na doraz.

### Zásuvky mrazničky

Tato zásuvka je vhodná pro skladování zmrazených potravin.

Pokud má zařízení příslušné příslušenství a funkce.

### Miska na kostky ledu

Slouží k výrobě kostek ledu. Chcete-li vyrobit kostky ledu, naplňte prosím misky na kostky ledu vodou tak, aby hladina vody nepřesáhla horní čáru (ideálně osmdesát procent objemu misky na led). Položte misku do dolní zásuvky mrazničky a počkejte alespoň dvě hodiny na vytvoření kostek ledu. Poté vytvoření kostek ledu opatrně otočte miskou, abyste kostky uvolnili.



## Rady pro mrazení

Po prvním zapnutí nebo po delší době nepoužívání je třeba nechat zařízení zapnuté alespoň 2 hodiny na vyšším nastavení a teprve pak vložit potraviny.

Připravte potraviny na malé porce - rychleji dojde k jejich úplnému zmrazení a budete moci vyjmout vždy jen potřebné množství pro rozmrazení.

Zabalte potraviny dolobalu nebo polyetylenové potravinové vzduchotěsné fólie.

Nedovolte, aby se čerstvé nebo nezmrazené potraviny dotýkaly již zmrazených potravin, aby se nezvýšila teplota již zmrazených potravin.

Zmrzlé výrobky (nanuky, zmrzlina), pokud jsou konzumovány ihned po vyjmutí z prostoru mrazničky, mohou způsobit popálení pokožky mrazem.

Doporučujeme si každou zmrazenou položku označit datem vložení a dalšími informacemi, abyste mohli sledovat dobu skladování.

## ČÁST 5: ČIŠTĚNÍ A PÉČE

Z hygienických důvodů je třeba, aby bylo zařízení (včetně vnějšího a vnitřního příslušenství) pravidelně čištěno, a to alespoň jednou za dva měsíce.



### **UPOZORNĚNÍ!**

**Během čištění nesmí být zařízení připojeno do síťové zásuvky. Nebezpečí úrazu elektrickým proudem! Před čištěním vypněte zařízení a vytáhněte zástrčku ze síťové zásuvky.**

### Čištění vnějšího povrchu

Abyste spotřebič dobře vypadal, je třeba jej pravidelně čistit.

- Očistěte digitální panel a displej čistým suchým hadříkem.
- Vodu aplikujte na hadřík a nikoli přímo na povrch zařízení. Zajistíte tak rovnoměrné rozetření vody po povrchu.
- Očistěte dvířka, rukojeti a skříňku hadříkem se slabým roztokem čistícího prostředku a pak je jemným hadříkem utřete do sucha.



### **UPOZORNĚNÍ!**

- **Nepoužívejte ostré předměty, které by mohly poškrábat povrch zařízení.**
- **Nepoužívejte pro čištění ředidla, čistící prostředky na auta, Clorox, éterické oleje, čistící prostředky s brusným účinkem nebo organická rozpouštědla, jako například benzen. Mohou poškodit povrch zařízení a způsobit požár.**

### Čištění interiéru

Interiér tohoto zařízení je nutno pravidelně čistit. Snadněji se bude interiér čistit, jestliže je v zařízení málo potravin. Očistěte vnitřní prostor mrazničky slabým roztokem jedlé sody a pak jej očistěte vyždímanou houbou nebo hadříkem s teplou vodou. Poté jej před vložením polic a košů otřete dosucha. Důkladně vysušte všechny povrchy a vyjímatelné díly.

Protože se toto zařízení automaticky neodmrazuje, po určité době používání se objeví na určitých místech v prostoru mrazničky námraza. Tuto námrazu lze seškrábnout pomocí plastové škrabky. NIKDY nepoužívejte kovové nebo ostré nástroje.

Přibližně čtyřikrát za rok nebo tehdy, když vrstva námrazy přesáhne 4 mm, však bude nutno provést kompletní odmrazení, aby nedošlo ke zhoršení účinnosti systému. Kompletní odmrazení by mělo být provedeno, pokud nelze námrazu seškrábnout nebo pokud začne vadit při skladování potravin. Vyberte si dobu, kdy je v zařízení málo potravin a postupujte následovně:

1. Vyměte potraviny a příslušenství, odpojte zařízení od síťového napájení a nechte otevřená dvířka. Pro urychlení procesu rozmrznutí důkladně místnost větrejte.
2. Seškrábněte co nejvíc námrazy pomocí plastové škrabky (škrabka není součástí příslušenství).
3. Pokud je to nutné, umístěte na povrch vrstvy námrazy pro urychlení procesu tání hadřík namočený do teplé vody.
4. Po dokončení odmrazování očistěte mrazničku popsáním způsobem - viz čištění interiéru. Upozornění! Nepoužívejte pro odstranění námrazy z prostoru mrazničky ostré předměty. Spotřebič může být zapojen do sítě a zapnut, pouze pokud je vnitřní prostor zcela suchý.

## Čištění těsnění dvířek

Udržujte těsnění dvířek v čistotě. Lepkavé potraviny a nápoje mohou způsobit přilepení těsnění ke skříňce a následnému odtržení při otevření dvířek. Omyjte těsnění slabým čisticím prostředkem a teplou vodou. Po vyčištění jej opláchněte a důkladně vysušte.



### **UPOZORNĚNÍ!**

**Spotřebič je dovoleno zapnout až po úplném vysušení těsnění dvířek.**

## Odmrazování

### **Odmrazování v prostoru pro ukládání zmrazených potravin**

Odmrazování mrazicího prostoru je nutné provést ručně. Před odmrazováním vyjměte potraviny.

Vytáhněte misku na led a zásuvky ven, nebo je dočasně položte do prostoru pro čerstvé potraviny.

Ponechte dvířka chladničky otevřená, dokud se led a námraza zcela nerozpustí a neshromáždí v dolní části mrazicího prostoru. Utřete vodu pomocí jemného hadříku.

Pro urychlení procesu odmrazování můžete položit do mrazicího prostoru misku s teplou vodou (přibližně 50 °C) a seškrábnout led a námrazu pomocí odmrazovací špachtle. Poté, co tak učiníte, nezapomeňte nastavit otočný ovladač regulátoru teploty do původní polohy.

Nedoporučujeme ohřívat mrazicí prostor přímo horkou vodou nebo vysoušečem vlasů, aby nedošlo k deformaci vnitřního pláště.

Dále nedoporučujeme seškrabávat led a námrazu nebo oddělovat potraviny přimrzlé k nádobám ostrými nebo dřevěnými nástroji, abyste nepoškodili vnitřní plášť nebo povrch odpařovače.

### **POZNÁMKA:**

***Toto zařízení by mělo být odmrazováno alespoň jednou za měsíc. Pokud byla během jeho používání často otevřívána dvířka nebo zařízení bylo používáno v extrémně vlhkém prostředí, doporučujeme odmrazovat každé dva týdny.***

## ČÁST 6: ŘEŠENÍ PROBLÉMŮ

Pokud narazíte při používání vašeho zařízení na nějaký problém nebo máte pocit, že zařízení nefunguje správně, můžete před kontaktováním servisu provést některé běžné kontroly sami - viz níže. Před kontaktováním servisu proveďte některé snadné kontroly podle informací v této části.



### **VAROVÁNÍ!**

***Nepokoušejte se toto zařízení sami opravovat. Pokud problém přetrvává i poté, co jste provedli níže uvedené kontroly, obraťte se na autorizované servisní středisko, kvalifikovaného elektrikáře nebo prodejce, u kterého jste tento produkt zakoupili.***

Problém	Možná příčina a řešení
Zařízení nefunguje správně	<p>Zkontrolujte, zda je napájecí kabel správně zapojený do zásuvky.</p> <p>Zkontrolujte pojistku nebo obvod zdroje energie a v případě potřeby jej vyměňte.</p> <p>Venkovní teplota je příliš nízká. Pro vyřešení tohoto problému zkuste nastavit nižší teplotu v mrazicím prostoru.</p> <p>Je normální, že mraznička není během cyklu automatického odmrazování nebo po krátkou dobu po zapnutí zařízení v provozu, z důvodu ochrany kompresoru.</p>
Nepříjemný zápach	<p>Je nutné vyčistit interiér zařízení.</p> <p>Některé potraviny, nádoby nebo zabalené potraviny způsobují nepříjemný zápach.</p>
Zařízení způsobuje hluk	<p>Níže uvedené zvuky jsou zcela normální:</p> <ul style="list-style-type: none"> <li>• Hluk způsobený provozem kompresoru.</li> <li>• Zvuk proudění vzduchu z malého motorku ventilátoru v prostoru mrazničky nebo z jiných částí zařízení.</li> <li>• Zurčení podobné varu vody.</li> <li>• Praskání během automatického odmrazování.</li> <li>• Cvaknutí před spuštěním kompresoru.</li> </ul> <p>Jiné neobvyklé zvuky mohou být způsobeny níže uvedenými důvody a mohou vás upozornit na nutnost kontroly a případné akce:            Zařízení není vyrovnáno.            Zadní část zařízení se dotýká stěny.            Lahve nebo nádoby spadly nebo se kutálejí.</p>
Kompresor nepřetržitě běží	<p>Je normální slyšet často zvuk motoru kompresoru, který může za následujících okolností běžet častěji než obvykle:</p> <ul style="list-style-type: none"> <li>• Je nastavena nižší teplota, než je nutné</li> <li>• Do zařízení jste vložili velké množství teplých potravin.</li> <li>• Teplota vně zařízení je příliš vysoká.</li> <li>• Dvířka byla příliš dlouho otevřena nebo příliš často otvírána.</li> <li>• Právě jste zařízení nainstalovali nebo bylo po delší době zapnuto.</li> </ul>

<b>Problém</b>	<b>Možná příčina a řešení</b>
V mrazicím prostoru se objevuje vrstva námrazy	Zkontrolujte, zda nejsou výstupy vzduchu blokovány potravinami a zajistěte, aby byly potraviny umístěny v zařízení tak, aby bylo umožněno správné odvětrávání. Ujistěte, že jsou dvířka zcela zavřena. Pro odstranění námrazy se řiďte pokyny v kapitole čištění a péče.
Teplota uvnitř je příliš vysoká	Dvířka byla otevřena delší dobu nebo byla příliš často otevírána; nebo nebyla dvířka zavřena z důvodu nějaké překážky; nebo je zařízení nainstalováno s nedostatečným volným prostorem po stranách, vzadu a nahoře.
Teplota uvnitř je příliš nízká	Zvyšte teplotu podle pokynů v kapitole „Ovládací panel“.
Dvířka se špatně zavírají	Zkontrolujte, zda je horní část chladničky nakloněna o 10-15 mm dozadu, aby se dvířka mohla sama zavírat, nebo zda něco nebrání zavírání dvířek.
Na podlahu kape voda	Vodní nádržka (umístěná v dolní části skříňky) není správně vyrovnána, nebo je odvodňovací trubka (umístěná pod horní částí uložení kompresoru) nesprávně umístěna a neodvádí vodu do této nádržky, nebo je odvodňovací trubka ucpaná. Budete možná muset odtáhnout chladničku od stěny a zkontrolovat nádržku a trubku.
Osvětlení nefunguje	<ul style="list-style-type: none"> <li>• LED osvětlení je pravděpodobně poškozené. V takovém případě se obraťte na kvalifikovaného registrovaného elektrikáře.</li> <li>• Ovládací systém vypnul osvětlení, protože byla dvířka dlouho otevřena; aktivujte osvětlení zavřením a novým otevřením dvířek.</li> </ul>

## ČÁST 7: INFORMAČNÍ LIST

INFORMAČNÍ LIST: Philco

Obchodní značka Philco: <b>PHILCO</b> 	
Značka	Philco
Prodejní označení	PF 1602-5
Typ spotřebiče 3)	8
Třída energet. účinnosti (A... nízká spotřeba el. energie až G... vysoká spotřeba el. energie)	A++
Spotřeba energie za 365 dní 1) kWh	177
Užitný objem celkem: l	160
z toho: objem chladicí části l	
z toho: objem mrazicí části l	160
Hvězdičkové označení mrazicího prostoru	****
Mrazicí kapacita kg/24 h	12
Klimatická třída 2)	N/ST/T
Napětí	220-240 V ~ 50 Hz
Hlučnost 4) dB (re 1pW)	41
Rozměry mm (vxšxh)	1440/554/551
Váha kg	47

- 1) Spotřeba energie v kWh /rok založená na výsledcích normalizované zkoušky po dobu 24 hod. Skutečná spotřeba energie závisí na způsobu použití a umístění spotřebiče.
- 2) SN: okolní teploty od +10 °C do +32 °C  
ST: okolní teploty od +18 °C do +38 °C  
N: okolní teploty od +16 °C do +32 °C
- 3) 1 = Chladnička bez prostorů o nízké teplotě  
7 = Chladnička/mraznička, s prostory o nízké teplotě \*(\*\*\*)  
8 = Skříňová mraznička
- 4) Hlučnost dle Evropské normy EN 60704.

**POZNÁMKA:**  
**Výše uvedená data podléhají změnám.**

## POKYNY A INFORMACE O NAKLÁDÁNÍ S POUŽITÝM OBALEM

Použitý obalový materiál odložte na místo určené obcí k ukládání odpadu.

### LIKVIDACE POUŽITÝCH ELEKTRICKÝCH A ELEKTRONICKÝCH ZAŘÍZENÍ



Tento symbol na produktech anebo v průvodních dokumentech znamená, že použité elektrické a elektronické výrobky nesmí být přidány do běžného komunálního odpadu. Ke správné likvidaci, obnově a recyklaci předejte tyto výrobky na určená sběrná místa. Alternativně v některých zemích Evropské unie nebo jiných evropských zemích můžete vrátit své výrobky místnímu prodejci při koupi ekvivalentního nového produktu. Správnou likvidací tohoto produktu pomůžete zachovat cenné přírodní zdroje a napomáháte prevenci potenciálních negativních dopadů na životní prostředí a lidské zdraví, což by mohly být důsledky nesprávné likvidace odpadů. Další podrobnosti si vyžádejte od místního úřadu nebo nejbližšího sběrného místa. Při nesprávné likvidaci tohoto druhu odpadu mohou být v souladu s národními předpisy uděleny pokuty.

#### Pro podnikové subjekty v zemích Evropské unie

Chcete-li likvidovat elektrická a elektronická zařízení, vyžádejte si potřebné informace od svého prodejce nebo dodavatele.

#### Likvidace v ostatních zemích mimo Evropskou unii

Tento symbol je platný v Evropské unii. Chcete-li tento výrobek zlikvidovat, vyžádejte si potřebné informace o správném způsobu likvidace od místních úřadů nebo od svého prodejce.



Tento výrobek je v souladu s požadavky směrnic EU o elektromagnetické kompatibilitě a elektrické bezpečnosti.

Změny v textu, designu a technických specifikacích se mohou měnit bez předchozího upozornění a vyhrazujeme si právo na jejich změnu.