

SAMSUNG

MIKROVLNNÁ TROUBA

Příručka pro spotřebitele

MW71E

Údaje o vaření a pečení jsou pouze informativní. Výrobek je určen pro domácí použití.
Záruka zaniká, pokud je přístroj používán jinak než v domácnosti, např. v průmyslu, pohostinství nebo k jiným obchodním účelům.

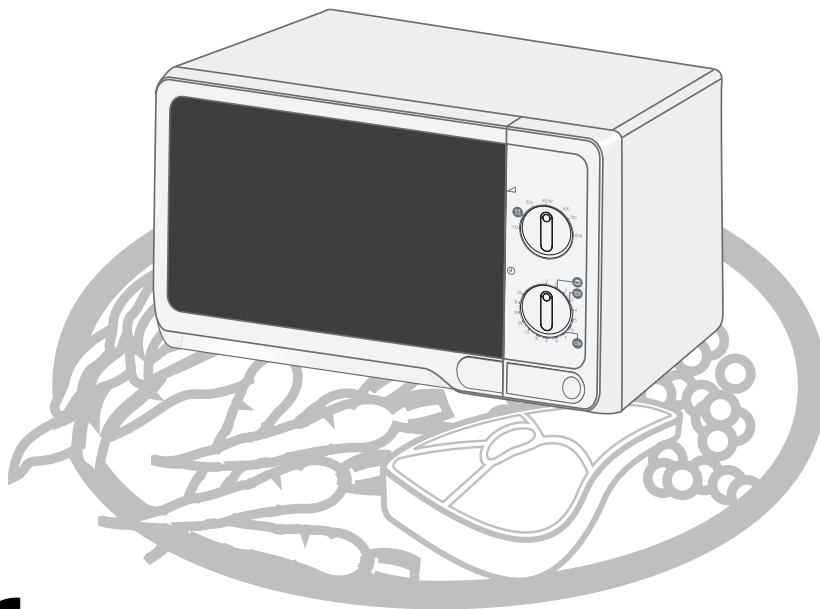

| | |
|--|---|
| Trouba | 2 |
| Příslušenství | 2 |
| Ovládací panel | 2 |
| Jak používat tuto příručku | 3 |
| Bezpečnostní opatření | 3 |
| Instalace mikrovlnné trouby | 4 |
| Jak si počínat v případech pochybností nebo potíží | 5 |
| Vaření / Ohřev | 5 |
| Výkonové stupně | 5 |
| Zastavení vaření | 6 |
| Nastavení doby vaření | 6 |
| Ruční rozmrazování potravin | 6 |
| Použití funkce Okamžitý ohřev | 6 |
| Nastavení funkce Okamžitý ohřev | 6 |
| Pokyny pro výběr nádobí | 7 |
| Čištění mikrovlnné trouby | 8 |
| Technické údaje | 8 |

CE

Trouba

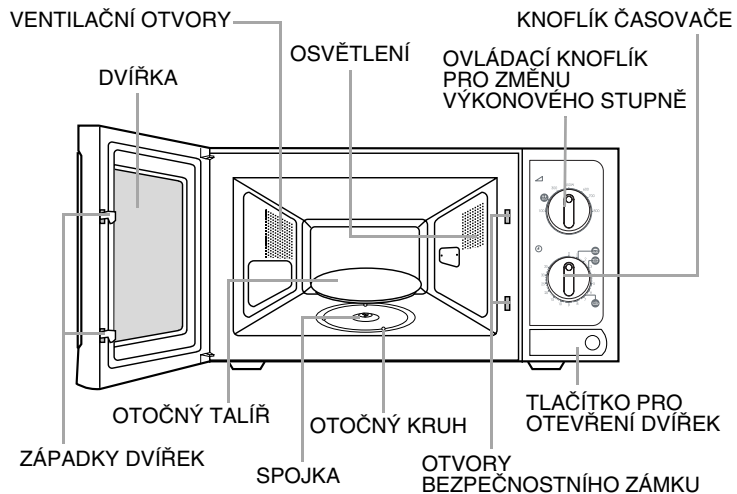

Příslušenství

V závislosti na zakoupeném modelu je dodáváno několik kusů příslušenství, které lze využít různým způsobem.

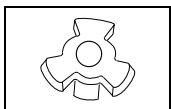

1. **Spojka**, která je již vložena nad hřídel motoru na dně trouby.

Účel: Spojka otáčí otočným talířem.

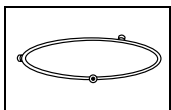

2. **Otočný kruh**, který je třeba vložit do středu trouby.

Účel: Otočný kruh slouží jako podpora otočného talíře.

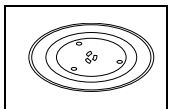

3. **Otočný talíř**, který je třeba umístit na otočný kruh. Střed otočného talíře musí nasednout na spojku.

Účel: Otočný talíř představuje hlavní varnou plochu. Lze jej snadno vyjmout a vyčistit.



NESPOUŠTĚJTE ŽÁDNOU FUNKCI mikrovlnné trouby, dokud nevložíte na místo otočný kruh a otočný talíř.

Ovládací panel

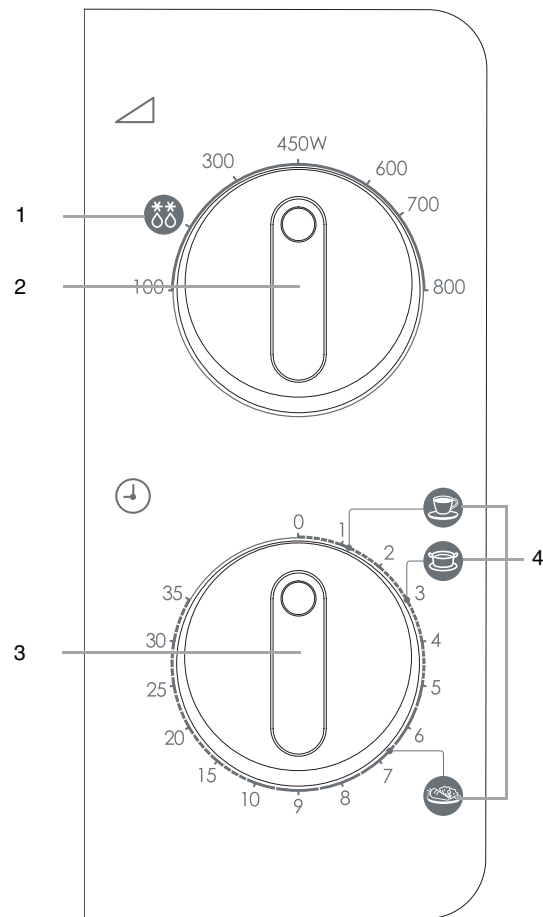

1. ROZMRAZOVÁNÍ
2. KNOFLÍK OVLÁDÁNÍ VÝKONOVÉHO STUPNĚ
3. KNOFLÍK ČASOVAČE
4. OKAMŽITÝ OHŘEV

Jak používat tuto příručku

Právě jste si zakoupili mikrovlnnou troubu SAMSUNG. Tato Příručka spotřebitele obsahuje mnoho cenných informací o přípravě pokrmů v mikrovlnné troubě:

- Bezpečnostní opatření
- Vhodné příslušenství a nádobí
- Praktické rady pro přípravu pokrmů

V přední části příručky naleznete vyobrazení trouby. Ještě důležitější jsou vyobrazení ovládacího panelu, která vám umožní rychleji vyhledat potřebná tlačítka.

Postupy obsahují popis krok za krokem a používají se v nich dva symboly.



Důležité
upozornění



Poznámka

BEZPEČNOSTNÍ OPATŘENÍ ZABRAŇUJÍCÍ NADMĚRNÉMU VYSTAVENÍ MIKROVLNNÉ ENERGIE

Pokud nebudou dodržovány následující bezpečnostní pokyny, může dojít ke škodlivému vystavení mikrovlnné energii.

- (a) Trouba nesmí být v žádném případě spouštěna s otevřenými dvířky. Nesmíte manipulovat s bezpečnostními zámkami (západky dvířek) a do otvorů bezpečnostních zámků nesmějí být vkládány žádné předměty.
- (b) Mezi dvířka trouby a vloženou potravinu nekládejte žádné předměty. Zabraňte hromadění zbytků potravin a čisticích prostředků na povrchu těsnění. Zajistěte, aby byla dvířka a plochy těsnění na dvířkách stále čistá. Nejprve je otřete vlhkým hadříkem a poté měkkým suchým hadříkem.
- (c) Troubu nezapínejte, pokud je poškozená. Nechte ji opravit kvalifikovaným a výrobcem vyškoleným technikem, zaměřeným na opravy mikrovlnných trub. Je velmi důležité, aby se dvířka trouby správně zavírala a nebyly poškozeny následující součásti trouby:
 - (1) dvířka (nesmějí být ohnutá),
 - (2) závěsy dvířek (nesmějí být nalomené ani uvolněné),
 - (3) těsnění dvířek a povrch těsnění.
- (d) Troubu nesmí seřizovat ani opravovat nikdo jiný než příslušně kvalifikovaný a výrobcem vyškolený technik zaměřený na opravy mikrovlnných trub.

Bezpečnostní opatření

DŮLEŽITÉ BEZPEČNOSTNÍ POKYNY.

TYTO POKYNY SI POZORNĚ PŘEČTĚTE A USCHOVEJTE K POZDĚJŠÍMU NAHLÉDNUTÍ.

Než budete v mikrovlnné troubě připravovat pokrmy, zkontrolujte, zda jsou dodržena následující bezpečnostní opatření.

- Používejte pouze kuchyňské náčiní vhodné pro použití v mikrovlnné troubě. **NEPOUŽÍVEJTE** žádné kovové nádoby, nádobí se zlatými nebo stříbrnými ozdobami, napichovací jehly, vidličky apod.
Z papírových a plastových sáčků sejměte kovové sponky.
Důvod: Mohou vzniknout elektrické oblouky a jiskry a poškodit troubu.
- Při ohřívání potravin v plastových nebo papírových nádobách vždy troubu průběžně kontrolujte, protože nádoby by mohly vzplanout. Nepoužívejte mikrovlnnou troubu k sušení novin ani oblečení.
- Menší množství pokrmu vyžaduje kratší dobu vaření nebo ohřívání. Při použití běžné doby se pokrm může přehřát a shořet.
- Pokud se objeví kouř, troubu vypněte nebo odpojte napájecí kabel ze zásuvky a ponechte dvířka trouby zavřená, aby se udusily případné plameny.
- V důsledku mikrovlnného ohřevu nápojů může dojít ke zpožděnému intenzivnímu varu. Proto je třeba s nádobou zacházet opatrně. Vzniklé zpožděné intenzivní varu lze předcházet takto:
VŽDY nechte pokrm alespoň 20 sekund po vypnutí trouby odstát, aby se mohly vyrovnat rozdílné teploty jednotlivých částí pokrmu. Při ohřívání pokrmu v případě potřeby míchejte a **VŽDY** jej zamíchejte po ohřátí.
- Jestliže dojde k opaření, postupujte podle těchto pokynů **POSKYTNUTÍ PRVNÍ POMOCI**:
 - * Opařené místo ponořte alespoň na 10 minut do studené vody.
 - * Zakryjte jej čistým suchým obvazem.
 - * Nenanášejte žádný krém, olej ani tělové mléko.
- **NIKDY** nenaplníte nádoby až po okraj a zvolte takové nádoby, které mají širší horní okraj než dno - zabráníte tak přetečení tekutiny. Láhve s úzkým hrdlem mohou při přehřátí také explodovat.
NIKDY neohřívajte dětskou láhev s nasazenou savičkou, protože láhev by mohla při přehřátí explodovat.
- Kvůli možným popáleninám je nutné obsah dětských lahví před podáváním promíchat nebo protřepat a zkontrolovat jeho teplotu.
- V mikrovlnné troubě nesmějí být ohřívána vejce ve skořápce ani natvrdo uvařená vejce ve skořápce, protože by mohla explodovat, a to dokonce i po skončení mikrovlnného ohřevu.
Neohřívajte ani vzduchotěsné ani vakuové uzavřené láhve, sklenice a nádoby, ořechy ve skořápce, rajčata apod.
- Troubu je nutné pravidelně čistit a odstraňovat všechny usazené zbytky potravin.
- Pokud trouba nebude udržována v čistotě, může dojít k narušení povrchu. To by negativně ovlivnilo životnost přístroje a mohlo by vyústit i v nebezpečnou situaci.
- **NEZAKRÝVEJTE** ventilační otvory textiliemi ani papírem. Mohly by se vznítit, protože z trouby je odváděn horký vzduch.
Trouba se může přehřát; v takovém případě se automaticky vypne. Zůstane pak mimo provoz, dokud dostatečně nevychladne.

Bezpečnostní opatření (pokračování)

- **VŽDY** si při vyjímání pokrmu z trouby navlékněte kuchyňské chňapky, abyste se náhodou nepopálili.
 - **NEDOTÝKEJTE SE** topných součástí ani vnitřních stěn trouby, dokud trouba nevychladne.
 - Nepoňoužte napájecí kabel ani zástrčku do vody. Napájecí kabel ukládejte do bezpečné vzdálenosti od horkých povrchů. Pokud je napájecí kabel nebo zástrčka poškozená, přístroj nepoužívejte.
 - Při otevírání dvířek trouby stůjte opodál na vzdálenost natažené paže.
- Důvod:** Uvolněný horký vzduch nebo pára by mohly způsobit opaření.
- Během provozu trouby můžete zaznamenat „klapnutí“ (především při použití funkce rozmrazování potravin).
- Důvod:** Toto klapnutí je normální. Provází změnu elektrického výstupního výkonu.
- **NEZAPÍNEJTE** prázdnou mikrovlnnou troubu. Z bezpečnostních důvodů bude automaticky odpojeno napájení. Troubu můžete normálně použít po nejméně 30minutovém odstavení. Nejlepší je vždy ponechat v troubě sklenici s vodou. Voda pohltí mikrovlnnou energii v případě, že bude trouba nedopatřením zapnuta.
 - Mikrovlnná trouba nesmí být umístěna ve skříni.

DŮLEŽITÉ UPOZORNĚNÍ

- Malé děti by **NIKDY** neměly mikrovlnnou troubu používat ani si s ní hrát. Rovněž by neměly být ponechány bez dozoru poblíž zapnuté mikrovlnné trouby. Nad troubou by neměly být uloženy žádné předměty, které by mohly děti zajímat.
- Tento přístroj není určen pro použití osobami (včetně malých dětí), které mají snížené fyzické, smyslové nebo mentální schopnosti anebo nemají dostatečné zkušenosti a znalosti. Výjimkou mohou být případy, kdy jejich bezpečnost zajišťá odpovědná osoba, která bude na používání trouby dohlížet a poskytne těmto osobám pokyny k jejímu používání.
- Dohlížejte na malé děti a zajistěte, aby přístroj nepoužívaly jako hračku.

VAROVÁNÍ:

Pokud jsou poškozena dvířka nebo těsnění dvířek, nesmí být trouba spouštěna, dokud ji neopraví kompetentní pracovník.

VAROVÁNÍ:

Pro všechny osoby s výjimkou kompetentních pracovníků je nebezpečné provádět servis nebo opravy, při nichž je třeba sejmout kryt chránící před vystavením mikrovlnné energii.

VAROVÁNÍ:

Tekutiny ani jiné potraviny nesmějí být ohřívány v uzavřených nádobách, protože takové nádoby jsou náchylné k explozi.

VAROVÁNÍ:

Dětem dovolte používat troubu bez dozoru pouze v případě, že jste je odpovídajícím způsobem poučili, jak troubu bezpečně používat a jaká jsou rizika nesprávného použití.

Instalace mikrovlnné trouby

Troubu umístěte na rovnou vyváženou plochu ve výšce 85 cm nad podlahou. Povrch, na který troubu pokládáte, musí mít dostatečnou nosnost, aby bezpečně unesl hmotnost trouby.

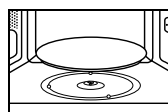
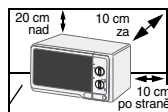

1. Když instalujete troubu, zajistěte přiměřenou ventilaci trouby. Ponechte nejméně 10 cm volného prostoru za troubou a po stranách trouby a 20 cm volného prostoru nad troubou.
2. Vyjměte z vnitřku trouby všechny balicí materiály. Nainstalujte otočný kruh a otočný talíř. Zkontrolujte, zda se otočný talíř volně otáčí.
3. Mikrovlnnou troubu je nutné umístit tak, aby zástrčka zůstala přístupná.



Je-li poškozen napájecí kabel, musí být vyměněn za speciální kabel nebo součást, kterou získáte od výrobce nebo poskytovatele autorizovaného servisu.

Pro zajištění osobní bezpečnosti zapojte napájecí kabel do 3 kolíkové uzemněné elektrické zásuvky se střídavým napětím 230 V a frekvencí 50 Hz. Je-li poškozen napájecí kabel tohoto přístroje, je nutné jej vyměnit za speciální kabel.



Neinstalujte mikrovlnnou troubu do teplého ani do vlhkého prostředí, například vedle tradiční trouby či topného tělesa. Je nutné dodržovat specifikace napájení trouby a veškeré prodlužovací kabely, pokud budou použity, musejí odpovídat stejnému standardu jako napájecí kabel dodávaný s troubou. Než troubu poprvé použijete, otřete vnitřní prostor trouby a těsnění dvířek vlhkým hadříkem.

Jak si počínat v případě pochybností nebo potíží

Pokud se setkáte s následujícími potížemi, vyzkoušejte popsaná řešení.

- ◆ Jde o normální jev.
 - Kondenzace uvnitř trouby
 - Proud vzduchu kolem dvířek a vnějšího pláště
 - Odraz světla kolem dvířek a vnějšího krytu
 - Pára unikající zpoza dvířek nebo ventilačních otvorů
 - ◆ Trouba se po otočení knoflíku ČASOVAČ nezapne.
 - Jsou dvířka úplně zavřená?
 - ◆ Pokrm není vůbec uvařený.
 - Nastavili jste časovač správně?
 - Jsou dvířka zavřená?
 - Nepřetížili jste elektrický obvod a nedošlo k přepálení pojistky nebo spuštění elektrického jističe?
 - ◆ Pokrm je příliš uvařený nebo nedovařený.
 - Byla nastavena příslušná doba vaření, odpovídající typu pokrmu?
 - Byl zvolen odpovídající výkonový stupeň?
 - ◆ Jiskření a praskání uvnitř trouby (elektrický oblouk).
 - Nepoužili jste nádobí s kovovým zdobením?
 - Nezapomněli jste uvnitř trouby vidličku nebo jiné kovové kuchyňské náčiní?
 - Není alobal příliš blízko vnitřních stěn trouby?
 - ◆ Trouba způsobuje rušení rádia nebo televize.
 - Při provozu trouby je možné pozorovat mírné rušení televize nebo rádia. Jde o normální jev. Chcete-li tento problém vyřešit, instalujte troubu mimo dosah televizorů, rádií a antén.
- ✉ Pokud výše uvedené pokyny nevedly k odstranění problému, obraťte se na místního prodejce nebo na poprodejní servis společnosti SAMSUNG.

Vaření / Ohřev

Následující postup popisuje způsob vaření nebo ohřevu pokrmů. Než ponecháte troubu bez dozoru, **VŽDY zkontrolujte nastavení vaření. Nejprve položte pokrm do středu otočného talíře a zavřete dvířka.**

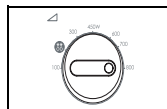

1. Nastavte výkonový stupeň na maximum otočením knoflíku **OVLÁDÁNÍ VÝKONOVÉHO STUPNĚ**. (**MAXIMÁLNÍ VÝKON: 800 W**)

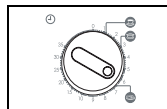

2. Nastavte čas otočením knoflíku **ČASOVAČ**.
Výsledek: Rozsvítí se kontrolka trouby a otočný talíř se začne otáčet.



Nikdy nezapínejte prázdnou mikrovlnnou troubu.



Během přípravy pokrmu můžete změnit výkonový stupeň otočením knoflíku **OVLÁDÁNÍ VÝKONOVÉHO STUPNĚ**.

Výkonové stupně

K dispozici je volba z níže uvedených výkonových stupňů.

| Výkonový stupeň | Výkon |
|-------------------|-------|
| VYSOKÝ | 800 W |
| OHŘEV | 700 W |
| STŘEDNĚ VYSOKÝ | 600 W |
| STŘEDNÍ | 450 W |
| STŘEDNĚ NÍZKÝ | 300 W |
| ROZMRAZOVÁNÍ (☼☼) | 180 W |
| NÍZKÝ | 100 W |



Jestliže vyberete vyšší výkonový stupeň, je nutné zkrátit dobu vaření.



Jestliže vyberete nižší výkonový stupeň, je nutné prodloužit dobu vaření.

Zastavení vaření

Vaření lze kdykoli zastavit a zkontrolovat stav pokrmu.

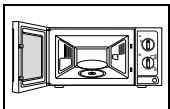

1. Dočasné zastavení:
Otevřete dvířka.
Výsledek: Vaření se zastaví. Příprava pokrmu bude obnovena po zavření dvířek.

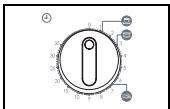

2. Úplné zastavení:
Otočte knoflík **ČASOVAC** na hodnotu „0“.

Nastavení doby vaření

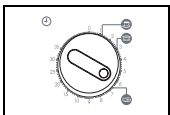

Zbývající dobu přípravy pokrmu můžete nastavit otočením knoflíku **ČASOVAC**.

Ruční rozmrazování potravin

Funkce Rozmrazování umožňuje rozmrazovat maso, drůbež nebo ryby.

Nejprve položte mražený pokrm do středu otočného talíře a zavřete dvířka.

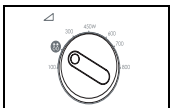

1. Otočte knoflíkem **OVLÁDÁNÍ VÝKONOVÉHO STUPNĚ** na **☼☼** (180 W).

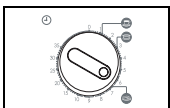

2. Otočte knoflíkem **ČASOVAC** a vyberte příslušnou dobu rozmrazování.
Výsledek: Rozmrazování začne.

 Používejte pouze nádobí, které je vhodné a bezpečné pro vaření v mikrovlnné troubě.

Použití funkce Okamžitý ohřev

Nejprve položte pokrm do středu otočného talíře a zavřete dvířka.

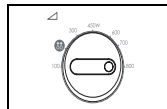

1. Otočte knoflíkem **OVLÁDÁNÍ VÝKONOVÉHO STUPNĚ** na maximální výkon.

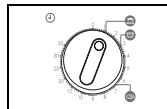



2. Otočte knoflík **ČASOVAC** na možnost Okamžitý ohřev (nápoje nebo polévky a omáčky, čerstvá zelenina).

 Používejte pouze nádobí, které je vhodné a bezpečné pro vaření v mikrovlnné troubě.

Nastavení funkce Okamžitý ohřev

Zde nabízíme několik rad a doporučení pro přípravu nebo ohřev pokrmů pomocí funkce Okamžitý ohřev a vaření.

| Symbyly | Potravina | Velikost porce | Doba vaření | Doba odstavení |
|---|--------------------------------|----------------|-------------|----------------|
|  | Nápoje | 150 ml | 1 min 10 s | 1-2 min |
|  | Polévka nebo omáčka (chlazená) | 200-250 g | 3 min | 2-3 min |
|  | Čerstvá zelenina | 300-350 g | 6 min 40 s | 3 min |

Pokyny pro výběr nádobí

Aby se potraviny v mikrovlnném režimu uvařily či upekly, musejí jimi mikrovlny proniknout. Použité nádobí nesmí mikrovlny odrážet ani pohlcovat.

Proto je třeba pečlivě volit nádobí. Je-li nádobí označeno jako vhodné a bezpečné pro vaření v mikrovlnné troubě, nemusíte si dělat starosti.

V následujícím seznamu jsou uvedeny různé typy nádobí a informace o tom, zda a jak se mají používat v mikrovlnné troubě.

| Nádobí | Bezpečné pro vaření v mikr. troubě | Poznámky |
|---|------------------------------------|---|
| Alobal | ✓ X | Lze jej použít v malém množství k ochraně částí pokrmů před převařením. Při použití příliš velkého množství alobalu nebo v případě, že je alobal příliš blízko stěny trouby, může dojít ke vzniku elektrického oblouku. |
| Pečicí talíř | ✓ | Nepřehřívejte jej delší dobu než osm minut. |
| Čínský porcelán a keramika | ✓ | Porcelán, keramika, glazovaná keramika a kostní porcelán jsou obvykle vhodné, pokud nemají kovové zdobení. |
| Jednorázové nádobí z polyesterového kartonu | ✓ | V tomto nádobí jsou baleny některé mražené potraviny. |
| Balení potravin rychlého občerstvení | | |
| <ul style="list-style-type: none"> Polystyrénové kelímky | ✓ | Lze je použít pro ohřívání pokrmů. Při přehřátí se polystyrén může roztavit. Může se vznítit. |
| <ul style="list-style-type: none"> Papírové sáčky nebo noviny | X | |
| <ul style="list-style-type: none"> Recyklovaný papír nebo skleněné nádobí s kovovým zdobením | X | Může způsobit vznik elektrického oblouku. |

| | | |
|--|-----|--|
| Skleněné nádobí | | |
| <ul style="list-style-type: none"> Nádobí určené pro použití v troubě i k servírování | ✓ | Je možné je použít, pokud nemají kovové zdobení. |
| <ul style="list-style-type: none"> Jemné skleněné nádobí | ✓ | Lze je použít pro ohřívání pokrmů nebo tekutin. Tenké sklo může při náhlém zahřátí prasknout nebo se roztrhnout. |
| <ul style="list-style-type: none"> Sklenice | ✓ | Je nutné odstranit víčko. Vhodné pouze pro ohřívání. |
| Kov | | |
| <ul style="list-style-type: none"> Kovové nádobí | X | Může způsobit vznik elektrického oblouku nebo požár. |
| <ul style="list-style-type: none"> Uzávěry sáčků do mrazničky | X | |
| Papírové nádobí | | |
| <ul style="list-style-type: none"> Talíře, kelímky a kuchyňské utěrky | ✓ | Pro krátkou dobu vaření a ohřívání. Také pro absorpci přebytečné vlhkosti. |
| <ul style="list-style-type: none"> Recyklovaný papír | X | Může způsobit vznik elektrického oblouku. |
| Plastové nádobí | | |
| <ul style="list-style-type: none"> Nádobí | ✓ | Zvláště pokud jde o termoplast odolný proti teplu. Některé plasty se při vysokých teplotách mohou zkroutit nebo ztratit barvu. Nepoužívejte melamin. |
| <ul style="list-style-type: none"> Potravinová fólie | ✓ | Lze je použít k udržení vlhkosti. Nesmí se dotýkat potravin. Při odstraňování fólie buďte opatrní, protože bude unikat horká pára. |
| <ul style="list-style-type: none"> Sáčky do mrazničky | ✓ X | Pouze pokud lze použít pro vaření nebo je-li vhodné pro použití v troubě. Nesmí být vzduchotěsné. V případě potřeby propíchněte vidličkou. |
| Voskový papír nebo papír odolný proti tukům | ✓ | Lze je použít k uchování vlhkosti a zabránění postříkání. |

- ✓ : Doporučeno
 ✓X : Provádějte opatrně
 X : Nebezpečné

Čištění mikrovlnné trouby

Následující součásti trouby by měly být pravidelně čištěny, aby nedošlo k usazení částeczek potravin a tuků:

- vnitřní a vnější povrchy,
- dvířka s těsněním dvířek,
- otočný talíř a otočné kruhy.

☛ **VŽDY** zajistěte, aby bylo těsnění dvířek čisté a dvířka správně zavřená.

☛ Pokud trouba nebude udržována v čistotě, může dojít k narušení povrchu. To by negativně ovlivnilo funkci přístroje a mohlo by vyústit i v nebezpečnou situaci.

1. Vnější plochy očistěte měkkým hadříkem a teplou mýdlovou vodou. Opláchněte a osušte.
2. Skvrny nebo cákance na vnitřních površích nebo na otočném kruhu odstraňte hadříkem namočeným v mýdlové vodě. Opláchněte a osušte.
3. Ztvrdlé částecčky potravin a nepříjemný zápach odstraníte takto: položte na otočný talíř šálek zředěné citrónové šťávy a deset minut zahřívejte na maximální výkon.
4. Kdykoli je třeba, můžete talíř mýt v myčce.

- ☒ **NELIJTE** vodu do ventilačních otvorů. **NIKDY** nepoužívejte žádná brusná čisticíidla ani chemická rozpouštědla. Při čištění těsnění dvířek věnujte zvláštní pozornost tomu, aby se částecčky:
- neakumulovaly,
 - nebránily správnému zavírání dvířek.

Czech Republic



Správná likvidace tohoto produktu
(Zničení elektrického a elektronického zařízení)

Tato značka zobrazená na produktu nebo v dokumentaci znamená, že by neměl být používán s jinými domácími zařízeními po skončení svého funkčního období. Aby se zabránilo možnému znečištění životního prostředí nebo zranění člověka díky nekontrolovanému zničení, oddělte je prosíme od dalších typů odpadů a recyklujte je zodpovědně k podpoře opětovného využití hmotných zdrojů.

Členové domácnosti by měli kontaktovat jak prodejce, u něhož produkt zakoupili, tak místní vládní kancelář, ohledně podrobností, kde a jak můžete tento výrobek bezpečně vzhledem k životnímu prostředí recyklovat.

Obchodníci by měli kontaktovat své dodavatele a zkontrolovat všechny podmínky koupě. Tento výrobek by se neměl míchat s jinými komerčními produkty, určenými k likvidaci.

Technické údaje

Společnost SAMSUNG se stále snaží vylepšovat své výrobky. Jak technické údaje, tak tyto pokyny pro uživatele proto mohou být změněny bez předchozího upozornění.

V souladu s obecným předpisem 2/1984 (III.10) BKM-IpM jako distributor potvrzujeme, že trouby Samsung MW71E odpovídají níže uvedeným technologickým parametrům.

| | |
|---|--|
| Model | MW71E |
| Zdroj napájení | 230 V ~ 50 Hz |
| Spotřeba energie Mikrovlnný režim | 1150 W |
| Výstupní výkon | 100 W / 800 W (IEC-705) |
| Provozní frekvence | 2450 MHz |
| Magnetron | OM75S(31) |
| Metoda chlazení | Motor chladicího ventilátoru |
| Rozměry (Š × V × H) Vnější Vnitřní prostor trouby | 489 × 275 × 365 mm 306 × 211 × 320 mm |
| Objem | 20 litrů |
| Hmotnost Čistá | Přibližně 12,5 kg |
| Úroveň hluku | 40 dBA |



ELECTRONICS

Pokud máte jakékoliv další dotazy ohledně produktů Samsung, kontaktujte, prosím, zákaznické centrum Samsung.

Tel : 844 000 844
www.samsung.com/cz

Distributor pro Českou republiku:
Samsung Zrt., česka organizační složka Vyskočilova 4, 14000 Praha 4