

Děkujeme Vám za důvěru, kterou jste nám prokázali zakoupením našeho přístroje. Při používání Vám přejeme hodně spokojenosti.

Chladnička s mrazničkou je určena k používání v domácnosti.

Spodní část je chladnička, ve které se uchovávají čerstvé potraviny při teplotě nad 0°C.

Horní část je mraznička, která je určena ke zmrazování čerstvých potravin a dlouhodobu uchovávání zmražených potravin (do jednoho roku - závisí na druhu potraviny). Prostor je označen čtyřmi hvězdičkami.

Před prvním použitím33

Návod k použití

Náš příspěvek k ochraně prostředí

Šetření elektrické energie

Důležitá upozornění.....34

Doba uchování při výpadu elektrické energie

Likvidace vysloužilé chladničky

Umístění a zapojení35

Výběr místnosti

Připojení na síť elektrického proudu

Popis přístroje36

Obsluha.....37

Výběr teploty

Používání37

Uchovávání potravin v chladničce

Zmrazování čerstvých potravin

Uchovávání zmražených potravin

Výroba ledu

Změna směru otevírání dveří.....40

Udržování a čištění40

Automatické odmrazování chladničky

Čištění přístroje

Odstraňování poruch41

i Před prvním použitím

- Před zapojením na síť elektrického proudu by měla chladnička stát asi 2 hodiny v klidu. Tím se zmenší možnost nesprávné činnosti chladicího systému vlivem dopravy.
- Důkladně očistěte přístroj zvláště vnitřek (dodržte návody uvedené v kapitole Čištění a údržba).
- Pokud není vnitřní vybavení přístroje na svém místě, namíste ho tak, jak je popsáno v kapitole Popis přístroje.

Jednotlivé balící materiály jsou jasně označeny.

- Tak naše návody k použití jsou vytisknuty na recyklovaném papíře respektive na papíře, který je bělený bez chlóru.
- Když chladnička úplně doslouží, nezatěžujte zbytečně životní prostředí neobornou likvidací a zavolejte svého nejbližšího servisního zástupce. (viz Likvidace dosloužilého zařízení).

Návod k použití

Návod k použití je určen spotřebiteli. Popisuje přístroj a jeho správné a bezpečné používání. Je přizpůsoben různým druhům přístrojů, proto jsou popsány tak funkce a vybavení, které váš přístroj nemá.

Náš příspěvek k ochraně prostředí

- Naše výrobky jsou zabaleny v ekologických obalech, které mohou být buď recyklovány nebo zlikvidovány ekologickým způsobem.

Šetření elektrické energie

- Tato část je důležitá zvláště pokud máte model chladničky „na výšku“.
- Občas zkontrolujte, je-li přístroj dostatečně chlazen (voln kroužení vzduchu za přístrojem).
- Pokud to umožňuje použití přístroje a poměry, nastavte termostat z vyššího stupně na nižší.
- Před uložením čerstvých potravin se přesvědčte, zda jsou již ochlazené na okolní pokojovou teplotu.

- Nánosy jíní a ledu zvětšují spotřebu elektrické energie, proto je pravidelně odstraňujte jakmile dosáhnou tloušťky 3-5 mm.
- Pokud je dveřní těsnění poškozeno nebo opotřebeno, spotřeba energie se rovněž zvyšuje. Když tuto závadu zjistíte, je třeba těsnění vyměnit.
- Kondenzor na zadní stěně chladničky je nutno udržovat v čistotě.
- Dodržujte vždy instrukce uvedené v kapitole „Umístění a tipy k úspoře energie“ jinak spotřeba energie může ztelně stoupnout.

Důležitá upozornění

- Máte-li doma chladničku nebo mrazničku, kterou více nepoužíváte a je-li uzávěr (zámek, zástrčka) umístěn tak, že se nedá z vnitřní strany otevřít, odstraňte takový uzávěr. Tím ochráníte děti před možností udušení.
- Příklad správně zapojte na přívod elektrické energie (dvejte upozornění v kapitole Připoj na síť elektrické energie).
- Při chodu chladničky se nedotýkejte chladících povrchů vlhkými nebo mokkými rukami, kůže by mohla přimrznout.
- Nenechávejte zmrazovat nápoje v lahvích, hlavně ne šumiv, jako jsou minerální vody, šampaňsk víno, pivo, cola apod., protože se tekutina při zmrazování rozšíří a láhev může prasknout.
- Nejezte zmrazen potraviny (chl, ovoce, zeleninu), mohli bi jste dostat spálení mrazem.
- Pokud je vůně nebo barva kteroliv potraviny podezřelá, potravinu vyhoďte, neboť její použití může být nebezpečn.
- Před opravou, kterou provádí odborník, před čistěním a výměnou žárovky vypněte přístroj ze sítě elektrického proudu.
- Používejte jen nástroje doporučené výrobcem.
- Z ekologických důvodů dvejte na to, aby nedošlo k poškození zadní stěny zařízení (kondenzoru a trubek - například při přepravě chladničky) ani žádné jiné součásti chladicího systému.
- Chladicí systém chladničky je naplněn chladivem a olejem. Pokud dojde k jejímu poškození, zacházejte s ní opatrně a zlikvidujte ji v souladu s ekologickými zásadami. (viz „Bereme ohled na životní prostředí“).
- Po celm obvodě mrazničky je zbudován ohříváč, který je v činnosti souběžně s kompresorem a zamezuje přimrznutí těsnění dveří k mrazničce.
- Je-li přípojná šňůra poškozená, musí jí vyměnit výrobce, nebo jeho opravář, nebo

podobně kvalifikovaná osoba. Tím se vyhne nebezpečí poranění.

- Popisná tabulka je uvnitř nebo na zadní straně přístroje.



Symbol na výrobku nebo jeho balení udává, že tento výrobek nepatří do domácího odpadu. Je nutné odvézt ho do sběrného místa pro recyklaci elektrického a elektronického zařízení. Zajištěním správné likvidace tohoto výrobku pomůžete zabránit negativním důsledkům pro životní prostředí a lidské zdraví, které by jinak byly způsobeny nevhodnou likvidací tohoto výrobku. Podrobnější informace o recyklaci tohoto výrobku zjistíte u příslušného místního úřadu, služby pro likvidaci domovního odpadu nebo v obchodě, kde jste výrobek zakoupili.

Doba uchování při výpadu elektrické energie

V případě poruchy nebo výpadu elektrické energie neotvírejte mrazicí prostor kromě případu, že přerušení trvá dle než 16 hodin. Po té době spotřebujte zmrazen potraviny respektive jim zajistěte dostatečn chlazení (např. náhradní chladničku).

Likvidace vysloužilé chladničky

- Když vaše chladnička definitivně doslouží, je třeba ji zlikvidovat. Pokud je vybavena zámkem, rozbijte jej, aby nemohlo dojít k tomu, že se uvnitř omylem uzamkne dítě.
- Chladicí systém je naplněn chladicím médiem a izolačními látkami které je nutno odsát a zlikvidovat. Zavolejte prosím nejbližšího autorizovaného zástupce nebo servisní středisko. Pokud o žádném nevíte, kontaktujte příslušné orgány místní správy nebo příslušného distributora. Dvejte pozor, at nepoškodíte trubky v zadní stěně chladničky (nebezpečí úniku škodlivých látek).

Umístění a zapojení

Výběr místnosti

Přístroj postavte do suché a pravidelně větrané místnosti. Pro správnou činnost přístroje je přípustná teplota okolí podmíněna druhem (třídou) přístroje, což je uvedeno na štítku přístroje. Přístroj nestavte do blízkosti zařízení, která vydávají teplo, např. sporáku, topení, boileru apod., a nevystavujte ho bezprostředně slunečním paprskům. Zařízení smí být umístěno minimálně 30 cm od olejových nebo uhelných kamínek. Pokud to není možné, použijte vhodné izolace.

Za zařízením musí být volný prostor nejméně 200 cm² široký. Nad chladničkou musí být mezera minimálně 5 cm, aby byla zajištěno dostatečné odvětrávání jednotky kondenzoru.

Třída	Okolní teplota
SN (subnormální)	od +10°C do 32°C
N (normální)	od +16°C do 32°C
ST (subtropická)	od +18°C do 38°C
T (tropická)	od +18°C do 43°C

Umístění samostatého přístroje

Přístroj musí stát rovně a stabilně na pevném podkladu. Na přední straně přístroje jsou nastavovací šrouby, kterými přístroj vyrovnáte.

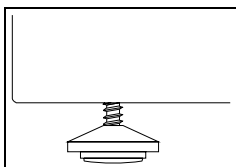

- K přístroji jsou přiloženy 2 dorazy, které umístíte na horním okraji kondenzátoru, kde znemožňují umístění přístroje příliš blízko stěně. Dorazy jsou univerzální s ohledem na různou vzdálenost kondenzátoru od přístroje, proto je tomu přiměřeně otočte a umístíte na přístroj.

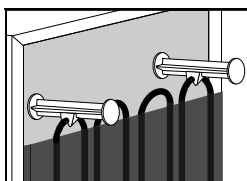

Připojení na síť elektrického proudu

Přístroj připojte na síť elektrického proudu pomocí přípojního kabelu. Zásuvka ve zdi musí mít uzemňovací kontakt (bezpečnostní zásuvka). Předepsan jmenovan napětí a frekvence jsou uvedeny na popisu tabulce přístroje. Připojení na síť elektrického proudu a uzemnění přístroje musí být provedeno podle platných norem a předpisů. U přístroje jsou možná krátkodobá výkyvy napětí, avšak nejvíce od -5 do +10%.

Popis přístroje

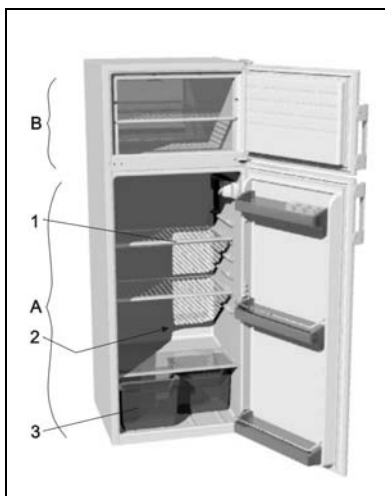

Chladnička (A)

V chladničce se uchovávají čerstvá potraviny několik dní.

Mraznička (B)

V mrazničce se zmrazují čerstvá potraviny a uchovávají již zmražené potraviny.

Police (1)

(počet závisí na modelu)

Police můžete libovolně zasunout dle látek uvnitř přístroje. Je zabezpečena proti vysunutí. Pokud jí chcete z přístroje vyndat trochu ji nadzdvihněte v zadní části a vysuňte. Skleněné policečky (mají je jenom některé typy) jsou chráněny s dorazy z umělé hmoty. Jestliže chcete policečku vytáhnout, musíte nejdříve přitáhnout dorazy k sobě. Dorazy můžete také odstranit, ale uschovejte je pro možnou pozdější přepravu.

Potraviny, které se rychle kazí, uchovávejte v zadní části police, kde je nejchladněji.

Otvory pro odtok rozmražená vody (2)

Pod chladicí deskou, která chladí vnitřek chladničky (zabudovaná je v zadní stěně) je žlábek a otvor, kam odtká rozmražená voda. Žlábek a otvor nesmí být ucpány (například se zbytky potravin), proto se občas podívejte a dle potřeby je očistěte (například s brčkem z PVC).

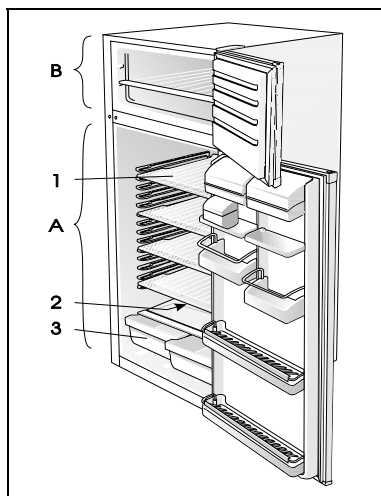

Nádoba na ovoce a zeleninu (3)

Nádoba je na dně chladničky pod skleněnou policečkou. Tím je zajištěna vlhkost, která dobře působí na uchování ovoce a zeleniny (menší vysoušení).

Ventilátor

(jenom u některých modelů)

- Ventilátor umožňuje stejnoměrné rozdělení teploty a snižuje orosení na odkládacím povrchu.
- Ventilátor není v činnosti, jestliže jsou dvířka ledničky otevřená.
- Ventilátor doporučujeme zapnout:
 - při větší teplotě vzduchu v místnosti (nad 30°C),
 - při větší vlhkosti vzduchu (v létě).
- **Zapnutí /vypnutí ventilátoru**
zapnutí =  vypnutí = 0

Upozornění: U zapnutého ventilátoru je větší spotřeba energie.

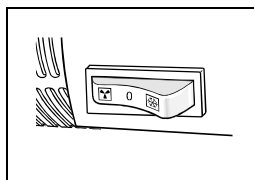

Vnitřní strana dveří chladničky

Vnitřní strana dveří je vybavena prostory (poličkami nebo nádobkami), kter jsou určeny k uchovávání sýrů, másla, vajčiček, jogurtů a jiných menších balíčků, tub, konzerv apod. Ve spodní části dveří je místo na lahve.

Osvětlení vnitřku chladničky

Žárovka, která osvětluje vnitřek chladničky svítí, jsou-li dveře chladničky otevřeny (bez ohledu na nastavení termostatu).

UPOZORNĚNÍ:

- Vnitřní vybavení chladničky se mění podle jejího modelu.
- Forma rukojetí dveří může být různá dle modelu přístroje.
- V zastupitelských opravách můžete podle přání dokoupit také nádobku na koření a přísady, nádobku na tuby s nosičem a zvětšit počet přepážek a polic.

Obsluha

Přístroj obsluhujete s knoflíkem termostatu, který je umístěn v prav horní části vnitřku chladničky (otáčí se ve směru hodinových ručiček od označení **STOP (0)** do **7** a nazpět).

Výběr teploty

- Větší nastavení na knoflíku (směrem k **7**) znamená nižší teploty (chlazení) ve všech částech přístroje. Teplota ve vnitřku chladničky může klesnout tak pod 0°C. Nastavení na vyšší stupeň používáme jen tehdy, pokud si to přeje a doporučuje se nižší teplota chlazení.
- Při normální teplotě okolí doporučujeme střední nastavení.
- Změna teploty okolí má vliv na teplotu v přístroji. V souladu s tím přizpůsobte nastavení knoflíku termostatu.

- V nastavení **STOP (0)** není přístroj v chodu (chladicí systém je vypnut), avšak je pod napětím (otevřete-li dveře chladničky, žárovka svítí).
- U zapnutého ventilátoru (jenom u modelů s vestavěným ventilátorem), doporučujeme opětovné nastavení teploty v přístroji.

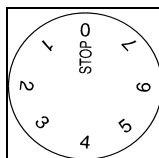

Používání

Uchovávání potravin v chladničce

Správná obsluha zařízení, správné zabalené potraviny, správná teplota a dodržování hygienických opatření výrazně ovlivňuje kvalitu uložených potravin.

- Potraviny, kter uchováváme v chladničce, musí být přiměřeně zabalen, aby nevydávaly nepříjemnou vůni ani vlhkost (zabalen v PVC sáčcích, nebo fólii, aluminiov fólii, voskovým papíru apod.), nebo v uzavřených nádobkách a sklenicích.
- Před uložením jídla do chladničky odstraňte zbytečné obaly (například vícenásobné balení jogurtů).
- Potraviny zabalujte systematicky a nedopusťte, aby se navzájem dotýkaly

(různé zápachy se mohou míchat). Kolem zabalených potravin zajistíte dostatečnou cirkulaci vzduchu.

- Neuchovávejte hořlav, těkav a výbušn látky.
- Lahve s vysokým obsahem alkoholu musí být těsně uzavřeny a uloženy v poloze "nastojato".
- Potraviny se nesmějí dotýkat zadní stěny chladničky.
- Před uložením do chladničky musí být potraviny vystydlé.
- Křehké a jemné potraviny ukládejte do nejchladnějších míst chladničky.
- Snažte se otevírat dveře chladničky co možná nejméně.
- Nastavte termostat na takový stupeň, při kterém chladnička dosahuje nejnižší teploty.

- Teplotu termostatem regulujte postupně, aby potraviny nenamrzaly. Pomocí teploměru změřte teplotu v jednotlivých částech chladničky. Teploměr vložte do nádoby z vodou. Údaje o teplotě jsou nejpřesnější několik hodin po dosažení stabilního provozu chladničky.
- Někter organické roztoky, terický olej v kůře citrónu a pomeranče, kyselina v másle apod, mohou být dlouhodobým stykem s povrchem z PVC nebo s těsněním příčinou jejich poškození a předčasněho stáří.

- Nepříjemný zápach upozorňuje na nečistotu uvnitř chladničky respektive zkažený obsah. Zápach odstraníte nebo zmenšíte, jestliže vodě k umývání dodáte trochu octu.
- Doporučujeme tak používání filtru s aktivním uhlím, kter čistí vzduch a neutralizuje zápach.
- Jestliže odcházíte na delší dobu z domova, odstraňte z chladničky rychle se kazící potraviny.

Doba uchovávání potravin v chladničce



Druh potravin	Doba skladování (dny)													
	1	2	3	4	5	6	7	8	9	10	11	12	13	14
Máslo	+	+	+	+	+	+	+	=	=	=	=	=	=	=
Vejce	+	+	+	+	+	+	+	+	+	+	=	=	=	=
Maso: čerstvé nekrájené	+	+	=											
krájené	+	=												
uzené	+	+	+	+	+	+	+	+	+	+	=	=	=	=
Ryby	+	=												
Marinované potraviny	+	+	+	+	+	+	+	+	+	+	=	=	=	=
Kořenová zelenina	+	+	+	+	+	+	+	+	=	=	=	=	=	=
Sýry	+	+	+	+	=	=	=	=	=	=	=	=	=	=
Sladkosti	+	+	=	=	=	=	=	=	=	=	=	=	=	=
Ovoce	+	+	=	=	=	=	=	=	=	=	=	=	=	=
Hotová jídla	+	+	=	=										

Legenda: + doporučená doba skladování = možná doba skladování

Zmrazování čerstvých potravin

- V mrazničce se zmrazují jen potraviny, kter jsou k tomu vhodn a dobře snášejí nízk teploty. Potraviny mají být tak čerstv a kvalitní.
- Pro potraviny vyberte vhodný obal a správně je zabalte.
- Obal nesmí propouštět vzduch a vlhkost, což by způsobilo vysušení obsahu a ztrátu vitamínů.
- Fólie a sáčky musí být měkk a přilhav, aby se těsně přimkly k obsahu.
- Zabalen potraviny označte údaji o druhu a množství potravin a datem mražení.
- Obzvlášť důležit je, aby byly potraviny zmrazeny čím nejrychleji, proto doporučujeme, aby balíčky nebyly moc velk a potraviny byly před uložením ochlazen.
- Množství čerstvých potravin, kter můžete v 24 hodinách najednou uložit je uvedeno na popisn tabulce (mrazící výkonost).
- Je-li množství potravin větší, je kvalita zmrazování horší, zároveň se tak zhorší kvalita již zmrazených potravin.

Postup zmrazování

- U modelu přístroje bez spínače pro intenzivní chlazení** otočte 24 hodin před zmrazováním knoflík termostatu do polohy **4-7**. po uplynutí této doby vložte čerstvé potraviny na polici mraznice. Přibližně 24 hod po vložení čerstvých potravin podle potřeby otočte knoflík termostatu do pracovní polohy (viz kapitola Volba teploty) a již zmražené potraviny přemístěte do koše pro uchovávání.
- U modelu se zabudovaným spínačem pro intenzivní chlazení** zapněte 24 hodin před zmrazováním většího množství čerstvých potravin uvedený spínač a otočte knoflíkem termostatu do polohy **4-7**. Po 24 hodinách vložte potraviny a po uplynutí následujících 24 hodin **vypněte spínač** a otočte knoflík termostatu na požadovanou hodnotu (viz kapitola Volba teploty).
- Tlačítko je zapnuté, když je viditelné označení  (I) nebo barevné označení a vypnuto, když se na tlačítku ukáže označení  (0) nebo barevné označení není vidět (mají ho jenom některé typy).

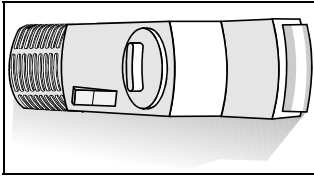

- Při pozdějším zmrazování opakujte postup mražení. čerstvé potraviny se nesmí dotýkat již zmražených balíčků.
- Pro zmrazování menších množství (do 1 kg) není třeba otáčet knoflíkem termostatu (viz kapitola Volba teploty).

Uchovávání zmražených potravin

Zmražené potraviny uchovávejte v koších. Podle libosti pak košíky vyjměte a potraviny složte na police.

Průmyslově zmrazené potraviny

Na obalu průmyslově zmražených potravin je označena doba a teplota uchovávání. Při uchovávání a použití dbejte návodu výrobce potravin. Vybírejte jen vhodně obalené potraviny, kterým mají úplné údaje a jsou uloženy v mrazicích pultech při teplotě nejméně -18°C . Nekupujte potraviny, na kterých je jíní, protože byly vícekrát rozmrazeny. Potraviny chraňte před rozmražením, protože zvýšení teploty jim krátí čas uchovávání a zhoršuje jejich kvalitu.

Přibližná doba uchovávání zmražených potravin

Potraviny	Doba skladování (měsíce)											
	1	2	3	4	5	6	7	8	9	10	11	12
Zelenina								+	+			
Ovoce										+	+	+
Chléb, pečivo			+									
Mléko			+									
Polotovary			+									
Maso: hovězí										+	+	+
telecí								+	+	+		
vepřové				+	+	+						
drůbeží							+	+	+			
zvěřina						+	+	+				
mleté				+								
Uzené pářky	+											
Ryby: libové			+									
tušené	+											
Vnitřnosti		+										

Odmrazování zmražených potravin

Částečně rozmrazené popřípadě rozmrazené potraviny spotřebujte čím dříve. Mráz totiž potraviny konzervuje, nezničí ale mikroorganismy, které se po rozmražení urychleně aktivují a potraviny rychle kazí. Částečně rozmražené zmenšuje výživnou hodnotu potravin, obzvláště ovoce a zeleniny a již hotových jídel.

Výroba ledu

(jen u některých modelů)
Pro výrobu ledu doporučujeme střední polohu knoflíku termostatu. Nádobku na led naplňte do dvou třetin studenou vodou, nebo jinou tekutinou, která je vhodná k zmrazování a vsuňte ji do nosiče nádoby na led (nebo položte na mrazicí desku).

Doba výroby ledu závisí na teplotě okolí, poloze termostatu a četnosti otevírání dveří. Pro výrobu ledu je zapotřebí 2-6 hodin, v závislosti na ledničce (velikosti zmrazovacích desek). U menších přístrojů a v době větší spotřeby, doporučujeme výrobu ledu do zásoby (kostky můžeme uschovat ještě v dodatečně zavřené nádobce). Kostky ledu vypadnou z nádoby, jestliže ji otočíte, chvíli pustíte pod studenou tekoucí vodou a jemně ohnete.

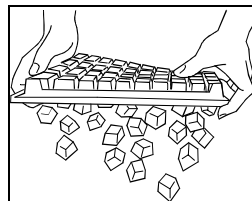

Změna směru otevírání dveří

Pokud Vám nevyhovuje směr otevírání dveří, můžete ho změnit. Otvory, které jsou k tomu zapotřebí, jsou již vyvrtané na protější straně obvodu chladničky a jsou uzavřené čepy.

- Sundejte poklop horního ložiska, odšroubujte ložisko a sundejte dveře mrazničky (na prostřední ložisko jsou jen nastavené) a podložku prostředního ložiska.
- Odšroubujte spodní ložisko s nožičkou a sundejte dveře chladničky.
- Potom odšroubujte ještě prostřední ložisko a druhou nožičku.
- Sundejte rohové spoje na dveřích a vyměňte je (místo rohového spoje s otvorem umístěte rohový spoj bez otvoru a obráceně).
- Přišroubujte spodní ložisko s nožičkou na druhou stranu, na původní místo ložiska přišroubujte druhou nožičku.
- Do spodního ložiska nasazte dveře chladničky.
- Prostřední ložisko otočte za 180°, nasazte ho na druhou stranu dveří a přišroubujte. Na něj nasazte podložku a horní dveře.
- Zašroubujte horní ložisko a pokryjte ho poklopem.
- Odšroubujte rukojeti a přestavte je na druhou stranu (neplatí pro rukojeť umístěnou vodorovně).

- Pokud jsou připevňovací šrouby pokryty víčkem, nejprve ho sundejte.
- Otvory, které zůstaly po přestavení na původních místech, uzavřete čepy.
 - Nakonec zkontrolujte přiléhání magnetického těsnění (těsnění nesmí být přehnuté a musí všude dobře těsnit). V případě špatného těsnění jej vytáhněte a otočte o 180°. U některých modelů není možné vyměnit těsnění dvířek. Jelikož těsnění nepřiléhá ke

skříni přístroje, musíte jej s přiměřené vzdálenosti ohřát (např. fénem na vlasy) a potom jej můžete roztáhnout do potřebné výšky těsnění.

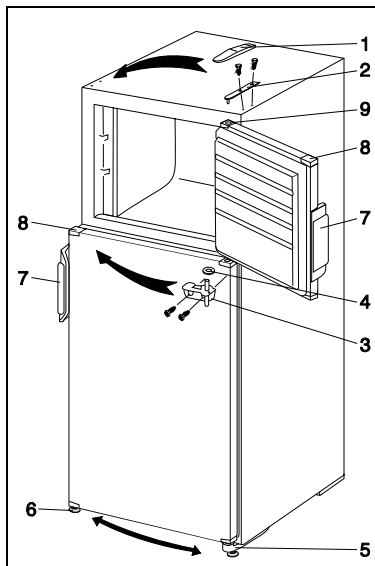

- 1 Poklop horního ložiska
- 2 Horní ložisko
- 3 Prostřední ložisko
- 4 Podložka prostředního
- 5 Spodní ložisko s nožičkou
- 6 Nožička
- 7 Rukojeť
- 8 Rohový spoj bez otvorem
- 9 Rohový spoj s otvorem

Udržování a čištění

Automatické odmrazování chladničky

Chladničku není nutné odmrazovat, protože se led na zadní stěně odmrazuje automaticky. Led, který se při chodu kompresoru nahromadí na zadní stěně, se v čase klidu kompresora odmrází a ve formě kapek sklouzne dolů, potom odtéče otvorem na zadní stěně chladničky v nádobku na kompresoru, kde se vypaří.

Manuální odmrazování mrazničky

Uvnitř mrazničky se vytváří jíní případně led, který odmrázíte jesliže dosáhne tloušťky asi 3-5 mm.

- Několik hodin před odmrazováním nastavte knoflík termostatu na **7**, aby se potraviny hodně zmrazily. Potom nastavte knoflík termostatu na **STOP (0)** a vypněte přívod elektrické energie do přístroje. Vyprázdněte

- prostor a zabezpečte, aby se zmražen potraviny nerozmrazily.
- Dveře nechte otevřeny tak dlouho, než se jini respektivě led z povrchu lehce odstraní. Při tom si pomáhejte například škrabkou z PVC, ale dávejte pozor, aby se nepoškodil povrch vnitřku mrazničky. Jiní respektivě led odstraní z mrazničky hadříkem, ještě dříve než se rozmrazí.
 - Nepoužívejte odmrazovací spreje, neboť mohou poškodit plastické součásti a mohou být zdraví nebezpečné.

Čištění přístroje

Před čištěním přístroje vypněte přívod elektrické energie.

Při čištění nepoužívejte hrubých a agresivních prostředků, kter mohou poškodit povrch. Při čištění dávejte pozor, aby jste odstranili všechny zbytky čisticidel.

- **Z vnější strany** čistěte přístroj s vodou a tekoucím prostředkem.
- Lakované povrchy očistěte měkkým hadříkem a čisticím prostředkem na bázi alkoholu (npr. čistič skla). Můžete použít také alkohol (etanol nebo izopropylalkohol).
- Na čistění povrchů z umělé hmoty nebo lakovaných povrchů nedoporučujeme používat hrubých nebo agresivních čisticidel, jako jsou čisticidla pro nerez a podobné.
- **Uvnitř přístroje** odstraňte vybavení, kter se dá sundat a očistěte ho vodou a tekoucím prostředkem. Části z umělé hmoty nejsou vhodné k umývání v myčce.

- **Vyprázdněný vnitřek přístroje** umyjte vlažnou vodou, do kter přidáte trochu octu.
- Z **kondensátoru** na zadní stěně přístroje občas očistěte prach měkkou nekovovou štětkou nebo vysavačem..

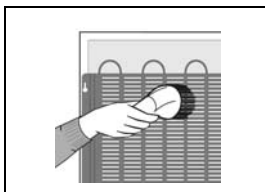

- Očistěte také **nádobku** nad kompresorem chladničky (neodstraňujte ji).

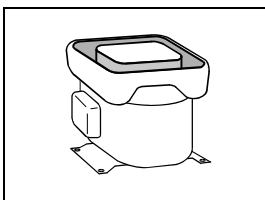

Po vyčištění přístroj zapojte na síť elektrického proudu, zapněte ho a uložte potraviny nazpět.

Vyřazení přístroje z používání

Jestliže nebudete přístroj delší dobu používat, namíste knoflík termostatu na **STOP (0)**. Vypněte dovod elektrické energie, vyprázdněte ho, odmrazte, očistěte a nechte dveře přiotevřeny.

? Odstraňování poruch

Při používání přístroje se mohou objevit tak poruchy v činnosti. Uvádíme jen někter poruchy, kter jsou ponejvíce následek nesprávného používání a můžete je opravit sami.

Přístroj po zapojení na síť elektrického proudu nefunguje

- Zkontrolujte je-li v zásuvce napětí a je-li přístroj zapojen (knoflík termostatu je v nastavení na činnost).

Chladicí systém funguje delší dobu bez přerušení

- Čast otevírání dveří anebo dlouho otevřeny dveře.

- Nesprávně zavřeny dveře (možn je cizí těleso mezi dveřmi, zavěšen dveře, poškozen těsnění...).
- Bylo uloženo velk množství čerstvých potravin.
- Kvůli nedostatečnému chlazení kompresoru a kondensátoru zkontrolujte kroužení vzduchu za přístrojem a očistěte kondenzátor.
- Vypínač pro intenzivní chlazení je zapnutý (viz kapitola Zmrazování potravin).

Nahromadění ledu na zadní stěně uvnitř chladničky

Dokud odtká voda do žlábků a otvorem do nádobky na kompresoru, je zajištěno normální, automatick odmrazování chladničky.

V případě, že se na zadní stěně uvnitř chladničky nahromadí velká vrstva ledu (3-5 mm), rozmrazte ji manuálně.

Knoflík termostatu otočte na nastavení **STOP (0)** a nechte dveře chladničky otevřeny. Led neodmrazujte pomocí elektrických přístrojů (sušák na vlasy apod.) a neodstraňujte ho pomocí ostrých předmětů. Po skončení odmrazování, nastavte knoflík termostatu dle přání a zavřete dveře chladničky.

Příčinou nadměrného hromadění ledu je:

- špatná těsnění dveří (je-li těsnění umazan nebo poškozen - očistěte ho nebo vyměňte),
- časté otevírání respektivě dlouho otevřené dveře,
- ukládání teplého jídla do chladničky,
- potraviny nebo nádobka se dotýkají zadní stěny uvnitř chladničky.

Z chladničky vytká voda

Voda vytká z chladničky, je-li ucpaný otvor k odtokání vody nebo jestliže rozmražená voda kape mimo žlábek.

- Ucpaný otvor očistěte, např. s brčkem z PVC.
- Silnou vrstvu ledu odmrazte manuálně (viz kapitola Nahromadění ledu na zadní stěně uvnitř chladničky).

Ztížen otevírání dveří

Chcete-li právě zavřenou nebo krátce před tím zavřenou dveřmi mrazničky znovu otevřít, může se stát, že se to podaří jen s námahou. Při otevírání dveří totiž unikne určitá množství chladicího vzduchu z přístroje, na jeho místo vnikne teplý vzduch z okolí. Při ochlazování toho vzduchu nastane podtlak, což je příčina ztíženého otevírání dveří. Za několik minut (1-3) se stav znormáluje a dveře se mohou otevřít bez problémů.

Hluk

Chlazení v chladicích a mrazicích přístrojích umožňuje chladicí systém s kompresorem, což způsobuje tak určitý hluk. Kvalita hluku závisí

na umístění, správném používání a starosti přístroje.

- **Při chodu kompresoru** se může slyšet šum kapaliny, při jeho nečinnosti průtok chladicí kapaliny. To je normální a nemá to vliv na životnost přístroje.
- **Po rozběhu přístroje** může být činnost kompresoru a průtok chladicí tekutiny hlasitější. To není znakem poruchy a nemá vliv na životnost přístroje. V průběhu času se činností přístroje hlasitost těchto zvuků zmenší.
- Občas se při chodu přístroje objeví tak **neobvyklé a silnější zvuky**, které jsou pro přístroj neobvyklé a většinou jsou následkem nesprávného umístění:
 - Přístroj musí stát rovně a stabilně na tvrdém podkladě.
 - Nesmí se dotýkat stěny nebo sousedních dílů.
 - Zkontrolujte, je-li vnitřní vybavení na svém místě, resp. jestli jsou plechovky vyrovnané, sklenice nebo jiné nádoby se mezi sebou nedotýkají.

Výměna žárovky

Před výměnou žárovky je nutné vypnout přívod elektrické energie do přístroje. Prsty přitiskněte ze zadní strany na poklop, který pokrývá žárovku (ve směru šipky 1), aby vyskočila a svého umístění. Potom poklop sundejte (ve směru šipky 2) a žárovku vyměňte za novou (E 14, max. 15 W). Spálenou žárovku neodhazujte mezi organické odpady.

Žárovka je spotřební materiál a neplatí pro ni naše záruka!

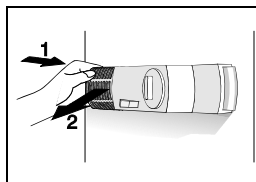

ZACHOVÁVÁME SI PRÁVO NA ZMĚNY, KTERÉ NEMAJÍ VLIV NA FUNKČNOST PŘÍSTROJE.