



IBxxAxx  
IBxxAAxx  
IBxxAAAx

CZ Česky

## **Návod k obsluze**

**KOMBINOVANÁ CHLADNIČKA/MRAZNIČKA**

Obsah

**Návod k obsluze, 1**  
**Servisní služba, 2**  
**Popis zařízení, 3**  
**Popis zařízení, 4**  
**Oboustranné otvírání dveří, 5**  
**Instalace, 6**  
**Uvedení do provozu a použití, 6**  
**Údržba a péče, 7**  
**Opatření a rady, 8**  
**Závady a jejich řešení, 9**

# Servisní služba

## Předtím než zavoláte servisní službu:

- Ujistěte se, že závadu nejste schopni sami odstranit (viz Závady a jejich řešení).
- Pokud i přes veškerou kontrolu zařízení nefunguje a závada přetrvává, obraťte se na nejbližší centrum servisních služeb.

## Sdělte:

- druh závady
- model zařízení (Mod.)
- Sériové číslo (S/N)

Tato informace se nachází na identifikačním štítku v levé spodní části chladicího prostoru.

**Nikdy se neobracejte na neautorizované techniky a nepřijímejte neoriginální náhradní díly.**

**Následující informace platí pouze pro Španělsko. V ostatních španělsky mluvících zemích se obraťte na svého prodejce.**

Rozšířená záruka

Volejte na 902 363 539 a my vás budeme informovat o úžasné možnosti rozšíření záruky po dobu 5 let.

Získejte

- Díly a komponenty
- Služby technických pracovníků
- Přijezd technických pracovníků až do vašeho bydliště

## A NEPLAŤTE VÍCE ZA PORUCHY

Servisní služba (SS)

Volejte na **902 133 133** a naši techničtí pracovníci zasáhnou rychle a účinně a navrátí váš elektrospotřebič do optimálních provozních podmínek.

V SS najdete náhradní díly, příslušenství a speciální přípravky na čištění a údržbu vašeho elektrospotřebiče za bezkonkurenční ceny.

## JSME VÁM K SLUŽBÁM

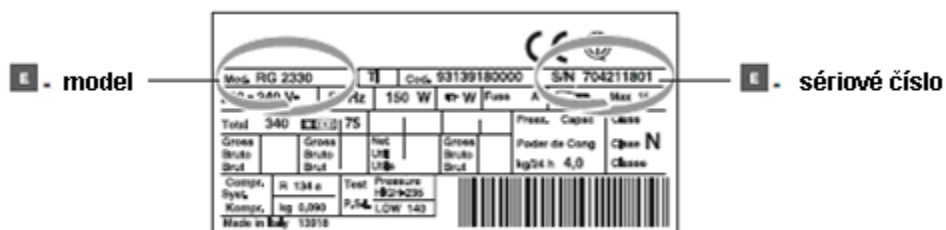

## Popis zařízení

Ovládací panel

### 1 Ovladač PROVOZ CHLADNIČKY

slouží k regulaci teploty chladničky.



optimální teplota s nízkou spotřebou.

funkce holiday (viz Údržba a péče).

**OFF** vypne chladničku.

2 Tlačítko **SUPER COOL** (rychle zchlazení) slouží k rychlému snížení teploty v chladničce. Při stisknutí tohoto tlačítka se rozsvítí kontrolka **SUPER COOL** (viz Uvedení do provozu a použití).

3 Žlutá kontrolka **SUPER COOL** (rychlé zchlazení): se rozsvítí stisknutím tlačítka **SUPER COOL**.

4 Zelená kontrolka **NAPÁJENÍ**: se rozsvítí připojením zařízení do elektrické sítě.

5 Tlačítko **SUPER FREEZE** (rychlé zmrazení) slouží k zmrazení čerstvých potravin. Při jeho stisknutí se rozsvítí kontrolka **SUPER FREEZE** (viz Uvedení do provozu a použití). Stiskne-li se po dobu minimálně 3 vteřin, aktivuje se funkce "**Optimalizace úspory energie**" (viz Údržba a péče).

6 Žlutá kontrolka **SUPER FREEZE** (rychlé zmrazení): se rozsvítí stisknutím tlačítka **SUPER FREEZE**.

### 7 Ovladač PROVOZ MRAZNIČKY

slouží k regulaci teploty mrazničky.



optimální teplota s nízkou spotřebou.

vypne zařízení, včetně chladničky.

! Kontrolky zároveň ukazují případné abnormální zvýšení teploty v mrazničce (viz Závady a jejich řešení).

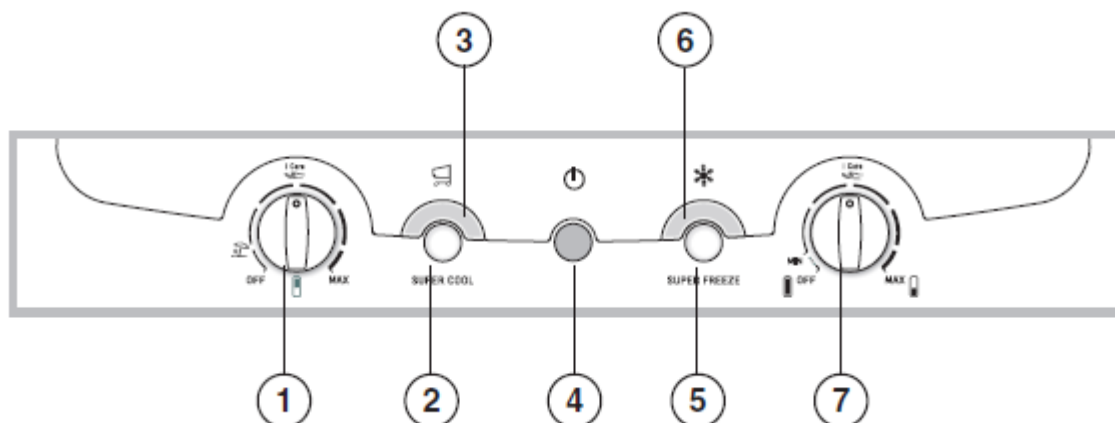

# Popis zařízení

## Celkový pohled

Instrukce obsažené v tomto návodu jsou použitelné pro různé modely ledniček. Obrázky nemusejí přesně reprezentovat zakoupený spotřebič. Složitější vlastnosti a funkce jsou popsány na následujících stranách.

- 1 **OVLADAČ** regulace
- 2 **SKLADOVACÍ** prostor
- 3 Nádobna na led **Ice<sup>3</sup>** \*
- 4 **Prostor SKLADOVÁNÍ a MRAZÁKU**
- 5 **Šuplík na OVOCE a ZELENINU** \*
- 6 **Šuplík FRESH BOX na MASO a SÝRY** \*
- 7 **REGÁL NA VÍNO** \*.
- 8 **POLIČKY** \*.
- 9 **ŽÁROVKA** (viz Údržba)
- 10 Odnímatelná polička\*
- 11 Odnímatelná polička na **LÁHVE**

\* Liší se počtem a umístěním, vyskytuje se jen u některých modelů.

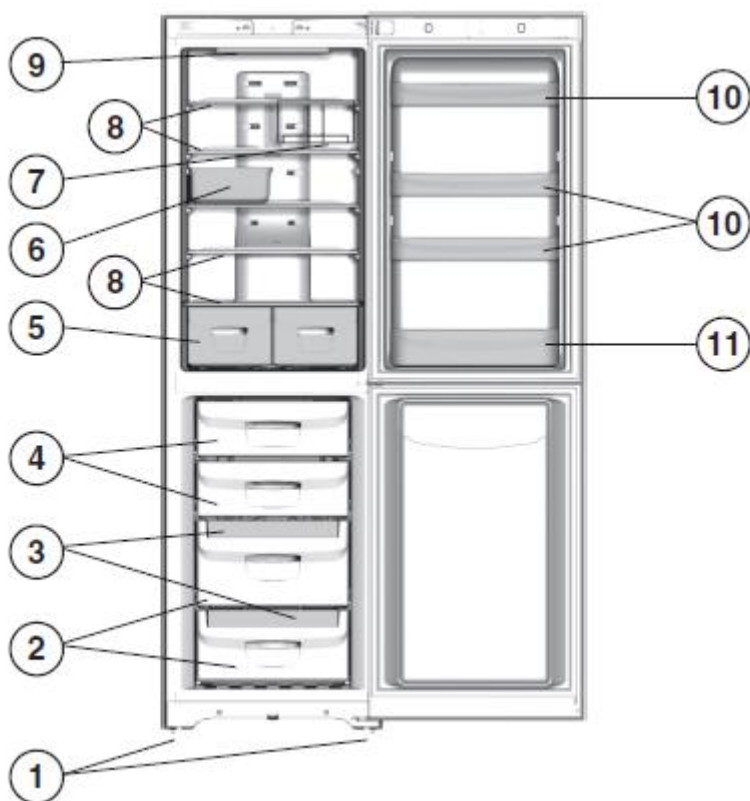

## Oboustranné otvírání dveří

\* Vyskytuje se jen u některých modelů.

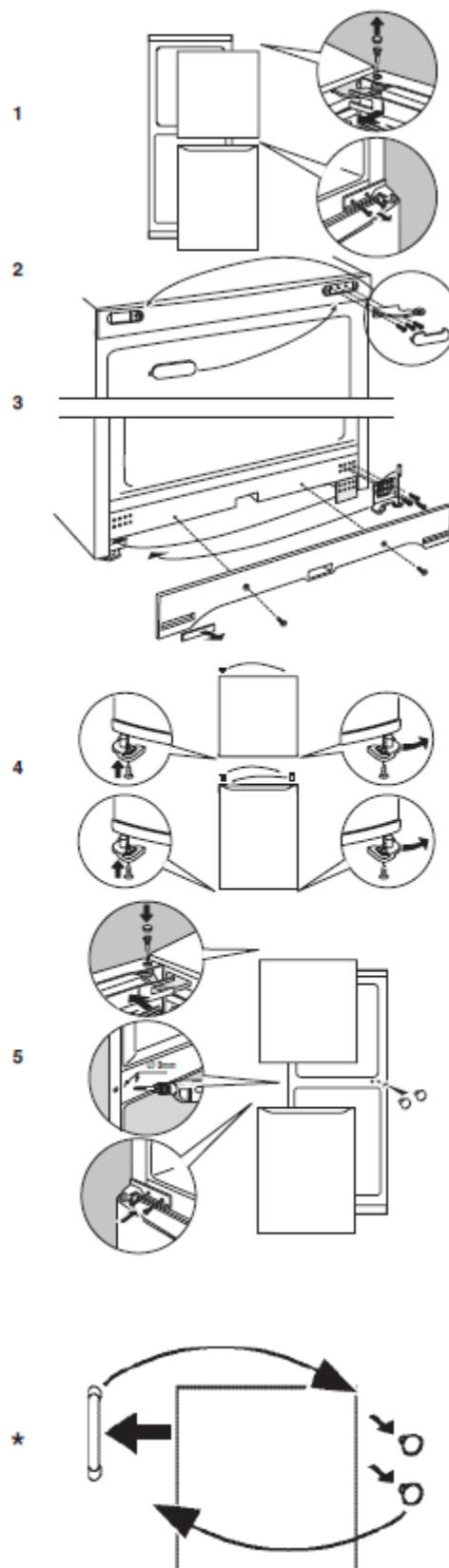

## Instalace

! Je důležité uschovat tento návod za účelem jeho další konzultace. V případě prodeje, darování nebo stěhování se ujistěte, že zůstane spolu se zařízením, aby informoval nového vlastníka o provozu zařízení a o příslušných upozorněních.

! Pozorně si přečtěte uvedené pokyny: obsahují důležité informace týkající se instalace, použití a bezpečnosti.

### Umístění a zapojení

#### Umístění

1. Zařízení umístěte do suchého a dobře větraného prostoru.
2. Ponechejte zadní ventilační otvory volně přístupné: kompresor a kondenzátor jsou zdroji tepla a ke své výkonné a úsporné činnosti vyžadují dobrou ventilaci.
3. Nechte minimální vzdálenost 10 cm mezi horní částí spotřebiče a nábytkem umístěným nad zařízením. Nechte minimálně 5 cm mezi bočními stěnami spotřebiče a zdí či nábytkem umístěným po stranách.
4. Udržujte zařízení v dostatečné vzdálenosti od zdrojů tepla (přímé sluneční světlo, elektrický sporák).
5. Pro zachování správné vzdálenosti mezi spotřebičem a zadní stěnou, použijte dle příslušného návodu rozpěrky, které naleznete v instalačním balíčku.

#### Nivelizace

1. Umístěte spotřebič na rovnou a pevnou zem.
2. Pokud podlaha není dokonale vodorovná, podle potřeby povolte nebo utáhněte přední nožičky spotřebiče.

#### Elektrické zapojení

Po přepravě umístěte zařízení do svislé polohy a před jeho připojením do elektrické sítě vyčkejte alespoň 3 hodiny. Před zasunutím zástrčky do zásuvky elektrického rozvodu se ujistěte, že:

- je zásuvka řádně uzemněna zákonně předepsaným způsobem;
- je zásuvka schopna unést maximální příkon spotřebiče, uvedený na identifikačním štítku umístěném v levé spodní části chladicího prostoru (např. 150 W);
- se napájecí napětí nachází v rozsahu hodnot uvedených na identifikačním štítku, umístěném v levé spodní části (např. 220-240 V);
- je zásuvka kompatibilní se zástrčkou zařízení. V opačném případě požádejte o výměnu autorizovaného technika (viz Servisní služba); nepoužívejte prodlužovací kabely ani rozvodky.

! Po ukončení instalace zařízení musí být elektrický kabel a zásuvka elektrické sítě lehce dostupné.

! Kabel nesmí být vystaven ohýbání nebo stlačování.

! Kabel musí být podrobován pravidelným kontrolám a smí být vyměněn pouze autorizovanými technikami (viz Servisní služba).

**! Výrobce nenese žádnou odpovědnost za případy, kdy nebudou dodržena uvedená pravidla.**

### Uvedení do provozu a použití

Zapnutí spotřebiče

**! Před uvedením zařízení do provozu se řiďte pokyny pro instalaci (viz Instalace)**

! Před zapojením zařízení dokonale vyčistěte jednotlivé prostory a příslušenství vlažnou vodou a bikarbonátem.

! Zařízení je vybaveno jističem, který uvede kompresor do činnosti až po uplynutí přibližně 8 minut od zapnutí. K uvedenému opožděnému uvedení do činnosti dojde při každém (úmyslném či neúmyslném) přerušení elektrického napájení (výpadku).

1. Nastavte ovladač PROVOZ CHLADNIČKY na I<sup>III</sup> ;
2. Zapojte zařízení do zásuvky a ujistěte se, že se rozsvítí zelená kontrolka NAPÁJENÍ.
3. Otočte ovladač PROVOZ MRAZNIČKY na průměrnou požadovanou hodnotu a stiskněte tlačítko SUPER FREEZE (rychlé zmrazení); rozsvítí se žlutá kontrolka SUPER FREEZE. Tato kontrolka zhasne ve chvíli, kdy mraznička dosáhla optimální teploty. V tomto okamžiku je možné vložit do mrazničky mražené potraviny.
4. Otočte ovladač PROVOZ CHLADNIČKY na průměrnou požadovanou hodnotu. Po několika hodinách je možné do chladničky vložit potraviny.

### Systém chlazení

#### No Frost



Systém No Frost zajišťuje nepřetržitý proud studeného vzduchu, který odstraňuje vlhkost a zabraňuje tvorbě ledu a námrazy. V chladicím prostoru udržuje správnou hodnotu vlhkosti, nemrazí, a tím zachovává původní vlastnosti potravin. Jelikož se v mrazničce nevytváří led, mrazničku už není potřeba odmrazovat a jednotlivé potraviny se nebudou slepovat. Neumísťujte potraviny nebo nádoby do přímého kontaktu se zadní chladicí stěnou, neboť by mohlo dojít k ucpání větracích otvorů a vytvoření kondenzace.

Uzavírejte láhve a potraviny zabalte.

Optimální způsob použití chladničky:

- Pro regulaci teploty použijte ovladač PROVOZ CHLADNIČKY (viz Popis).
- Stiskněte tlačítko SUPER COOL (rychlé zchlazení), kterým dojde k rychlému snížení teploty (vhodné například po velkém nákupu). Funkce se automaticky vypne po uplynutí potřebného času.
- Vkládejte pouze studené nebo vlažné potraviny, nikdy potraviny teplé (viz Opatření a rady).
- Mějte na vědomí, že vařená jídla nevydrží tolik, co syrové potraviny

Ne vkládejte otevřené nádoby s tekutinami. Došlo by ke zvýšení vlhkosti a tím ke vzniku kondenzace.

**POLICE:** plné nebo ve formě mřížky.

Jsou vyjímatelné a výškově nastavitelné prostřednictvím příslušných vodičích drážek (viz obrázek), umožňujících zasunutí prostorných nádob nebo potravin. Nastavení výšky nevyžaduje úplné vytažení police.



Ukazatel **TEPLoty**: specifikuje nejchladnější zónu v chladničce.

1. Ujistěte se, že je ukazatel v pořádku, OK (viz obrázek).



2. Pokud se nezobrazuje OK znamená to, že teplota je příliš vysoká. V tomto případě nastavte teplotu ovladačem PROVOZ CHLADNIČKY na vyšší pozici (větší zima) a vyčkejte přibližně 10 hodin, než se teplota stabilizuje

3. Zkontrolujte znovu ukazatel a v případě potřeby znovu upravte teplotu. Pokud se do chladničky vložilo velké množství potravin nebo byly dveře chladničky často otevřené, je normální, že ukazatel nezobrazuje OK. V tomto případě vyčkejte 10 hodin, než začnete s regulací teploty ovladačem PROVOZ CHLADNIČKY.

#### **FRESH BOX\*:**

Je nová nádoba, která udrží potraviny jako maso, ryby a sýry déle čerstvé. Pokud se umístí do spodní části chladicího prostoru, je ideální na maso a ryby. Naopak v horní části je vhodná na sýry. V případě, že jí není potřeba, je možné ji pohodlně vyjmout.

Optimální způsob použití mrazničky

- Za účelem nastavení teploty použijte otočný ovladač PROVOZ MRAZNIČKY (viz Popis).

- Nezmrazujte znovu potraviny, které se rozmrazují nebo jsou již rozmrazené; tyto potraviny je třeba tepelně zpracovat a následně zkonsumovat (do 24 hodin).

- Čerstvé potraviny určené ke zmrazení nesmí být umístěny spolu se zmrazenými potravinami; je třeba je umístit do horního oddělení pro ZMRAZENÍ a KONZERVACI, kde teplota klesá pod  $-18^{\circ}\text{C}$  a kde je zaručena dobrá rychlost zmrazení.

- Pro správné a bezpečné zmrazení potravin je nutné aktivovat funkci SUPER FREEZE 24 hodin před vložením potravin.

- Po vložení potravin je nutné opět aktivovat funkci SUPER FREEZE a ta se po 24 hodinách automaticky vypne.

Nevkládejte do mrazničky uzavřené nebo hermeticky utěsněné skleněné láhve obsahující tekutiny. Mohlo by dojít k jejich prasknutí.

- Maximální denní množství potravin ke zmrazení je uvedeno na identifikačním štítku, umístěném v levé spodní části chladicího prostoru (např. 4 kg/24 hod.)

! Aby nedošlo k přerušení cirkulace vzduchu, neucpávejte větrací otvory potravinami nebo nádobami  
! Během zmrazování potravin se snažte neotvírat dvířka mrazničky.

! Při výpadku proudu nebo při výskytu závady neotvírejte dvířka mrazničky: použitím uvedeného postupu lze uchovat mrazená a zmrazená jídla beze změny jejich vlastností přibližně 9-14 hodin.

! Pokud chcete v mrazničce získat více místa, odejměte jednotlivé zásuvky (kromě spodní části) a umísťte potraviny přímo na dodané mřížky nebo plně skleněné polici.

#### **Nádoba na led Ice<sup>3</sup>.**

Její umístění v horní části mrazicích zásuvek zajišťuje větší čistotu (led není v kontaktu s potravinami) a lepší ergonomii (při naplnění nekape).

1. Zatlačením směrem nahoru vyjměte nádobu. Ujistěte se, že je nádoba prázdná a příslušným otvorem ji naplňte vodou.
2. Dbejte na to, abyste nepřekročili povolenou úroveň vody (MAY WATER LEVEL). Příliš vody nedovolí kostkám ledu vypadnout (pokud se tak stane, počkejte, dokud led neroztaje a vyprázdněte nádobu).
3. Otočte nádobu o  $90^{\circ}$ : voda postupně zaplní jednotlivé propojené nádobky (viz obrázek).
4. Uzavřete otvor příslušným uzávěrem. Umístěte horní část nádoby na své místo a nechte ji klesnout.

Poté, co se vytvoří led (minimální doba přibližně 8 hodin), poklepejte s nádobou o tvrdou podložku a navlhčete její vnější povrch, aby se jednotlivé kostky ledu od sebe odlepily. Následně je vysypte příslušným otvorem.

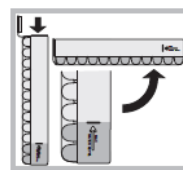

## Údržba a péče

### Vypnutí přívodu elektrického proudu

Během čištění a údržby je třeba odizolovat zařízení od napájecího přívodu:

1. přetočte otočný ovladač PROVOZ MRAZNIČKY do polohy Vypnutí (OFF)  OFF
2. vypojte zástrčku ze zásuvky.

! V případě, že nebude dodržen uvedený postup, může dojít k aktivaci alarmu: alarm, který se spustí v uvedeném případě, není příznakem závady. K obnovení běžné činnosti je postačující nastavení otočného ovladače PROVOZ MRAZNIČKY do polohy odpovídající požadované hodnotě. Odizolování zařízení se provádí dle pokynů uvedených v bodě 1 a 2.

\* Počet a/nebo umístění se může lišit, vyskytuje se jen u některých modelů.

## Vyčištění zařízení

- Vnější a vnitřní části i pryžová těsnění je možné čistit houbičkou navlhčenou ve vlažné vodě a bikarbonátu sodném nebo neutrálním mýdle. Nepoužívejte rozpouštědla, abrazivní prostředky, bělidlo ani amoniak.
- Vyjímatelná příslušenství se mohou namočit do teplé vody s mýdlem nebo čistícím prostředkem na nádobí. Opláchněte je a důkladně osušte.
- Zadní část zařízení se často zanáší prachem, který je potřeba odstranit. Poté co se spotřebič vypne a odpojí z elektrické sítě, je možné velmi opatrně vysát prach vysavačem puštěným na střední výkon.

## Zabránění tvorbě plísní a nepříjemných zápachů

- Zařízení bylo vyrobeno s použitím hygienických materiálů, které nešíří zápachy. Za účelem zachování této vlastnosti je třeba, aby byla jídla neustále chráněna a řádně uzavřena. Tím se dá zabránit tvorbě plísní.
- V případě předpokládané dlouhodobé nečinnosti zařízení vyčistěte jeho vnitřek a nechte otevřená dvířka.

## Funkce holiday

Pokud odjízíte na delší dovolenou, není třeba zařízení vypínat, protože je vybaveno funkcí, která umožňuje při nízké spotřebě elektrické energie udržovat teplotu v chladicím prostoru na hodnotě kolem 15 °C (k ochraně líčidel a kosmetiky před účinky tepla); teplotu mrazicího prostoru je třeba nastavit na minimum nezbytné pro konzervaci potravin.

### Aktivace funkce HOLIDAY:

otočte ovladač PROVOZ CHLADNIČKY na . Dvojitý zvukový signál vám potvrdí její aktivaci. Vypnutí této funkce ohlásí jednoduchý zvukový signál.

### Výměna žárovky

Při výměně žárovky osvětlení chladicího prostoru odpojte zástrčku ze zásuvky elektrického rozvodu. Řiďte se níže uvedenými pokyny. Zajistěte si přístup k žárovce odšroubováním ochranného obalu (viz obrázek). Vyměňte žárovku za novou se stejným výkonem, který je uveden na ochranném obalu.

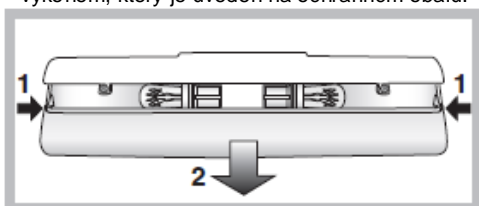

## Opatření a rady

! Toto zařízení bylo navrženo a vyrobeno ve shodě s mezinárodními bezpečnostními předpisy. Tato upozornění jsou uváděna z bezpečnostních důvodů a musí se pozorně přečíst.



Tento spotřebič je ve shodě s následujícími směrnicemi Evropské unie:

- 73/23/CEE del 19/02/73 (Nízké napětí) ve znění pozdějších předpisů: -89/336/CEE del 03/05/89 (Elektromagnetická kompatibilita) a ve znění pozdějších předpisů: 2002/96/CE.

## Základní bezpečnostní opatření

- Zařízení bylo navrženo pro neprofesionální použití v domácnosti.
- Zařízení musí být používáno k uložení a ke zmrazování jídel pouze dospělými osobami a dle pokynů uvedených v tomto návodu.
- Zařízení nesmí být nainstalováno na otevřeném prostoru, a to ani v případě, jedná-li se o prostor krytý přístřeškem; jeho vystavení dešti a bouřkám je velice nebezpečné.
- Nedotýkejte se zařízení bosýma nohama nebo mokřýma nebo vlhkýma rukama či nohama.
- Nedotýkejte se vnitřních chladicích součástí: je zde nebezpečí popálení nebo poranění.
- Neodpojujte zástrčku ze zásuvky elektrického rozvodu zatažením za kabel, ale řádným uchopením zástrčky.
- Před prováděním operací čištění a údržby je třeba odpojit zástrčku ze zásuvky elektrického rozvodu. K zabránění jakéhokoli styku se součástmi pod napětím nestačí přetočit otočný ovladač

REGULACE TEPLoty na pozici  (vypnutí spotřebiče).

- Při výskytu závady v žádném případě nezasahujte do vnitřních mechanismů ve snaze závadu odstranit.
- Uvnitř jednotlivých prostor určených ke konzervaci mražených potravin nepoužívejte ostré nářadí nebo nářadí s hrotem, ani elektrická zařízení, která nejsou doporučena výrobcem
- Nevkládejte si do úst kostky ledu, které jste právě vytáhli z mrazničky.
- Toto zařízení nesmí být používáno osobami (včetně dětí) s fyzickým omezením, smyslovým či mentálním omezením, kromě osob pod dohledem jiné odpovědné osoby nebo instruovaných osob ohledně použití tohoto spotřebiče.
- Obaly nejsou hračkami pro děti.

## Likvidace

- Likvidace obalového materiálu: dodržujte místní předpisy za účelem opětovného využití obalů.
- Evropská směrnice 2002/96/CE o odpadu tvořeném elektrickými a elektronickými zařízeními (RAEE) nařizuje, že elektrospotřebiče nesmí být likvidovány v rámci běžného pevného komunálního odpadu. Vyřazená zařízení musí být sesbírána odděleně za účelem optimalizace stupně získání a recyklace materiálů, kterými jsou tvořena, a za účelem zabránění případných škod na zdraví a na životním prostředí. Na všech zainteresovaných výrobcích je uveden symbol přeškrtnutého koše s cílem připomenout povinnost separovaného sběru. Podrobnější informace týkající se správného způsobu vyřazení elektrospotřebičů z provozu mohou jejich majitelé získat u prodejce nebo u veřejných orgánů zabývajících se danou problematikou.

## Úspora energií a ochrana životního prostředí

- Nainstalujte zařízení do chladného a dobře větraného prostředí, nevystavujte jej působení přímého slunečního světla a neumísťujte jej do blízkosti zdrojů tepla.
- Při vkládání a vyjímání potravin otvírejte dvířka co nejméně. Každé otevření dvířek způsobuje výrazný únik energie.
- Nenaplňujte spotřebič nadměrným množstvím potravin: dobrá konzervace je podmíněna volným pohybem chladu. Když se zabrání cirkulaci, kompresor bude pracovat nepřetržitě.
- Nevkládejte ještě teplá jídla: zvýšila by se vnitřní teplota a přinutila by kompresor k nadměrnému výkonu provázanému plynutím elektrickou energií.
- Odmrazte spotřebič v případě, že se vytvoří námraza (viz Údržba). Silná vrstva ledu zabraňuje ochlazování potravin a zvyšuje spotřebu energie.



## Závady a jejich řešení

Může se stát, že zařízení nebude fungovat. Dříve, než se obrátíte na Servisní službu (viz Servisní služba), s pomocí následujícího seznamu zkontrolujte, zda se nejedná o snadno odstranitelný problém.

### Nerozsvítla se zelená kontrolka NAPÁJENÍ.

- Zástrčka není zastrčena do zásuvky elektrického rozvodu nebo řádně nedoléhá nebo byla přerušena dodávka elektrického proudu v celém domě/bytě.

### Nedochází k uvedení motoru do chodu.

- Zařízení je vybaveno jističem (viz Uvedení do provozu a použití).

### Kontrolky svítí slabě.

- Odpojte spotřebič z elektrické sítě a znovu zastrčte zástrčku do zásuvky.

#### a) Spustil se alarm.

a) Dvířka chladničky zůstala otevřená více jak 2 minuty. Alarm se vypne ve chvíli, kdy se zavřou dvířka. Je také možné, že se nedodržel správný postup vypnutí chladničky (viz Údržba)

#### b) Spustil se alarm a blikají dvě žluté kontrolky.

b) Spotřebič ohlašuje příliš vysokou teplotu v mrazničce. Doporučuje se zkontrolovat stav potravin: je možné, že je bude třeba vyhodit.



+ zvukový signál = přehřátí

#### c) Spustil se alarm a blikají dvě žluté kontrolky a jedna zelená.

c) Spotřebič ohlašuje nebezpečné přehřátí mrazničky: potraviny by měly být vyhozeny.



+ zvukový signál = Nebezpečné přehřátí

b/c) Aby nedošlo k opětovnému zmrazení jídel, mraznička bude udržovat teplotu kolem 0°C. K vypnutí alarmu stačí pouze otevřít a zavřít dvířka chladničky. Nastavení normálního provozu: otočte otočným

ovladačem PROVOZ MRAZNIČKY na pozici  OFF (vypnutí) a znovu spotřebič zapněte.

#### Bliká zelená kontrolka NAPÁJENÍ.

- Spotřebič nefunguje správně. Volejte Servisní službu.

## Chladnička a mraznička nechladí dostatečně.

- Dvířka nedovírají nebo jsou poškozené jejich spoje.
- Dvířka se otvírají příliš často.
- Otočné ovladače PROVOZU nejsou správně nastaveny (viz Popis).
- Chladnička nebo mraznička jsou přeplněné.

## V chladničce se zmrazují potraviny.

- Otočný ovladač PROVOZ CHLADNIČKY není ve správné pozici (viz Popis).
- Potraviny se dotýkají zadní stěny.

## Motor zůstává v chodu bez přerušení.

- Byla aktivována funkce SUPER FREEZE (rychlé zmrazení): žlutá kontrolka SUPER FREEZE je rozsvícená nebo bliká (viz Popis).
- Dvířka nejsou správně zavřená nebo se nepřetržitě otvírají.

- Teplota vnějšího prostředí je příliš vysoká.

## Zařízení vydává příliš hluku.

- Zařízení nebylo instalováno na rovném podlaží (viz Instalace).
- Zařízení bylo instalováno mezi nábytkem nebo předměty, které vibrují a způsobují hluk.
- Vnitřní chladicí plyn způsobuje slabý hluk, i když kompresor nepracuje: nejedná se však o závadu, ale o normální stav.

## Teplota některých vnějších částí zařízení je zvýšená.

Zvýšené teploty jsou nezbytné k tomu, aby se předešlo kondenzaci v určitých částech spotřebiče.

---

**195090292.03**

05/2012