

## UŽIVATELSKÝ NÁVOD

# System DVD přehrávače a receiveru

Před použitím sady si prosím nejdříve pozorně přečtete tento návod a uschovejte jej k pozdějšímu nahlédnutí.

### MODEL

HT44S (HT44S, SH85S-F/ W)

P/NO : MFL63726913

## 1

# Bezpečnostní informace



**UPOZORNĚNÍ:** SNIŽTE RIZIKO ÚRAZU ELEKTRICKÝM PROUDEM. NEODJÍMEJTE KRYT (ANI ŽÁDNÝ PANEL), UVNITŘ NEJSOU ŽÁDNÉ PRVKY, KTERÉ MŮŽE OPRAVIT UŽIVATEL. TAKOVĚTO ZÁSAHY SVĚŘTE DO RUKOU KVALIFIKOVANÉMU SERVISNÍMU TECHNIKOVÍ.

Symbol blesku se šipkou v rovnostranném trojúhelníku slouží k upozornění uživatele na přítomnost neizolovaného napětí pod ochranným krytem zařízení, které může být dostatečně vysoké na to, aby vystavilo osoby riziku úrazu elektrickým proudem



Znaménko vykřičníku v rovnostranném trojúhelníku je určeno k upozornění uživatele na důležité pokyny k obsluze a údržbě (servisu), které by si měl uživatel nastudovat v literatuře přiložené k výrobku.



**UPOZORNĚNÍ:** CHRAŇTE SE PŘED RIZIKEM POŽÁRU NEBO ÚRAZU ELEKTRICKÝM PROUDEM, NEVYSTAVUJTE TENTO VÝROBEK DEŠTI NEBO VLHKOSTI.

**VAROVÁNÍ:** Neinstalujte toto zařízení do stíněného prostoru, jakým je například knihovna nebo podobná místa.

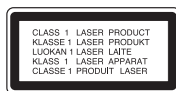

**UPOZORNĚNÍ:** Tento výrobek využívá laserový systém. Chcete-li se ujistit, zda používáte tento výrobek správně, prosíme pročtěte si pozorně tuto uživatelskou příručku a ponechte ji pro případnou potřebu v budoucnu. Jestliže bude zařízení vyžadovat údržbu, obraťte se na autorizované servisní centrum. Použití ovládacích prvků, nastavování nebo použití funkcí jiných, než jsou ty zde popsány, vás může vystavit riziku zásahu nebezpečným zářením. Chraňte se před přímým

zásahem laserového paprsku, nepokoušejte se otvírat kryt, je pod ním viditelné záření. NEDÍVEJTE SE DO PAPERSKU.

**UPOZORNĚNÍ:** Přístroj nesmí být vystavena vodě (kapající nebo stříkající) a nesmí na něj být umístěny předměty naplněné tekutinami, jako jsou vázy.

## UPOZORNĚNÍ v souvislosti se síťovým kabelem

To znamená, že obvod, ve kterém je zapojený tento spotřebič, napájí jen tento spotřebič a nemá žádné další výstupy a větve. Pro kontrolu si přečtěte specifikace v této uživatelské příručce.

Nepřetěžujte zásuvky. Přetížení zásuvek, uvolnění a poškozené zásuvky nebo prodlužovací kabely, roztržené vodiče a poškozená nebo popraskaná izolace vodičů vedou k vzniku nebezpečí. Všechny tyto skutečnosti mohou vést k požáru nebo úrazu elektrickým proudem. Pravidelně kontrolujte stav napájecího kabelu tohoto zařízení. Jestliže jeví známky poškození nebo opotřebenosti, je třeba jej odpojit, dále už zařízení nepoužívat a požádat autorizované servisní centrum o výměnu napájecího kabelu.

Chraňte napájecí kabel před fyzickým nebo mechanickým poškozením, jako je zkroutení, zauzlení, přiskřípnutí, přivření do dveří nebo pošlapání. Věnujte zvláštní pozornost zástrčkám, zásuvkám a místu, kde napájecí kabel vychází ze zařízení.

Pro odpojení od elektrické sítě vytáhněte zásuvku napájecího kabelu. Při instalaci výrobku se ujistěte, že zásuvka je lehce dostupná.

### Jak naložit se starým zařízením



1. Jestliže je na výrobku symbol přeškrtnutého kontejneru, znamená to, že výrobek podléhá Evropské směrnici 2002/ 96/ ES.
2. Všechny elektrické a elektronické výrobky musí být likvidovány odděleně od komunálního odpadu, prostřednictvím společností, které určila vláda nebo místní úřady pro likvidaci takového odpadu.
3. Správná likvidace starého zařízení pomůže chránit životní prostředí a lidské zdraví před možnými negativními vlivy.
4. Jestliže chcete o likvidaci starého zařízení vědět více, kontaktujte prosím svůj městský úřad, společnost spravující takovýto druh odpadu nebo prodejnu, kde jste zařízení koupili.



LG tímto prohlašuje, že tento výrobek (tyto výrobky) je/ jsou v souladu se základními požadavky a dalšími příslušnými opatřeními Směrnice 2004/108/ES, 2006/95/ES a 2009/125/ES.

Evropský zástupce :

LG Electronics Service Europe B.V.  
Veluwezoom 15, 1327 AE Almere, The Netherlands (Tel : +31-(0)36-547-8888)

**UPOZORNĚNÍ:** Neinstalujte toto zařízení do stísněného prostoru, jakým je například knihovna nebo podobná místa.

**POZOR:** Nezakrývejte žádné větrací otvory. Nainstalujte přesně podle instrukcí výrobce.

Drážky a otvory na skříni zařízení slouží k větrání a mají zabezpečit spolehlivý chod zařízení a chránit je před přehřátím. Tyto otvory nikdy nesmí být zakryté, tj. nikdy nepokládejte zařízení na postel ani na pohovku nebo podobný povrch. Tento výrobek nesmí být vestavěn do prostorů, jako jsou knihovny nebo stojany, s výjimkou toho, kdy je zabezpečena dostatečná ventilace nebo jsou dodrženy instrukce výrobce.

Toto zařízení je vybaveno baterií nebo akumulátorem.

### Safe way to remove the battery or the battery from the equipment:

Bezpečný způsob vyjmutí baterie nebo akumulátoru ze zařízení: Vyjměte starou baterii nebo akumulátoru provedením kroků vložení v opačném pořadí. Aby nedošlo ke znečištění životního prostředí nebo ohrožení zdraví lidí a zvířat, odložte starou baterii nebo akumulátor do k tomu určené nádoby na vyhrazeném sběrném místě. Baterie nebo akumulátor nepatří do běžného domovního odpadu. Doporučujeme využít k likvidaci baterie nebo akumulátoru zdarma provozované místní systémy recyklace. Baterie chraňte před nadměrným horkem, například slunečním svitem, ohněm apod.

### Autorská práva

Je zákonem zakázáno kopírovat, vysílat a šířit použitím kabelu a veřejně přehrávat nebo půjčovat materiály chráněné autorským právem bez povolení. Tento výrobek má funkci ochrany proti kopírování, která byla vyvinuta společností Macrovision. Na některých discích jsou zaznamenány signály ochrany proti kopírování. Při nahrávání nebo přehrávání filmů z takovýchto disků bude slyšet šum. Tento výrobek podléhá technologii ochrany autorských práv, která je chráněna patenty USA a dalšími právy duševního vlastnictví. Použití této technologie ochrany autorských práv musí být autorizováno společností Macrovision Corporation a je určeno pouze pro domácí a jiné omezené sledování, pokud není jinak autorizováno společností Macrovision corporation. Zpětné inženýrství nebo demontáž jsou zakázány.

SPOTŘEBITELÉ BY MĚLI VZÍT NA VĚDOMÍ, ŽE NE VŠECHNY TELEVIZNÍ PŘÍJÍMAČE S VYSOKÝM ROZLIŠENÍM JSOU PLNĚ KOMPATIBILNÍ S TÍMTO VÝROBKEM A MOHOU ZPŮSOBIT NEŽÁDOUCÍ JEVY V OBRAZE. V PŘÍPADĚ PROBLÉMŮ S PROGRESIVNÍM OBRAZEM S 525 NEBO 625 ŘÁDKY, DOPORUČUJEME UŽIVATELI PŘENASTAVIT ROZLIŠENÍ NA „STANDARDNÍ ROZLIŠENÍ“. V PŘÍPADĚ, ŽE MÁTE NĚJAKÉ DALŠÍ OTÁZKY VZTAHUJÍCÍ SE KE KOMPATIBILITĚ TV ZAŘÍZENÍ S TÍMTO MODELEM (525p A 625p) JEDNOTKY, PROSÍME KONTAKTUJTE NAŠE CENTRUM ZÁKAZNICKÝCH SLUŽEB.

Aby byl přehrávač LG schopen přehrávat přepisovatelné disky, je třeba nastavit možnost formátování disku na [Mastered]. Když je tato možnost nastavena na Live File System, nelze disk použít na přehrávačích LG. (Mastered / Live File System: Systém formátu disku pro Windows Vista)

# Obsah

1

## Bezpečnostní informace

2

### 2 POZOR

3

## Příprava

### 6 Jedinečné vlastnosti

### 6 Příslušenství

### 7 Úvod

#### 7 Přehrávatelné disky

#### 7 Zobrazení symbolu

#### 7 Symboly použité v této příručce

#### 7 Kód země

### 8 Požadovaný přehrávatelný soubor

### 9 Dálkové ovládání

### 11 Přední panel

### 12 Zadní panel

6

## Instalace

7

### 13 Připojte reproduktory k zařízení

### 14 Připojení k TV

#### 14 Komponenty připojení videa

#### 15 Připojení výstupu HDMI

#### 16 Zapojení videa

#### 16 Připojení SCART

#### 17 Nastavení rozlišení

### 17 Výstupní rozlišení videa

### 18 Volitelné zapojení vybavení

- 18 Připojení VSTUPU AUX
- 18 Připojení VSTUPU AUDIA  
(Vstup přenosného zařízení)
- 18 Poslech hudby z přenosného  
přehravače nebo vnějšího  
zařízení
- 19 Připojení USB
- 20 Zapojení vstupu OPTICAL  
(Optický)
- 20 **Připojení antény**
- 21 **Nastavení**
- 21 Úvodní nastavení jazyka OSD
- 21 Pro zobrazení a opuštění  
nabídky nastavení
- 22 JAZYK
- 22 DISPLEJ
- 23 Audio
- 24 Zámek (Rodičovská kontrola)
- 25 DALŠÍ

## Činnosti

- 26 **Užívání Home menu (Domácí  
nabídky)**
- 26 **Základní činnosti**
- 27 **Další funkce**
- 27 Zobrazení informací o disku na  
obrazovce
- 28 Pro zobrazení nabídky DVD
- 28 Pro zobrazení titulu DVD
- 28 Přehrávání DVD 1,5 rychlostí
- 28 Spořič obrazovky
- 28 Spuštění přehrávání ve  
zvoleném čase

28	Pokračovat v přehrávání
29	Vyznačené přehrávání
29	Změna stránky kódu titulků
30	Prohlížení JPG souborů FOTOGRAFIÍ
30	Možnosti dostupné v průběhu prohlížení fotografií.
31	Nastavení časovače
31	Osvětlení displeje (DIMMER)
31	Dočasné vypnutí zvuku
31	Paměť poslední scény
31	Výběr systému - Volitelné
31	Nastavte úroveň reproduktoru
<b>32</b>	<b>Ovládání rádia</b>
32	Přednastavení rádiových stanic
32	Vymazání všech uložených stanic
32	Vymazání uložených stanic
32	Zlepšení nekvalitního FM příjmu
33	Prohlížení informací o radiostanici
<b>34</b>	<b>Nastavení zvuku</b>
34	Nastavení režimu surround
<b>35</b>	<b>Dodatečné ovládání</b>
35	Nahrávání na USB

## Údržba

36	Poznámky k disku
36	Zacházení s jednotkou

## Odstraňování problémů

37	Odstraňování problémů
----	-----------------------

## Příloha

38	Kódy jazyků
39	Kódy zemí
40	Obchodní známky a licence
41	Specifikace

1

2

3

4

5

6

7

# 2 Příprava

2

Příprava

## Jedinečné vlastnosti

### Přenosný vstup

Poslech hudby z přenosného zařízení. (MP3, Notebook, atd.)

### Přímý zápis USB

Zápis hudby z CD na USB zařízení.

### Změna měřítka úplného zobrazení HD

Jednoduché nastavení prohlížení HD obrazu v nejlepší kvalitě.

### Nastavení reproduktorů domácího kina ez

Poslech hudby z TV, DVD a digitálního zařízení s vívid 2.1 nebo 2.0 kanálovým režimem.

## Příslušenství

Zkontrolujte a určete dodané příslušenství.

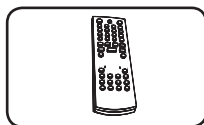

Dálkové ovládání (1)

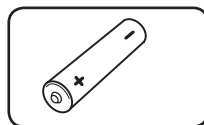

Baterie (1)

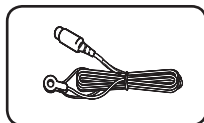

Anténa FM (1)

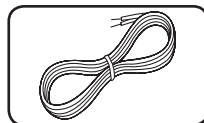

Kabely reproduktorů (3)

# Úvod

## Přehrávatelné disky

Toto zařízení přehrává disky DVD±R/ RW a CD-R/ RW, které obsahují audio tituly, nebo soubory DivX, MP3, WMA nebo JPEG. Některé disky DVD±RW/ DVD±R nebo CD-RW/ CD-R nelze na tomto zařízení přehrát kvůli kvalitě nebo stavu disku nebo kvůli vlastnostem záznamového zařízení a autoringového softwaru.



DVD-VIDEO (disk 8cm/12 cm)  
Disky s filmy, které lze zakoupit nebo vypůjčit.



DVD±R (disk 8cm/12 cm)  
Jen finalizované a v režimu Video.



DVD-RW (disk 8cm/12 cm)  
Jen finalizované a v režimu Video.



DVD+R: V režimu video podporuje také dvouvrstvé disky.



DVD+ReWritable

DVD+RW (disk 8cm/12 cm)  
Jen v režimu video



Audio CD: Hudební CD nebo CD-R/ CD-RW ve formátu zvukového CD, která mohou být zakoupena.

## Zobrazení symbolu

Během provozu se může na displeji objevit symbol „“ a oznamuje, že funkce popsaná v této uživatelské příručce není dostupná na daném DVD video disku.

## Symbole použité v této příručce

Všechny níže uvedené disky a soubory

**ALL**

SOUBORY MP3

**MP3**

DVD a finalizované disky DVD±R/ RW

**DVD**

Soubory WMA

**WMA**

Soubory DivX

**DivX**

Audio CD

**ACD**

Soubory JPG

**JPG**



### Poznámka

Označuje speciální poznámky a provozní funkce.



### TIP

Označuje tipy a rady pro usnadnění úkolu.



### POZOR

Označuje výstrahy pro předcházení možných poškození z důvodu nevhodného použití.

## Kód země

Kód země je vytištěn na zadní straně tohoto zařízení. Toto zařízení přehrává jen DVD disky, které jsou označeny stejně jako označení na zadní části zařízení nebo jsou označeny jako „ALL“ (VŠE).

- Většina disků nese značku glóbu s jedním nebo více čísly, která je viditelná na obalu. Toto číslo se musí shodovat s kódem země na vašem zařízení, jinak disk nebude přehrávatelný.
- Pokusíte-li se přehrát DVD s jiným kódem země, než je na vašem přehrávači, na TV obrazovce se objeví zpráva „Check Regional Code“ (Zkontrolujte kód země).

## Požadovaný přehrávatelný soubor

### Požadavky na hudební soubory MP3/ WMA

Kompatibilita tohoto přehrávače se soubory MP3/WMA je omezena následovně :

- Vzorkovací frekvence : 32 - 48 kHz (MP3), 32 - 48kHz (WMA)
- Datový tok : 32 - 320kbps (MP3), 40 - 192kbps (WMA)
- Podpora Verze : v2, v7, v8, v9
- Maximální počet souborů: Méně než 999.
- Přípona souboru : ".mp3"/".wma"
- Formát souboru na CD-ROM : ISO9660/JOLIET
- Doporučujeme používat program Easy-CD Creator, který vytváří systém souborů ISO 9660.

### Požadavky na soubor fotografie

Kompatibilita této jednotky se soubory fotografií je omezena následovně:

- Max. počet pixelů na šířku: 2760 x 2048 pixelů
- Maximální počet souborů: Méně než 999.
- Některé disky nemusejí fungovat z důvodu odlišného formátu záznamu nebo kvůli stavu disku.
- Přípona souboru : ".jpg"
- Formát souboru na CD-ROM : ISO9660/JOLIET

### Požadavky na soubor DivX®

Kompatibilita disku DivX s tímto přehrávačem má následující omezení :

- Dostupné rozlišení : 720x576 (Š x V) pixelů
- Název souboru titulků DivX by měl obsahovat do 45-ti znaků.
- Pokud soubor DivX obsahuje znak, který nelze zobrazit, může se místo něj zobrazit "—".
- Počet snímků: Méně než 30 snímků za s.
- Pokud soubor neobsahuje prokládané audio a video, nehraje zvuk nebo není vidět obraz.
- Podporovaný formát souborů DivX : ".avi", ".mpg", ".mpeg", ".divx"
- Podporovaný formát titulků : SubRip (\*.srt/\*txt), SAMI (\*.smi), SubStation Alpha (\*.ssa/\*txt), MicroDVD (\*.sub/\*txt), SubViewer 2.0 (\*.sub/\*txt)
- Přehrávatelný formát kodeku : "DIVX3.xx", "DIVX4.xx", "DIVX5.xx", "MP4V3", "3IVX".
- Přehrávatelný formát zvuku : "AC3", "PCM", "MP3", "WMA".
- Vzorkovací frekvence : 32 - 48 kHz (MP3), 32 - 48kHz (WMA)
- Datový tok : 32 - 320kbps (MP3), 40 - 192kbps (WMA)
- Disky formátované v systému souborů Live tento přehrávač nepodporuje.
- Pokud se název videosouboru DivX liší od názvu souborů titulků, nemusí se při přehrávání zobrazit titulky.
- Pokud přehráváte soubor DivX s jinými parametry, než je uvedeno výše, nemusí se přehrát správně.



## Dálkové ovládání

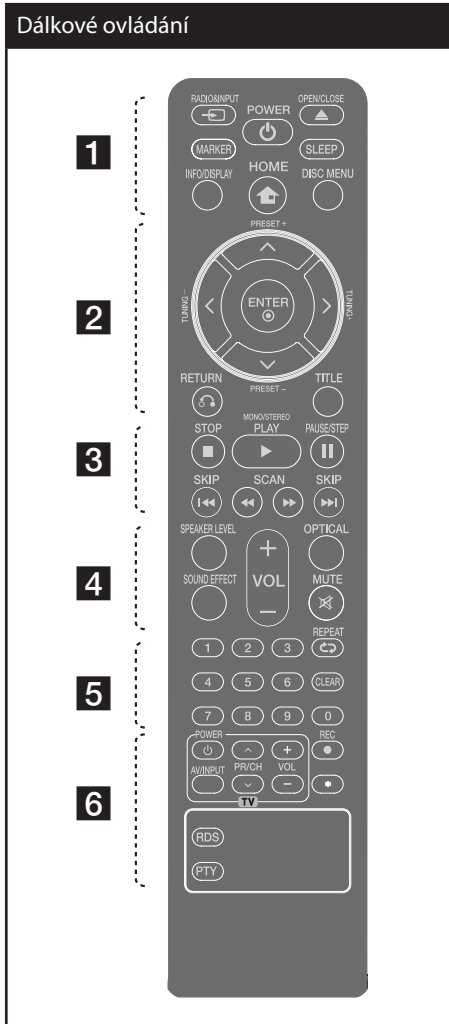

..... **1** .....

↺ **RADIO&INPUT**: Mění vstupní zdroj.

**MARKER**: Označí playlist.

⏻ **(Napájení)**: Vypíná a zapíná zařízení, Zapnuto nebo Vypnuto.

▲ **OPEN/CLOSE**: Otevře nebo zavře zásuvku pro disk.

**SLEEP**: Nastavit automatické vypnutí systému ve stanoveném čase. (Regulátor světlosti: Okno displeje se ztmaví na polovinu.

**INFO/DISPLAY**: Zobrazuje informace na obrazovce.

🏠 **HOME**: Zobrazí nebo opustí nabídku [Domů] (Domácí).

**DISC MENU**: Zobrazuje menu na DVD disku.

..... **2** .....

▲/▼/◀/▶ (nahoru/ dolů/ vlevo/ vpravo): Pohyb v menu zobrazeném na obrazovce.

**PRESET (+/-)**: Vybere radiostanici.

**TUNING +/-**: Naladí požadovanou radiostanici.

⊙ **ENTER**: Potvrzuje výběr volby. Přednastavení rádiových stanic

↶ **RETURN**: posun zpět v menu nebo opuštění menu nastavení.

**TITLE**: Jestliže má aktuální DVD disk menu, zobrazí toto menu na obrazovce, tj. menu disku se může zobrazit.

..... **3** .....

⏪/⏩ **SKIP**: Přechod k další nebo předešlé kapitole/ stopě/ souboru.

◀◀/▶▶ **SCAN**: Prohledává vpřed nebo vzad.

■ **(ZASTAVIT)**: Ukončí přehrávání nebo nahrávání.

▶ **(PŘEHRÁT), MONO/STEREO**: Spustí přehrávání. Zvolí Mono/ Stereo

⏸ **(POZASTAVIT/ KROKOVAT)**: Pozastavit přehrávání.

### Vložte baterie do dálkového ovládání

Ujistěte se, že se znaménka + (plus) a - (mínus) na bateriích shodují s těmi na dálkovém ovládání.

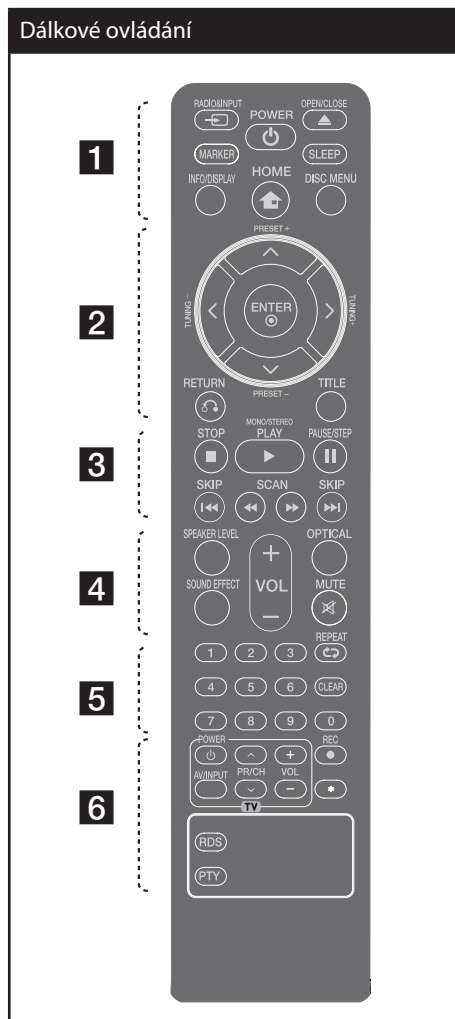

..... **4** .....

**SPEAKER LEVEL:** Nastavení úrovně hlasitosti požadovaného reproduktoru.

**SOUND EFFECT:** Výběr režimu zvukového efektu.

**VOL +/- (HLASITOST) :** Nastaví hlasitost reproduktorů.

**OPTICAL:** Mění vstupní zdroj přímo na optický.

⊘ **MUTE :** Vypnutí zvuku.

..... **5** .....

**Číselná tlačítka 0-9 :** Vyberou číselnou volbu v menu.

**CLEAR :** Smaže označení v označeném seznamu nebo číslo při zadávání hesla.

↺ **REPEAT :** Volba přehrávacího režimu. (NÁHODNĚ, OPAKOVAT)

..... **6** .....

**Tlačítka ovládání TV :** Ovládání TV. (pouze TV značky LG)

● **REC :** NAHRÁVÁNÍ NA USB.

★ : Toto tlačítko není k dispozici.

**RDS :** Systém RDS.

**PTY :** Zobrazí možnosti zobrazení RDS.

#### Ovládání TV

Můžete ovládat úroveň hlasitosti, zdroj vstupu a vypínání nebo zapínání TV značky LG. Stiskněte POWER (NAPÁJENÍ) (TV) a stiskněte opakovaně tlačítko PR/CH (Λ/V), dokud se TV přijímač nezapne nebo nevypne.

## Přední panel

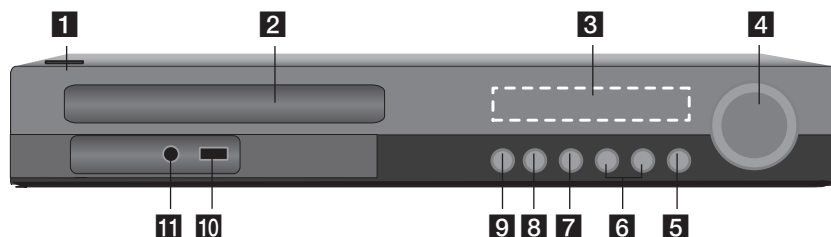

- |   |  |
|---|--|
| <p><b>1</b>  (VYPÍNAČ)<br/>Zapne nebo vypne zařízení.</p> <p><b>2</b> Disková mechanika</p> <p><b>3</b> Okno displeje<br/>Ukazuje aktuální stav zařízení.</p> <p><b>4</b> <b>VOLUME</b><br/>Nastavuje hlasitost reproduktorů.</p> <p><b>5</b> <b>F (FUNKCE)</b><br/>Mění vstupní zdroj nebo funkci.</p> <p><b>6</b>  (PŘESKOČENÍ)<br/>Přechod na následující nebo předchozí soubor/stopu/kapitolu. Prohledává vpřed nebo vzad. (Stiskněte a podržte tlačítko)<br/>Naladí na požadovanou rádiovou stanici.</p> | <p><b>7</b>  (STOP)<br/>Zastaví přehrávání</p> <p><b>8</b>  (PŘEHRÁT/POZASTAVIT)<br/>Spustí přehrávání.<br/>Dočasně pozastaví přehrávání, opět stiskněte pro opuštění režimu pozastavení.</p> <p><b>9</b>  (OTEVŘÍT/ZAVŘÍT)<br/>Otevře nebo zavře diskovou mechaniku.</p> <p><b>10</b> USB Port<br/>Připojení USB zařízení</p> <p><b>11</b> PORT. IN<br/>Zapojení k přenosnému přehrávači s audio výstupy.</p> |
|---|--|

2

Příprava

## Zadní panel

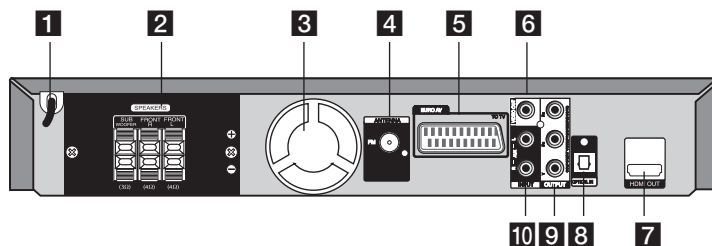

- 1** Síťový kabel
- 2** Konektory reproduktorů  
Připojení kabelů reproduktoru
- 3** Ventilátor
- 4** Konektor antény  
FM - Zapojuje FM pevnou anténu
- 5** Konektor SCART
- 6** VIDEO OUT  
Připojuje k TV vstupy videa.
- 7** HDMI OUT (Verze 1.2A)  
Připojení k TV se vstupy HDMI.  
(Rozhraní pro digitální audio a video)
- 8** OPTICAL IN  
Připojení k optickému audio vybavení.
- 9** COMPONENT VIDEO (Y PB PR)OUTPUT  
(PROGRESSIVE SCAN)  
Připojení TV ke vstupům Y Pb Pr.
- 10** AUX (L/R) INPUT  
Připojení k externímu zdroji se 2 kanály  
audio výstupů.

# 3

## Instalace

### Připojte reproduktory k zařízení

1. Připojte vodiče k zařízení.  
Připravte každý barevný vodič k barevně odpovídající svorce na zadní straně jednotky. Kabel k zařízení připojte tak, že stisknete každou plastovou západku k otevření připojovací svorky. Zasuňte konec vodiče a uvolněte západku.

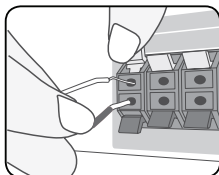

Připojte černé konce každého z vodičů ke svorce označené znaménkem - (mínus) a druhé konce do svorky označené + (plus).

2. Připojení vodičů k reproduktorům. Připojte zbylé konce vodičů do odpovídajících reproduktorů dle barevného označení:

Barva	Reproduktor	Pozice
Oranžová	Sub Woofer	Jakákoli čelní poloha
Červená	Přední	Přední pravý
Bílá	Přední	Přední levý

Kabel k reproduktorům připojte tak, že na každém reproduktoru stisknete plastovou západku k otevření připojovací svorky. Zasuňte konec vodiče a uvolněte západku.



#### POZOR

Buďte opatrní a nedovolte dětem, aby vkládaly ruce nebo jiné předměty do tzv.

\*Vnůdru reproduktoru : Otvor pro vydatný bassový zvuk na reproduktoru (uzavřený).

## Připojení k TV

Učiňte jedno z následujících připojení v závislosti na schopnostech vašeho zařízení.



### Poznámka

- V závislosti na vaší TV a dalším vybavení, které chcete připojit, existuje několik způsobů připojení k přehrávači. Použijte pouze jeden způsob zapojení popsany v návodu.
- Pro nejlepší možné zapojení nahlédněte do návodu vaší TV stereo systému nebo jiného zařízení.
- Ujistete se, že je přehrávač připojen přímo k TV. Naladte TV na správný kanál vstupu videa.
- Nepřipojujte přehrávač přes VCR. Obraz by mohl být zkreslený systémem ochrany proti kopírování.

## Komponenty připojení videa

Připojte výstupní konektory jednotky COMPONENT VIDEO OUT (PROGRESIVNÍ SCANOVÁNÍ) k odpovídajícím vstupním konektorům televize pomocí kabelů komponentu.

Můžete poslouchat zvuk prostřednictvím systému reproduktorů.

### Připojení komponentů

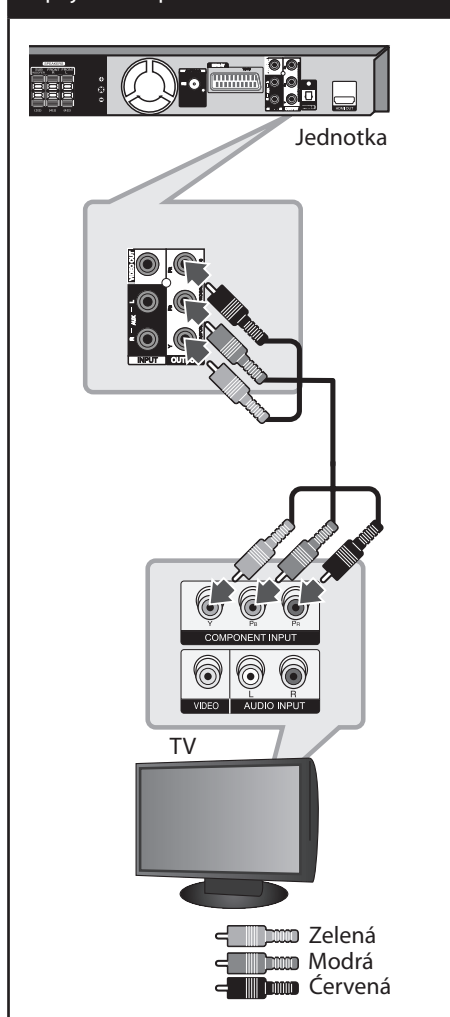

## Připojení výstupu HDMI

Pokud máte HDMI TV nebo monitor, můžete připojit tuto jednotku použitím HDMI kabelu. Připojte konektor HDMI OUT jednotky ke konektoru HDMI IN na HDMI kompatibilní televizi nebo monitoru.

Nastavte zdroj TV na HDMI (viz uživatelská příručka k TV).

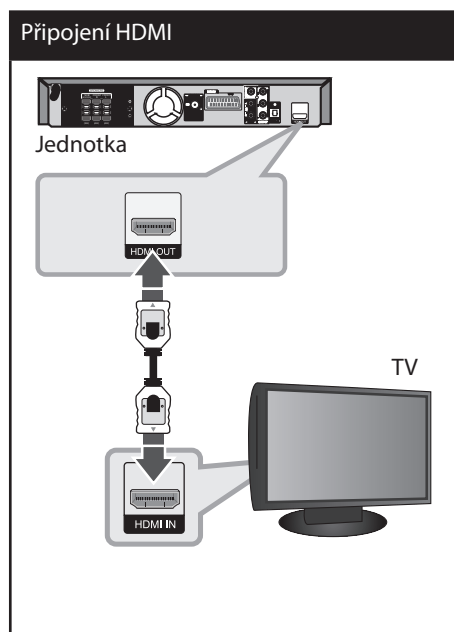

### ! TIP

- Můžete si plně vychutnávat digitální audio a video signály společně s tímto připojením HDMI.
- Pokud používáte připojení HDMI, můžete měnit rozlišení pro výstup HDMI. (Viz "Nastavení rozlišení" na straně 17.)

### ! Poznámka

- Pokud připojené zařízení HDMI nepřijímá výstupní zvukový signál z jednotky, zvuk zařízení HDMI může být zkeslený nebo nemá výstup.
- Pokud zapojujete kompatibilní zařízení HDMI nebo DVI, ujistěte se o následujícím:
  - Zkuste odpojit zařízení HDMI/DVI a tento přístroj. Dále zapojte k zařízení HDMI/DVI a ponechte po dobu 30ti sekund, poté zapojte toto zařízení.
  - Připojené zařízení video vstupu je nastaveno správně pro tuto jednotku.
  - Připojené zařízení je kompatibilní se vstupem videa 720x480i (nebo 576i), 720x480p (nebo 576p), 1280x720p, 1920x1080i nebo 1920x1080p.
- Ne všechna HDCP kompatibilní HDMI nebo DVI zařízení budou pracovat s touto jednotkou.
  - Obraz nebude zobrazen správně s jiným zařízením, než je zařízení HDCP.
  - Tato jednotka nepřehrává a obrazovka televize změní barvu dočerna nebo dozelená nebo se může na obrazovce objevit zrnění.
- Pokud jsou na obrazovce šумы nebo linky, zkontrolujte prosím kabel HDMI a použijte vysokorychlostní kabel HDMI vyšší verze než 1.2A.

### ! POZOR

- Změna rozlišení při zavedeném připojení může způsobit poruchu. K vyřešení problému vypněte přístroj a poté jej opět zapněte.
- Když připojení HDMI s HDCP není ověřeno, obrazovka televize změní barvu dočerna nebo dozelená nebo se může na obrazovce objevit zrnění. V tomto případě zkontrolujte připojení HDMI nebo zkontrolujte, zda není odpojen kabel.

## Zapojení videa

Připojte konektor VIDEO OUT na jednotce ke konektoru vstupu videa na televizoru pomocí video kabelu.

Můžete poslouchat zvuk prostřednictvím systému reproduktorů.

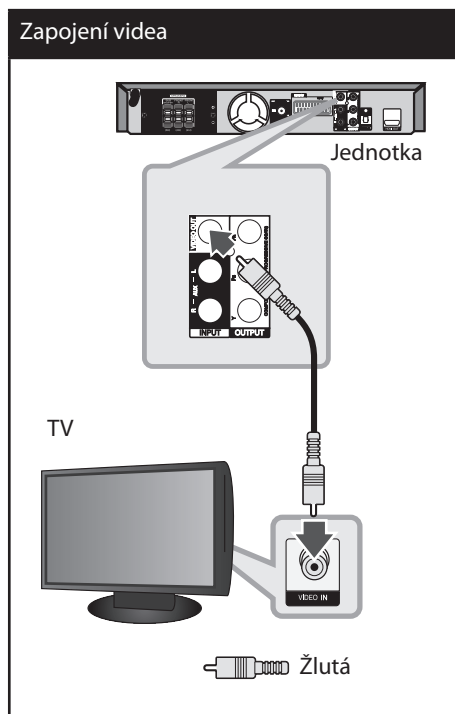

## Připojení SCART

Připojte konektor SCART na jednotce ke konektoru vstupu SCART na televizoru pomocí video kabelu.

Můžete poslouchat zvuk prostřednictvím systému reproduktorů.

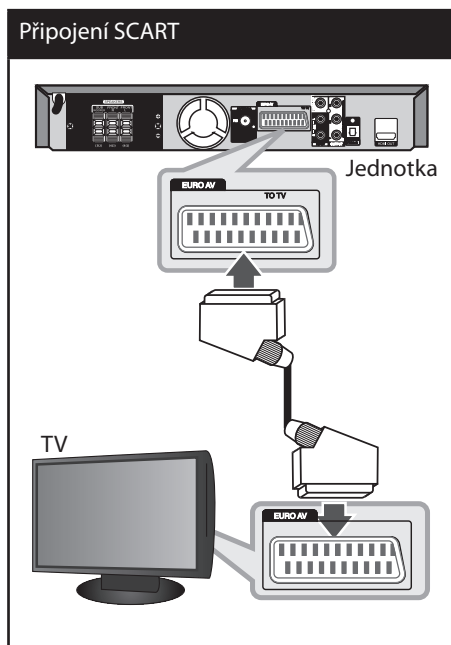



## Nastavení rozlišení

Jednotka nastaví výstupní rozlišení pro výstup HDMI OUT a konektor COMPONENT VIDEO OUT (Výstupního komponentu videa). Lze změnit rozlišení pomocí nabídky [Nastavení] (Nastavení).

1. Stiskněte **HOME**.
2. Pomocí **</>** zvolte [Nastavení], poté stiskněte **ENTER**. Objeví se nabídka [Nastavení].

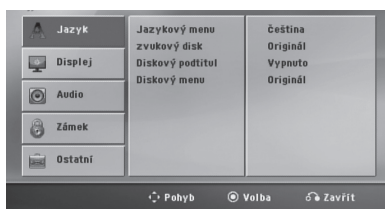

3. Prostřednictvím **^/V** zvolte možnost [Displej] a poté stiskněte **>** k přechodu do druhé úrovně.
4. Prostřednictvím **^/V** zvolte možnost [Rozlišení] a poté stiskněte **>** pro přechod ke třetí úrovni.
5. Prostřednictvím **^/V** zvolte požadované rozlišení a poté stiskněte **ENTER** pro potvrzení vaší volby.



### Poznámka

Pokud vaše televize nepodporuje rozlišení, které jste nastavili na přehrávači, lze nastavit rozlišení na 480p (nebo 576p) následovně:

Stiskněte **■ (STOP)** po déle než 5 sekund.

## Výstupní rozlišení videa

Zobrazené rozlišení okna displeje a výstupní rozlišení může být odlišné v závislosti na typu připojení.

[HDMI OUT] : 1080p, 1080i, 720p and 480p (nebo 576p) a 480i (nebo 576i)

[COMPONENT VIDEO OUT] : 480p (nebo 576p) a 480i (nebo 576i)

[VIDEO OUT] : 480i (nebo 576i)

[SCART] : 480i (nebo 576i)

## Volitelné zapojení vybavení

### Připojení VSTUPU AUX

Připojte výstup pomocného zařízení ke vstupu konektoru AUX AUDIO (L/P).

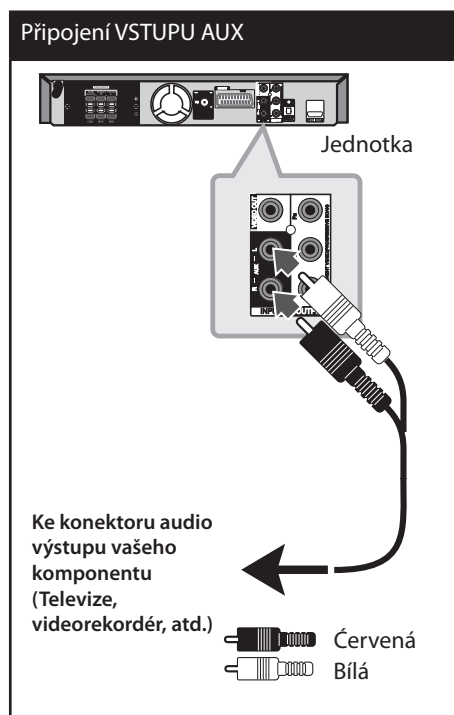

#### Poznámka

Pokud má televize pouze jeden audio (mono) výstup, pak konektor připojte k levému (bílému) audio konektoru na přístroji.

### Připojení VSTUPU AUDIA (Vstup přenosného zařízení)

Zapojte výstup přenosného zařízení (MP3 nebo PMP atd.) ke konektoru vstupu AUDIO (PORT. IN).

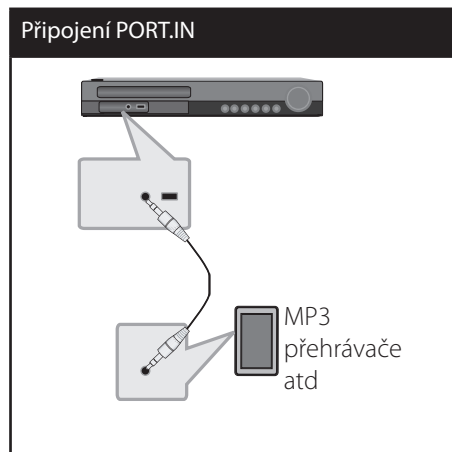

### Poslech hudby z přenosného přehrávače nebo vnějšího zařízení

Tento přístroj může přehrávat hudbu z mnoha typů přenosných přehrávačů nebo vnějších zařízení.

1. Zapojte přenosný přehrávač do PORT. IN Konektor vstupu zařízení (PORTABLE IN).

Nebo

připojte vnější zařízení do AUX (pomocného) konektoru přístroje.

2. Zapněte pomocí tlačítka **(POWER)**.
3. Zvolí PORTABLE (Přenosné) nebo AUX stiskem tlačítka **RADIO&INPUT**.
4. Zapněte přenosné zařízení pro spuštění přehrávání

## Připojení USB

Připojte USB port paměťového USB (nebo MP3 přehrávače atd.) k USB portu na přední straně jednotky.

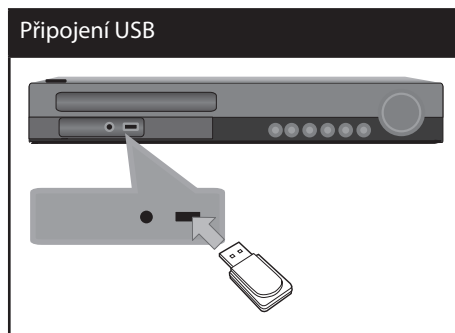

### Vyjmutí zařízení USB z jednotky

1. Zvolte jinou funkci režimu nebo stiskněte dvakrát za sebou tlačítko **STOP** (■).
2. Vyjmutí zařízení USB z jednotky.

## Kompatibilní USB zařízení

- MP3 přehrávač: MP3 přehrávač s flashovou pamětí
- USB Flash Drive: Zařízení, která podporují USB 2.0 nebo USB 1.1.
- Funkce USB této jednotky nepodporuje všechna USB zařízení.

## Náležitost USB zařízení

- Zařízení, která vyžadují instalaci dalších programů po připojení přístroje k počítači, nejsou podporována.
- Nevytahujte USB v průběhu činnosti.
- Z důvodu velké kapacity USB může hledání trvat několik minut.
- K zabránění ztrátě dat, zálohujte všechna data.
- Pokud použijete prodlužovací kabel USB nebo USB HUB, zařízení USB nemusí být rozpoznáno.
- Souborový systém NTFS není podporován. (podporován je pouze souborový systém FAT (16/32)).
- Tato jednotka není podporována, pokud celkový počet souborů přesahuje 1 000.
- Vnější HDD, uzamčené přístroje nebo typy pevných USB disků nejsou podporovány.
- USB port přístroje nemůže být připojen k PC. Jednotka nemůže být použita jako úschovné zařízení.

## Zapojení vstupu OPTICAL (Optický)

Připojte optický výstup jednotky (nebo digitálního zařízení) ke konektoru optického vstupu OPTICAL IN.

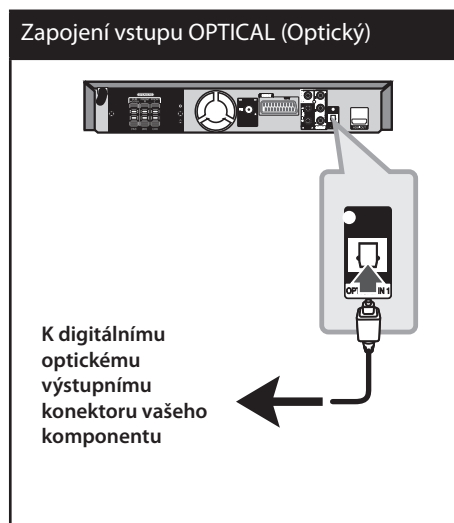

## Nastavení reproduktorů domácího kina ez

Poslouchejte hudbu z televize, DVD a digitálního zařízení s režimem 2.1 nebo 2 k. Dokonce i když je jednotka ve vypnutém režimu, pokud stisknete **OPTICAL**, jednotka se zapne a automaticky změní režim na AUX OPT.

1. Připojte konektor optického vstupu OPTICAL IN jednotky do optického výstupu vaší televize (nebo digitálního zařízení atpod.).
2. Zvolte AUX OPT pomocí **OPTICAL**. Pro přímou volbu AUX OPT.
3. Poslouchejte hudbu s reproduktory 2.1 nebo 2 k.
4. Pro odchod z AUX OPT pomocí **OPTICAL**. Funkce je přelazena na předchozí.

## Připojení antény

Připojte dodanou anténu FM pro poslech rádia.

Připojte drátovou FM anténu ke konektoru FM antény.

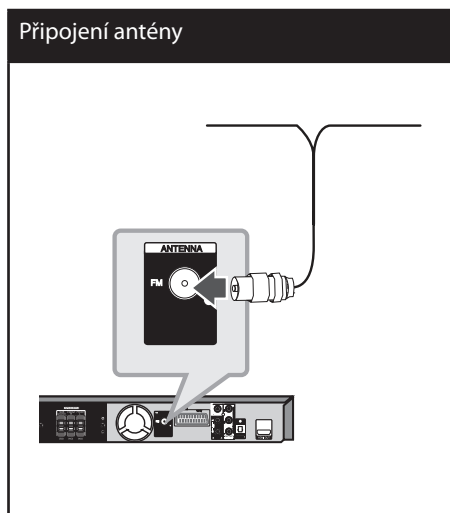

### Poznámka

Ujistěte se, že je drátová FM anténa zcela prodloužená. Po připojení FM drátové antény ji nastavte tak rovně, jak je to jen možné.

# Nastavení

Pomocí nabídky nastavení lze různě nastavit položky, jako je obraz a zvuk. Můžete také nastavit jazyk titulků a nabídku nastavení společně s dalšími položkami. Pro detaily k jednotlivým položkám nabídky nastavení viz strana 21 až 25.

## Úvodní nastavení jazyka OSD

Po prvním zapnutí přístroje se na obrazovce televizoru objeví výchozí nabídka nastavení jazyka. Dokončete výchozí nastavení jazyka před použitím přístroje, anglický jazyk bude nastaven jako výchozí jazyk.

1. Pro zapnutí jednotky stiskněte tlačítko **(POWER)**. Nabídka nastavení jazyka se objeví na obrazovce.

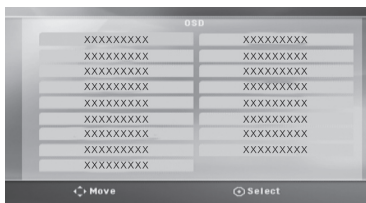

2. Prostřednictvím tlačítek **^ v < >** zvolte jazyk a poté stiskněte tlačítko **⊙ ENTER**. Na obrazovce se objeví nabídka pro potvrzení.



3. Použijte tlačítko **< >** k volbě [Enter] a poté stiskněte **⊙ ENTER** pro dokončení nastavení jazyka.

## Pro zobrazení a opuštění nabídky nastavení

1. Stiskněte **HOME**.  
Zobrazí se nabídka [Domů].



2. Zvolte pomocí **< >** možnost [Nastavení].
3. Stiskněte **⊙ ENTER**.  
Zobrazí se [Nastavení].
4. Stiskněte **HOME** nebo **RETURN** pro odchod do nabídky [Nastavení].

### O nabídce nápovědy pro nastavení

Nabídka	Tlačítka	Činnosti
<b>▲▼ Move</b>	<b>^ v</b>	Přechod k jiné nabídce.
<b>◀ Move</b>	<b>&lt;</b>	Přechod k předchozí úrovni.
<b>▶ Move</b>	<b>&gt;</b>	Přechod do další úrovně nebo volba nabídky.
<b>⌂ Close</b>	<b>⌂ RETURN</b>	Pro opuštění nabídky [Nastavení] nebo [Nastavit reproduktor]
<b>⊙ Select</b>	<b>⊙ ENTER</b>	Pro potvrzení nabídky.

## JAZYK

### Jazykový menu

Vyberte jazyk pro menu nastavení a zobrazování informací na obrazovce.

### zvukový disk/ Diskový podtitul/ Diskový menu

Zvolte Vámi preferovaný jazyk pro audio stopy (zvukový disk), titulky a nabídku disku.

#### [Originál]

Odpovídá původnímu jazyku, ve kterém byl disk nahrán.

#### [Atd.]

Pro volbu jiného jazyka stiskněte numerická tlačítka a poté **ENTER** pro zadání 4místného čísla dle kódu v seznamu jazyků na straně 38. Pokud vložíte nesprávný jazykový kód, stiskněte tlačítko **CLEAR**.

#### [Vypnuto (pro titulky disku)]

Vypne zobrazení titulků.

## DISPLEJ

### Televizní aspekt

Zvolte si poměr stran zobrazení na základě formátu obrazovky vašeho TV přijímače.

#### [4:3]

Zvolte, jestliže máte připojený standardní TV přijímač 4 : 3.

#### [16:9]

Zvolte, jestliže máte připojený širokoúhlý TV přijímač 16 : 9.

### Modus displeje

Pokud si zvolíte poměr stran 4 : 3, budete muset definovat, jak budou na vašem TV přijímači zobrazovány širokoúhlé programy a filmy.

#### [Poštovní schránka]

Zobrazuje širokoúhlý obraz s dolním a horním okrajem obrazu.

#### [Panscan]

Automaticky zobrazuje široký obraz na celé obrazovce a ořezává všechny části obrazu. (Pokud disk/složka není kompatibilní s Pan Scan, obraz je zobrazen při poměru stran Letterbox.)

### TV Výstup Výběr

Zvolte možnost podle typu připojení k televizoru.

#### [RGB]

Je-li váš TV přijímač připojený přes konektor SCART

#### [YPbPr]

Je-li váš TV přijímač připojený na zařízení přes konektory COMPONENT/ PROGRESSIVE SCAN (KOMPONENTNÍ/ PROGRESIVNÍ).

### Rozlišení

Nastaví výstupní rozlišení pro Komponenty a HDMI video signál. Pro více podrobností o rozlišení viz "Nastavení rozlišení" (strana 17).

#### [Auto]

Pokud je konektor výstupu HDMI OUT připojen pro poskytování TV zobrazených informací (EDID), automaticky se nastaví rozlišení nejlépe vhodné pro zapojenou televizi. Pokud je připojen pouze komponent výstupu videa COMPONENT VIDEO OUT, změní se rozlišení na 480i (nebo 576i) jakožto původní nastavení.

#### [1080p]

Produkuje 1080 linek progresivního videa.

**[1080i]**

Produkuje 1080 linek zřetězeného videa.

**[720p]**

Produkuje 720 linek progresivního videa.

**[480p (nebo 576p)]**

Produkuje 480 (nebo 576) linek progresivního videa.

**[480i (nebo 576i)]**

Produkuje 480 (nebo 576) linek zřetězeného videa.

## Audio

### Nastavit reproduktor

Učiňte následující nastavení pro zabudovaný surround dekodér s 2.1 kanály.

1. Zvolte v nabídce [Audio] [Nastavit reproduktor].
2. Stiskněte **ENTER**.  
Zobrazí se [Nastavit reproduktor].



3. Prostřednictvím tlačítka **< >** zvolte požadovaný reproduktor.
4. Pomocí tlačítek **^ v < >** nastavte možnost.
5. Stiskem **RETURN** se navrátí do předešlé nabídky.

**[Speaker selection]**

Zvolte reproduktor, který chcete nastavit.

**Poznámka**

Některá nastavení reproduktorů jsou zakázána licenční smlouvou Dolby Digital.

**[Velikost]**

je-li reproduktor nastaven napevno, nelze změnit nastavení.

**[Hlasitost]**

Stiskněte **< >** pro nastavení výstupní úrovně zvoleného reproduktoru.

Přední L/P : 0 ~ -5

SubWoofery : 5 ~ -5

**[Dálka]**

Pokud jste připojili reproduktory k zařízení, nastavení Distance (Vzdálenost) umožňuje informovat reproduktory o tom, jakou vzdálenost musí zvuk urazit do bodu poslechu. Toto nastavení umožňuje, aby zvuk ze všech reproduktorů dorazil k posluchači ve stejnou dobu. Stiskněte **< >** pro nastavení Distance (Vzdálenosti) zvoleného reproduktoru.

**[Test]**

Pomocí tlačítka **^ v** zvolte [Start testu reprodukt.] a stiskněte **ENTER**. Pro zastavení stiskněte opět **ENTER**. Nastavte hlasitost tak, aby odpovídala hlasitosti testovaných signálů uložených v systému.

## DRC (Dynamic Range Control) (Dynamická kontrola rozsahu)

Udrží zvuk čistý, když je hlasitost nastavená na nízké hodnotě (jen Dolby Digital). Nastavte [Zapnuto] zapnutí tohoto efektu.

## Hlasitý

Zvolte [Zapnuto], smísíte karaoke kanály do normálního sterea.

Tato funkce je možná jen s multikanálovým karaoke DVD diskem.

## HD AV Sync

Někdy se stane, že u digitální televize dochází ke zpoždění mezi obrazem a zvukem. Pokud se tak děje, můžete rozdíl vyrovnat nastavením zpoždění zvuku tak, že zvuk 'čeká' na příslušný obraz: tato funkce se nazývá HD AV Sync. Použijte **▲ ▼** (na dálkovém ovládní) k přetočení směrem nahoru a dolů pro nastavení zpoždění, které lze zvolit mezi 0 a 300 msek.

## Zámek (Rodičovská kontrola)

### Úvodní nastavení kódu oblasti

Při prvním použití přístroje, nastavte Area Code (Kód oblasti).

1. Zvolte nabídku [Zámek] a stiskněte **>**.
2. Stiskněte **>**.  
Pro přístup k možnosti [Zámek] musíte zadat Vámi vytvořené heslo. Zadejte heslo a stiskněte tlačítko **⊙ ENTER**. Zadejte heslo znovu, poté stiskněte tlačítko **⊙ ENTER** pro ověření. Pokud učiníte před stisknutím tlačítka **⊙ ENTER** chybu, stiskněte tlačítko **CLEAR**.
3. Pomocí tlačítka **▲ ▼** zvolte první znaky.
4. Stiskněte **⊙ ENTER** a zvolte druhý znak pomocí tlačítka **▲ ▼**.
5. Pro potvrzení volby Kódu oblasti stiskněte tlačítko **⊙ ENTER**.

### Hodnocení

Blokuje přehrávání hodnocených DVD v závislosti na jejich obsahu. Ne všechny disky jsou hodnoceny.

1. Zvolte nabídku [Klasifikace] v nabídce [Zámek] a stiskněte **>**
2. Zadejte heslo a stiskněte tlačítko **⊙ ENTER**.
3. Zvolte hodnocení od 1 do 8 pomocí tlačítek **▲ ▼**.

#### [Rating 1-8]

Hodnocení jedna (1) je nejvíce omezeno a nejméně omezeno je hodnocení (8).

#### [Unlock]

Pokud si zvolíte odblokování, rodičovská kontrola není aktivní a disky se přehrají celé.

4. Pro potvrzení volby hodnocení stiskněte tlačítko **⊙ ENTER**.



## Heslo

Můžete nastavit nebo změnit heslo.

1. Zvolte [Heslo] v nabídce [Zámek] a stiskněte >.
2. Stiskněte **ENTER**.
3. Zadejte heslo a stiskněte tlačítko **ENTER**.  
Pro změnu hesla stiskněte tlačítko **ENTER** ve chvíli, kdy je možnost [Změna] zvýrazněna. Zadejte heslo a stiskněte tlačítko **ENTER**. Zadejte heslo znovu, poté stiskněte tlačítko **ENTER** pro ověření.
4. Stiskněte tlačítko **HOME** pro odchod z nabídky.



### Poznámka

Pokud zapomenete své heslo, můžete jej vymazat za pomoci následujících kroků:

1. Zvolte nabídku [Nastavení] (Nastavení) v nabídce [Domů] (Domácí).
2. Vložte šestimístné číslo "210499" a stiskněte **ENTER**. Heslo je vymazáno.

## Volačka

Vložte kód oblasti, jejíž standardy byly použity u poměru DVD video disku, ze seznamu na straně 39.

1. Zvolte [Volačka] v nabídce [Zámek] a stiskněte >.
2. Zadejte heslo a stiskněte tlačítko **ENTER**.
3. Pomocí tlačítka **^** **v** zvolte první znaky.
4. Stiskněte **ENTER** a zvolte druhý znak pomocí tlačítka **^** **v**.
5. Pro potvrzení volby Kódu oblasti stiskněte tlačítko **ENTER**.

## DALŠÍ

### DivX VOD

Poskytujeme vám registrační kód pro službu DivX® VOD (Video na objednávku). Umožňuje vám půjčení nebo zakoupení videa pomocí služby DivX® VOD.

Pro více informací navštivte stránku [www.divx.com/vod](http://www.divx.com/vod).

Stiskněte **ENTER**, pokud je zvýrazněno [DivX(R) VOD] a můžete se podívat na registrační kód přístroje.



### Poznámka

Veškerá stažená videa z DivX® VOD mohou být přehrávána pouze na této jednotce.

# 4 Činnosti

## Užívání Home menu (Domácí nabídky)

1. Stiskněte **HOME**.  
Zobrazí se nabídka [Domů].



2. Zvolte pomocí **< >** tuto možnost.
3. Stiskněte tlačítko **ENTER**, poté zvolenou možnost nabídky.

[Hudba] – Zobrazí se nabídka [HUDBA].

[Film] – Začne přehrávání videosouboru nebo se zobrazí nabídka [FILM].

[Obrázky] – Zobrazí se nabídka [OBRÁZKY].

[Nastavení] – Zobrazí se nabídka [Nastavení].

### ! Poznámka

Nelze zvolit možnost [Hudba], [Film] nebo [Obrázky], pokud není připojeno zařízení USB nebo není vložen disk.

## Základní činnosti

1. Vložte disk pomocí **OPEN/CLOSE** nebo připojte zařízení USB do USB portu.
2. Stiskněte **HOME**.  
Zobrazí se nabídka [Domů] .
3. Zvolte pomocí **< >** tuto možnost.  
Zvolíte-li možnost [Film], [Obrázky] nebo [Hudba] v průběhu připojení zařízení USB a současně během vložení disku, zobrazí se nabídka pro výběr média. Zvolte médium, poté stiskněte tlačítko **ENTER**.



4. Stiskněte tlačítko **ENTER**, poté zvolenou možnost nabídky.

### ! Poznámka

- U většiny Audio CD a disků DVD-ROM se přehrávání spustí automaticky.
- Jednotka přehraje automaticky pouze hudební soubory, které jsou obsažené na paměťovém zařízení USB nebo na disku.

Pro	Provedte toto
Stop	Stiskněte ■ (STOP)
Přehrávání	Stiskněte ► (PLAY), MONO/STEREO.
Pauza	Stiskněte ■■ (PAUSE/STEP).
Přehrávání Frame-by-Frame	Opakovaně stiskněte ■■ (PAUSE/STEP) pro přehrávání Frame-by-Frame. (pouze DVD, DivX)
Přechod na další/předěšlou kapitolu/stopu/soubor	V průběhu přehrávání stiskněte tlačítko ◀◀/▶▶ SKIP pro přechod k další kapitole/stopě nebo pro návrat na začátek aktuální kapitoly/stopy. Dvakrát stiskněte krátce tlačítko ◀◀ SKIP pro krok zpět k předěšlé kapitole/stopě.
Umístěte bod pro přehrávání souboru rychle dopředu nebo rychle dozadu.	V průběhu přehrávání stiskněte opakovaně ◀◀/▶▶ SCAN pro volbu požadované rychlosti scanování. Stiskem ► (PLAY), MONO/STEREO pokračujete v přehrávání normální rychlostí.
Opakované nebo náhodné přehrávání	Stiskněte opakovaně ↺ REPEAT a současný titul, kapitola nebo stopa bude přehrávána opakovaně nebo náhodně. - DVD : Kapitola/ Titul/ Vypnuto - DivX : Titul/ Všechno/ Vypnuto - Audio CD/ MP3/ WMA : Stopa/ Všechno/ Náhodně/ Vypnuto

Pro	Provedte toto
Zpomalení rychlosti přehrávání	V režimu pozastavení stiskněte tlačítko SLOW (Pomalů) (◀◀ nebo ▶▶) pro volbu požadované rychlosti. (pouze DVD, DivX) Soubor ve formátu DivX nemůže být zpomaleně přehrán.

## Další funkce

### Zobrazení informací o disku na obrazovce

Můžete nechat zobrazit různé informace o nahraném disku na obrazovce.

1. Stiskněte **INFO/DISPLAY** pro zobrazení různých informací o přehrávání. Zobrazené položky se mohou lišit v závislosti od typu disku nebo stavu přehrávání.
2. Můžete vybrat položku stisknutím **▲ ▼** a změnit nebo vybrat nastavení **< >**.

Titul – aktuální číslo titulu/celkový počet titulů.

Kapitola – Číslo aktuální kapitoly/ celkový počet kapitol

Čas – Čas trvání přehrávání

Audio – Vybraný jazyk zvuku nebo kanál

Podtitul – Vybrané titulky

Stránka – Vybraný úhel/ celkový počet úhlů



#### Poznámka

Pokud nestisknete žádné tlačítko po dobu několika sekund, zobrazení zmizí z obrazovky.

## Pro zobrazení nabídky DVD

### DVD

Pokud přehráváte DVD, které obsahuje několik nabídek, můžete zvolit nabídku, která Vám vyhovuje, pomocí tlačítka Nabídka.

1. Stiskněte **DISC MENU**.  
Objeví se nabídka disku.
2. Zvolte nabídku pomocí  $\wedge \vee < >$ .
3. Stiskněte tlačítko **▶ (PLAY), MONO/STEREO** pro potvrzení.

## Pro zobrazení titulu DVD

### DVD

Pokud přehráváte DVD, které obsahuje několik titulů, můžete zvolit titul, který si přejete, pomocí tlačítka Menu (Nabídka).

1. Stiskněte tlačítko **TITLE**.  
Objeví se titul disku.
2. Zvolte nabídku stiskem  $\wedge \vee < >$ .
3. Stiskněte tlačítko **▶ (PLAY), MONO/STEREO** pro potvrzení.

## Přehrávání DVD 1,5 rychlostí

### DVD

1,5 rychlost poskytuje možnost prohlížení obrázků a poslechu hudby rychleji než je přehrávání při normální rychlosti.

1. V průběhu přehrávání stiskněte tlačítko **▶ (PLAY), MONO/STEREO** pro přehrávání 1,5 rychlostí. Na obrazovce se objeví "▶ x1.5"
2. Opět stiskněte tlačítko **▶ (PLAY), MONO/STEREO** pro opuštění.

## Spořič obrazovky

Spořič obrazovky se aktivuje, když necháte zařízení v režimu Zastaveno na pět minut.

## Spuštění přehrávání ve zvoleném čase

### DVD DivX

To start playing at any chosen time on the file or title.

1. Během přehrávání stiskněte **INFO/DISPLAY**.
2. Stiskněte  $\wedge \vee$  pro volbu ikonky času a objeví se "--:--:--".
3. Vložte požadovanou dobu spuštění v hodinách, minutách a sekundách zleva doprava. Pokud vložíte nesprávná čísla, stiskněte tlačítko **CLEAR** pro smazání vložených čísel. Poté zadejte správná čísla. Např. k nalezení scény v 1 hodinu, 10 minut a 20 sekund vložte číselnými tlačítky "11020"
4. Pro potvrzení volby stiskněte tlačítko **⊙ ENTER**. Přehrávání se spustí z navoleného času.

## Pokračovat v přehrávání

### DVD DivX ACD MP3 WMA

Jednotka nahrává body, kde jste stiskli **■** (STOP) v závislosti na disku. Pokud se na obrazovce krátce zobrazí "■ ■ ■" (Resume Stop) (Pokračovat v zastavení), stiskněte **▶ (PLAY), MONO/STEREO** pro pokračování v přehrávání (od bodu scény).

Pokud dvakrát stisknete **■** (STOP) nebo vyjmete disk, na obrazovce se objeví **■** (Complete Stop) (Kompletní zastavení). Jednotka vymaže bod zastavení.



### Poznámka

Obnovený bod může být smazán po stisku tlačítka (například; **⏻ (POWER)**, **⏏ (OPEN/CLOSE)**, atd).

## Vyznačené přehrávání **ACD**

**MP3 WMA**

Funkce označovače vám poskytuje možnost uložení vašich oblíbených souborů z jakéhokoli disku nebo zařízení USB do paměti jednotky.

1. V nabídce [Domů] zvolte možnost [Music].

**Music menu (Nabídka Hudba)**

Návrat k předešlé složce.  
(Pouze MP3/WMA)

Informace o souboru se zobrazí dle informací ID3TAG příslušného hudebního souboru.  
(pouze MP3)



Volba všech stop/souborů.  
Označení všech stop/souborů.

Přechod k předešlému nebo k dalšímu seznamu souborů.

2. Zvolte požadovanou hudbu v [Seznam] pomocí **Λ V**, poté stiskněte **MARKER** k označení souborů v nabídce.
3. Stiskněte **ENTER** nebo **▶ (PLAY)**, **MONO/STEREO**.  
Zobrazí režim přehrávání.
4. Zvolte režim přehrávání pomocí **Λ V** a stiskněte **ENTER**.

### [Označit přehrávání]

Vyznačené přehrávání.

### [Aktuál. přehrávání]

Normal playback (Standardní přehrávání)



### Poznámka

Pokud chcete zvolit všechny soubory v seznamu, zvolte [Všim alla] a stiskněte tlačítko **ENTER**.

### Pro smazání označovače

1. Pomocí **Λ V** zvolte stopu, kterou si přejete vymazat z označeného souboru.
2. Stiskněte **MARKER**.

### Pro vymazání všech označovačů

Pro volbu [Zvolit vše] použijte tlačítka **Λ V <** **>**, poté stiskněte **ENTER** v režimu úprav programu.



### Poznámka

Označovače jsou také smazány, jakmile je vyjmut disk nebo zařízení USB, pak se jednotka vypne nebo se funkce přepnou na jiné.

## Změna stránky kódu titulků

### DivX

Pokud se titulky nezobrazují správně, změňte kódování jazyka titulků pro správné zobrazení titulků.

1. V průběhu přehrávání stiskněte **INFO/DISPLAY** pro zobrazení obrazovky OSD.
2. Pomocí **Λ V** zvolte možnost [Kód str.].
3. Pomocí **< >** zvolte možnost požadovaného kódu.
4. Stiskněte **RETURN** pro odchod ze zobrazení na obrazovce.

## Prohlížení JPG souborů FOTOGRAFIÍ **JPG**

Toto zařízení může přehrát disky se soubory fotografií.

1. Zvolte [Obrázky] v nabídce [Domů], poté stisknete **ENTER**.



2. Stisknete **^ V** pro volbu složky, poté stisknete **ENTER**.
3. Pokud si přejete přehrát prezentaci, stisknete **^ V** pro zvýraznění souboru a stisknete **▶ (PLAY), MONO/STEREO**.

O nabídce Nápovědy v nabídce [Obrázky].

Nabídka	Tlačítka	Činnosti
▶ Slide Show	▶ (PLAY), MONO/STEREO	Prohlížení prezentace.
▲▼▶ Move	^ V < >	Přechod k dalšímu souboru nebo obsahu
⊙ Select	⊙ ENTER	Prohlížení jednotlivých souborů.
↶ Close	↶ RETURN	Návrat k nabídce [Domů].

O nabídce Nápovědy v úplném zobrazení.

Nabídka	Tlačítka	Činnosti
Menu	INFO/DISPLAY	Nabídka Činnost tlačítek
◀▶ Prev./ Next	</>	Přechod k dalšímu souboru
↶ Close	↶ RETURN	Návrat k nabídce [Obrázky]

## Možnosti dostupné v průběhu prohlížení fotografií.

Můžete použít různé možnosti v průběhu prohlížení fotografií v úplném zobrazení.

1. V průběhu prohlížení fotografií v úplném zobrazení stisknete **INFO/DISPLAY** pro zobrazení možnosti nabídky.
2. Zvolte možnost pomocí **^ V < >**.

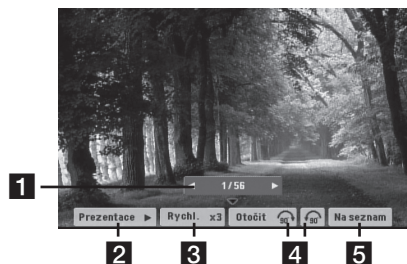

**1** Aktuální fotografie/Celkový počet fotografií. – Pomocí < > prohlížejte předchozí/další fotografie.

**2** **Prezentace** ▶ / || – Stisknete **ENTER** pro spuštění nebo pozastavení prezentace.

**3** **Rychl. x3/ x2/ x1** – Pomocí tlačítka **ENTER** zvolte prodlevu rychlosti mezi prohlížením fotek v prezentaci.

**4** **Otočit** – Stiskem tlačítka **ENTER** otočíte fotografii.

**5** **Na seznam** – Stisknete **ENTER** pro návrat do nabídky [Obrázky].

## Nastavení časovače

Stiskněte jednou nebo vícekrát **SLEEP** a vyberte dobu od 10 do 180 minut, po kterých se přehrávač vypne.

Pro kontrolu uplynulého času stiskněte tlačítko **SLEEP**.

Pro zrušení funkce spánek, stiskněte opakovaně tlačítko **SLEEP** dokud se neobjeví "SLEEP 10", poté ještě jednou stiskněte tlačítko **SLEEP**, dokud se nezobrazí "SLEEP 10".



### Poznámka

Můžete zkontrolovat zbývajícím čas před tím, než se jednotka vypne.

Stiskněte **SLEEP**, v zobrazovacím okně se objeví zbývajícím čas.

## Osvětlení displeje (DIMMER)

Jednou stiskněte tlačítko **SLEEP**. Zobrazovací okno se o polovinu ztmaví. Pro zrušení stiskněte opakovaně tlačítko **SLEEP** pro zvýšení jasů.

## Dočasné vypnutí zvuku

Stiskněte **MUTE** pro ztišení zařízení.

Můžete ztišit zařízení, např. v případě telefonátu, ukazatel "MUTE" se zobrazí v okně displeje.

## Paměť poslední scény **DVD**

Toto zařízení si uchovává poslední scénu z posledního přehrávaného disku. Poslední scéna zůstává v paměti zařízení i když vyjmete disk z přehrávače nebo vypnete přehrávač do pohotovostního režimu (režim Stand-by). Jestliže vložíte disk, ze kterého je uchována poslední scéna, scéna se automaticky zobrazí

## Výběr systému - Volitelné

Musíte vybrat vhodný systém pro váš televizor. Stiskněte a držte tlačítko **III (PAUSE/STEP)** více než pět sekund, umožní vám to nastavit systém. (PAL/ NTSC)



### Poznámka

Pokud je zařízení USB připojeno nebo je vložen disk, tato funkce není funkční.

## Nastavte úroveň reproduktoru

Můžete nastavit úroveň každého reproduktoru.

1. Stiskněte opakovaně tlačítko **SPEAKER LEVEL** (Úroveň reproduktoru) pro navolení nastavení požadovaného reproduktoru.
2. Stiskněte **VOL +/-** pro nastavení hladiny zvuku vybraného reproduktoru v průběhu zobrazení režimu nastavení úrovně v zobrazovacím okně.
3. Opakujte a nastavte hladinu zvuku dalšího reproduktoru.

## Ovládání rádia

Ujistěte se, že jsou zapojeny obě antény, FM.  
(Viz strana 20)

### Poslech rádia

1. Stiskněte tlačítko **RADIO&INPUT** dokud se neobjeví FM v okně obrazovky. Je nalazena poslední přijímaná stanice.
2. Stiskněte a podržte **TUNING(-/+)** po dobu dvou sekund dokud se ukazatel frekvence nezmění, poté pusťte. Scanování se zastaví když zařízení naladí stanici.

Nebo

Stiskněte opakovaně **TUNING (-/+)**.

3. Nastavte hlasitost otočením **VOLUME** na předním panelu nebo opakovaným stiskem **VOL +** nebo **-** na dálkovém ovládání.

### Přednastavení rádiových stanic

Můžete přednastavit 50 stanic pro FM.

Před nalazením se ujistěte, že jste ztišili hlasitost.

1. Stiskněte tlačítko **RADIO&INPUT** dokud se neobjeví FM v okně obrazovky.
2. Zvolte požadovanou frekvenci stiskem **TUNING (-/+)**
3. Stiskněte **ENTER** a přednastavte počet, který se zobrazí v okně displeje.
4. Stiskněte **PRESET (Přednastavení) (-/+)** pro volbu předvoleného počtu čísel, které si přejete.
5. Stiskněte **ENTER**  
Stanice je uložena.
6. Opakujte kroky 2 až 5 pro uložení dalších stanic.

### Vymazání všech uložených stanic

1. Stiskněte a držte **CLEAR** po dobu dvou sekund.  
Na displeji DVD přehrávače se rozsvítí ERASE ALL (VYMAZAT VŠE).
2. Stiskněte **CLEAR** a vymažete všechny uložené rozhlasové stanice.

### Vymazání uložených stanic

1. Stiskněte **PRESET (-/+)** pro volbu přednastaveného čísla, které si přejete vymazat.
2. Stiskněte **CLEAR**, přednastavené číslo bude blikat v zobrazovacím okně.
3. Stiskněte opět **CLEAR** pro vymazání zvoleného přednastaveného čísla.

### Zlepšení nekvalitního FM příjmu

Na dálkovém ovládání stiskněte **▶ (PLAY)**, **MONO/STEREO**. Toto má za následek změnu volby kanálů ze stera na mono a obvykle zlepšení příjmu.



## Prohlížení informací o radiostanici

FM tuner je vybavený systémem RDS (Radio Data System) (Systém údajů o stanici), který zobrazuje informace o aktuální rozhlasové stanici. Stiskněte opakovaně **RDS** pro zobrazení všech možností typů informací :

- PS** (Programme Service Name) (Název stanice)  
Název stanice se zobrazí na displeji.
- PTY** (Programme Type Recognition) (Rozpoznání typu programu)  
Název typu programu (např. Jazz nebo Zprávy) se zobrazí na displeji.
- RT** (Radio Text) (Radiotext)  
Textová zpráva obsahující speciální informace z vysílání stanice. Text může běžet po displeji.
- CT** (Time controlled by the channel) (Čas řízený stanicí)  
Zobrazuje datum a čas, který vysílá a řídí radiostanice.

Můžete vyhledat rádio stanice podle typu programu stisknutím tlačítka **RDS**. Displej zobrazí poslední používané PTY. Stiskněte jednou nebo vícekrát tlačítko **PTY** pro zvolení Vámi preferovaného typu programu. Stiskněte a podržte tlačítko **< >**. Tuner začne vyhledávat automaticky. Hledání se zastaví, když je stanice nalezena.

## Nastavení zvuku

### Nastavení režimu surround

Systém má číselné údaje přednastavené na okolní zvukové pole. Můžete zvolit požadovaný mód zvuku prostřednictvím **SOUND EFFECT**.

V průběhu zobrazení informací **SOUND EFFECT** lze měnit **SOUND EFFECT** použitím kurzorové klávesy < >.

Zobrazené položky ekvalizéru se mohou lišit v závislosti na zvukových zdrojích a efektech.

NA DISPLEJI	Popis
MP3 OPT	Tato funkce je optimalizována pro kompresi MP3 souborů. Zlepší výšky zvuku.
BASS	V průběhu přehrávání zesiluje efekty výšek, basů a efekt surround soundu.
LOUDNESS	Zlepší výšky zvuku
VIRTUAL	Vychutnávejte si poslech více virtuálních prostorových zvuků.
BYPASS	Můžete si vychutnávat zvuk bez efektů ekvalizéru.

4

Činnosti

NA DISPLEJI	Popis
NAT PLUS	Můžete si vychutnávat přirozené zvukové efekty stejně, jako při kanálu 5,1.
NATURAL	Vychutnávejte si příjemný a přirozený zvuk.
Local Specialization equalizer	Regionálně optimalizovaný zvukový efekt. (DANGDUT/ ARABIC/ PERSIAN/ INDIA/ REGUETON/ MERENGUE/ SALSA/ SAMBA/ CUMBIA/ AFRO)
AUTO EQ	Dosahuje zvukového vyrovnání, které je nejvíce podobné žánru, který je zahrnut v MP3 ID3 tagu hudebního souboru.
POP CLASSIC JAZZ ROCK	Tento program poskytuje zvuku jedinečnou atmosféru, dává vám pocit přítomnosti na právě probíhajícím rockovém, popovém, jazzovém nebo klasickém koncertu.



### Poznámka

- V některých surroundových režimech některé reproduktory nebudou možná vydávat zvuk nebo budou hrát potichu, což závisí na režimu surroundu a na zdroji audia, neznamená to, že se jedná o vadu.
- Možná budete muset restartovat režim surroundu po přepnutí vstupu, někdy dokonce i po změně zvukové stopy.

## Dodatečné ovládání

### Nahrávání na USB

Můžete nahrávat hudbu nebo zvuky na zařízení USB připojením k portu na jednotce.

1. Připojte zařízení USB k jednotce.
2. Zvolte režim, ve kterém chcete nahrávat. Nejdříve přehraje zdrojový zvuk.
3. Nahrávání spustíte stiskem **REC**.
4. Pro zastavení nahrávání stiskněte **(STOP)**.

#### [Zápis všech stop/souborů]

Zápis na USB v režimu zastavení nebo přehrávání.

#### [Zápis seznamu programů]

Po označení požadovaného(ych) souboru(ů) a vy je můžete nahrávat na USB (Viz strana 29).

#### Bude uloženo následovně.

<b>Audio CD</b>	<pre> CD_REC ├── TRK_001 ├── TRK_002 ├── ... └── ...           </pre>
<b>MP3/ WMA</b>	<pre> FILE_REC ├── 001_ABC(File name) ├── 002_DEF(File name) ├── ... └── ...           </pre>
<b>Další zdroje (Ladič, AUX, Přenosné zařízení)</b>	<pre> EXT_REC ├── AUDIO_001 ├── AUDIO_002 ├── ... └── ...           </pre>

### ! Poznámka

- Můžete zkontrolovat na obrazovce procentní rychlost zápisu USB v průběhu nahrávání. (pouze Audio CD nebo MP3/WMA CD)
- V průběhu zápisu MP3/WMA není žádný zvuk.
- Při zastavení zápisu v průběhu přehrávání byl soubor do této doby nahrán a uložen. (Pouze AUDIO CD)
- V průběhu nahrávání na USB neodpojujte zařízení USB ani nevypínejte jednotku. V opačném případě může dojít k vytvoření neúplného souboru, který nebude možné odstranit na počítači.
- Pokud zápis na USB nepracuje, zobrazí se na obrazovce zprávy jako "NO USB" (Žádné USB), "ERROR" (Chyba), "USB FULL" (USB je plné) nebo "NO REC" (Žádný zápis)
- Přístroj pro čtečku paměťových karet nebo externí HDD nemůže být použit pro zápis na USB.
- Pokud nahráváte po dlouhou dobu (okolo 2 hodin), soubor je nahráván rychlostí 128 Mbytů). Jsou nahrány méně než 4 soubory.
- Při zastavení zápisu v průběhu přehrávání nebyl soubor uložen.
- U disků CD-G, DTS záznam USB nefunguje.
- Soubory v podsložkách nejsou v průběhu zápisu všech stop nahrávány.
- Nelze nahrát více než 999 souborů.
- Nahrávaný soubor je číslován od nejnižšího čísla. Takže pokud vymažete některý z nahrávaných souborů, dalšímu nahrávanému souboru by mohlo být přiděleno nejnižší číslo.

Neoprávněné pořizování kopií chráněných materiálů, například počítačových programů, souborů, vysílání a zvukových nahrávek, může znamenat porušení autorských práv a může také být trestným činem. Tento přístroj nesmí být k těmto účelům využíván.

**Buďte zodpovědní  
Respektujte autorská práva**

# 5 Údržba

## Poznámky k disku

### Manipulace s diskem



Nikdy nenalepujte na pásku nebo disk papír.

### Skladování disků

Po přehrávání uložte disk do obalu. Nevystavujte disk přímému slunečnímu záření nebo zdrojům tepla a nikdy jej nenechávejte v zaparkovaném autě vystavený přímému slunečnímu záření.

### Čištění disků

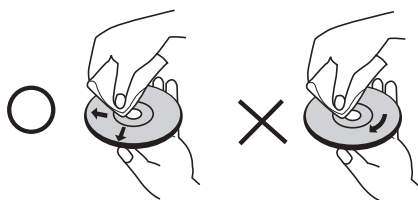

Nepoužívejte silných rozpouštědel jako je alkohol, benzen, ředidlo, komerčně dostupné čističe nebo antistatický sprej určený na starší vinylové desky.

## Zacházení s jednotkou

### Při přepravě jednotky

Uchovejte prosím originální přepravní krabici a obalový materiál. Pokud potřebujete přepravit jednotku pro maximální ochranu opět zabalte jednotku tak, jak byla originálně zabalena ve výrobně.

Uchovávejte vnější povrchy čisté.

- Nepoužívejte prchavých kapalin jako je insekticidní sprej u jednotky.
- Otírání pod silným tlakem může poškodit povrch.
- Nenechávejte gumové nebo plastové výrobky v blízkosti jednotky po dlouhou dobu.

### Čištění jednotky

Pro čištění přehrávače použijte měkký, suchý hadřík. Pokud jsou povrchy silně znečištěné, použijte měkký hadřík jemně namočený v jemném čisticím roztoku. Nepoužívejte silných rozpouštědel jako je alkohol, benzen nebo ředidel, protože ty mohou poškodit povrch jednotky.

### Údržba jednotky

Jednotka je hi-tech, přesné zařízení. Pokud optické snímáčí čočky a části hnacího kotouče jsou znečištěné nebo poškrábané, kvalita obrazu může být zhoršena. Pro bližší informace se prosím obraťte na nejbližší autorizované servisní středisko.

# 6

## Odstraňování problémů

PROBLÉM	PŘÍČINA	ODSTRANĚNÍ
Bez napájení	Napájecí kabel je odpojený.	Zapojte napájecí kabel do elektrické zásuvky ve zdi.
Žádný obraz	Televizní přijímač není nastavený na přijímání DVD signálu.	Na televizním přijímači vyberte vhodný režim vstupu videa, takže obraz z přehrávače DVD se zobrazí na televizní obrazovce.
	Video kabely nejsou řádně zapojeny.	Řádně zapojte video kabely na oba přijímače – TV a DVD.
Žádný zvuk nebo slabý zvuk	Zařízení napojené prostřednictvím audio kabelu není nastaveno na přijímání signálu z DVD výstupu.	Vyberte vhodný režim vstupu audio přijímače, abyste slyšeli zvuk z přehrávače DVD.
	Audio kabely nejsou řádně připojené na reproduktory nebo na přijímač.	Audio kabely připojte řádně na přípojovací koncovky.
	Audio kabely jsou poškozené.	Poškozené audio kabely nahraďte novými.
Kvalita obrazu DVD přijímače je nízká	Disk je znečištěný.	Očistěte povrch disku pomocí měkké látky.
DVD/ CD se nepřehrává	V přehrávači DVD není vložený žádný disk.	Vložte disk.
	V přehrávači DVD je vložený disk, který nelze přehrát.	Vložte disk, který lze přehrát. (zkontrolujte typ disku, barevný systém a kód země).
	Disk je vložený obráceně.	Disk vložte označenou nebo potištěnou stranou směrem nahoru.
	Zobrazí se rodičovský zámek, který zabraňuje přehrávání DVD disků s určitým hodnocením.	Zadejte heslo nebo změňte stupeň hodnocení disku.
Rušivý zvuk při přehrávání disku DVD nebo CD	Disk je znečištěný.	Očistěte povrch disku pomocí měkké látky.
	Přehrávač DVD je umístěn v těsné blízkosti TV přijímače, což způsobuje zpětnou vazbu.	Přemístěte přehrávač DVD a audio zařízení dále od TV přijímače.
Nelze správně naladit rozhlasové stanice	Anténa je umístěna nebo připojena špatně.	Zkontrolujte připojení antény a je-li to třeba, změňte její polohu. Je-li to třeba, přidejte externí anténu.
	Signál rozhlasové stanice je příliš slabý.	Naladte rozhlasovou stanici manuálně.
	Nejsou nastaveny žádné stanice nebo přednastavené stanice byly vymazány (při ladění předvolených stanic).	Naladte a uložte rozhlasové stanice viz strana 32.
Dálkový ovladač řádně nefunguje nebo vůbec nefunguje	Dálkové ovládání není správně směřováno na zařízení.	Nasměrujte dálkový ovladač přímo na přehrávač DVD.
	Dálkové ovládání je příliš daleko od jednotky.	Dálkový ovladač používejte do vzdálenosti 7 m od přehrávače DVD.
	Mezi dálkovým ovladačem a přehrávačem DVD je překážka.	Odstraňte překážku.
	Baterie v dálkovém ovládání jsou vybité.	Vyměňte baterie za nové.

# 7

## Příloha

### Kódy jazyků

Tento seznam použijte k vložení požadovaného jazyka pro následující výchozí nastavení : Zvuk disku, Titulky disku, Menu disku.

Jazyk	Kód	Jazyk	Kód	Jazyk	Kód	Jazyk	Kód
Afarština	6565	Finština	7073	Lingala	7678	Šonština	8378
Africkánština	6570	Francouzština	7082	Litevština	7684	Sindhština	8368
Albánština	8381	Fríština	7089	Makedonština	7775	Sinhálština	8373
Amharština	6577	Galicijština	7176	Malgaština	7771	Slovenština	8375
Arabština	6582	Gruzínština	7565	Malajština	7783	Slovinština	8376
Arménština	7289	Němčina	6869	Malajálámština	7776	Španělština	6983
Ásámština	6583	Řečtina	6976	Maorština	7773	Súdánština	8385
Ajmarština	6588	Grónština	7576	Maráthí	7782	Svahilština	8387
Azerbajdžánština	6590	Guaraní	7178	Moldavština	7779	Švédština	8386
Baškirština	6665	Gudžaráťí	7185	Mongolština	7778	Tagalog	8476
Baskičtina	6985	Hauština	7265	Naurština	7865	Tádžičtina	8471
Bengálština, bangladéština	6678	Hebrejština	7387	Nepálština	7869	Tamilština	8465
Bhútánština	6890	Hindština	7273	Norština	7879	Telugština	8469
Bihárština	6672	Maďarština	7285	Urijština	7982	Thajština	8472
Bretonština	6682	Islandština	7383	Panžábština	8065	Tonžština	8479
Bulharština	6671	Indonéština	7378	Paštština, paštunština	8083	Turečtina	8482
Barmština	7789	Interlingua	7365	Perština	7065	Turkmenština	8475
Běloruština	6669	Irština	7165	Polština	8076	Twiština	8487
Čínština	9072	Italština	7384	Portugalština	8084	Ukrajínština	8575
Chorvatština	7282	Japonština	7465	Kečujština	8185	Urdština	8582
Čeština	6783	Kannadština	7578	Rétorománština	8277	Uzbečtina	8590
Dánština	6865	Kašmírština	7583	Rumunština	8279	Vietnamština	8673
Holandština	7876	Kazaština	7575	Ruština	8285	Volapük	8679
Angličtina	6978	Kyrgyzština	7589	Samojština	8377	Velština	6789
Esperanto	6979	Korejština	7579	Sanskrt	8365	Volofština	8779
Estonština	6984	Kurdština	7585	Skotská gaelština	7168	Xhoština	8872
Faerština	7079	Laoština	7679	Srbština	8382	Jidiš	7473
Fidžijština	7074	Latina	7665	Srbochorvatština	8372	Jorubština	8979
		Lotyština	7686			Zulština	9085

## Kódy zemí

Z tohoto seznamu vyberte kód země.

Země	Kód	Země	Kód	Země	Kód
Afghánistán	AF	Grónsko	GL	Paraguay	PY
Argentina	AR	Hongkong	HK	Filipíny	PH
Austrálie	AU	Maďarsko	HU	Polsko	PL
Rakousko	AT	Indie	IN	Portugalsko	PT
Belgie	BE	Indonésie	ID	Rumunsko	RO
Bhútán	BT	Izrael	IL	Ruská federace	RU
Bolívie	BO	Itálie	IT	Saudská Arábie	SA
Brazílie	BR	Jamajka	JM	Senegal	SN
Kambodža	KH	Japonsko	JP	Singapur	SG
Kanada	CA	Keňa	KE	Slovenská republika	SK
Chile	CL	Kuvajt	KW	Šlovinsko	SI
Čína	CN	Libye	LY	Jižní Afrika	ZA
Kolumbie	CO	Lucembursko	LU	Jižní Korea	KR
Kongo	CG	Malajsie	MY	Španělsko	ES
Kostarika	CR	Maledivy	MV	Srí Lanka	LK
Chorvatsko	HR	Mexiko	MX	Švédsko	SE
Česká republika	CZ	Monako	MC	Švýcarsko	CH
Dánsko	DK	Mongolsko	MN	Tchajwan	TW
Ekvádor	EC	Maroko	MA	Thajsko	TH
Egypt	EG	Nepál	NP	Turecko	TR
El Salvador	SV	Nizozemí	NL	Uganda	UG
Etiopie	ET	Nizozemské Antily	AN	Ukrajina	UA
Fidži	FJ	Nový Zéland	NZ	Spojené státy	US
Finsko	FI	Nigérie	NG	Uruguay	UY
Francie	FR	Norsko	NO	Uzbekistán	UZ
Německo	DE	Omán	OM	Vietnam	VN
Velká Británie	GB	Pákistán	PK	Zimbabwe	ZW
Řecko	GR	Panama	PA		

## Obchodní známky a licence



Vyrobeno v licenci Dolby Laboratories. Dolby a symbol dvojitého D jsou obchodní značky Dolby Laboratories.



HDMI, logo HDMI a High-Definition Multimedia Interface jsou ochrannými známkami nebo registrovanými ochrannými známkami HDMI v licenci LLC.



“DVD Logo” je obchodní známkou společnosti DVD Format/Logo Licensing Corporation.



DivX DivX je registrovanou obchodní známkou společnosti DivX, Inc. a je používána na základě licence.



### Co je to SIMPLINK?

Některé funkce na tomto zařízení jsou ovládané dálkovým ovladačem TV v případě, že toto zařízení a TV LG s funkcí SIMPLINK jsou k sobě připojené prostřednictvím HDMI. Pohodlné ovládání funkcí; Play (přehrát), Pause (pozastavit), Scan (Prohledávat), Skip (přeskočit), Stop (Zastavit), Power Off (Vypnout), atd. dálkovým ovladačem TV LG.

- Přečtěte si uživatelskou příručku k TV, získáte více podrobností o funkci SIMPLINK.
- LG TV s funkcí SIMPLINK má logo, které je vyobrazeno výše.
- Použijte vyšší verzi HDMI kabelu než 1.2A HDMI.



## Specifikace

### Obecně

- Požadavky na příkon : štítku
- Spotřeba energie : štítku
- Rozměry (Š x V x H) : 360 X 62,5 X 312,3 mm bez podstavce
- Čistá váha (přibl.) : 2,8 kg
- Provozní teplota : 41 °F – 95 °F (5 °C – 35 °C)
- Pracovní vlhkost : 5 % – 90 %
- Napájení sběrnice (USB): DC 5 V  500 mA

### Vstupy/Výstupy

- VIDEO OUT: 1,0 V (p-p), 75 Ω, sync negativní, konektor RCA x 1
- COMPONENT VIDEO OUT: (Y) 1,0 V (p-p), 75 Ω, sync negativní, konektor RCA x 1, (Pb)/(Pr) 0,7 V (p-p), 75 Ω, konektor RCA x 2
- HDMI OUT (video/audio): 19 kolíkový (standard HDMI, typ A) HDMI Verze : 1.2A
- ANALOG AUDIO IN: 2,0 Vrms (1 kHz, 0 dB), 600 Ω, konektor RCA (L, R) x 1
- DIGITAL IN (OPTICAL 1): 3 V (p-p), 1x optický konektor
- PORT. IN: 0,5 Vrms (3,5 mm stereo konektor)

### Tuner

FM rozsah ladění : 87,5 – 108,0 MHz or 87,50 – 108,00 MHz

### Zesilovač

- Stereo režim : 135 W + 135 W (4 Ω při 1 KHz)
- Subwoofer 170 W (3 Ω při 60 Hz)

### Reproduktory

- Přední reproduktor
 

Typ :	2 Způsoby 2 reproduktory
Impedance :	4 Ω
Jmenovitý vstupní výkon :	135 W
Max. vstupní výkon :	270 W
Čisté rozměry (Š x V x H) :	125 x 245 x 125 mm
Čistá hmotnost :	0,7 kg
- Passive Subwoofer
 

Typ :	1 Způsob 1 reproduktor
Impedance :	3 Ω
Jmenovitý vstupní výkon :	170 W
Max. vstupní výkon :	340 W
Čisté rozměry (Š x V x H) :	190 X 385 X 278 mm
Čistá hmotnost :	4,7 kg

Design a specifikace podléhají změně bez předcházejícího upozornění.

