

Automatická pračka
Plně automatická pračka

WMB 61243

BEKO

1 Dôležité bezpečnostné pokyny

Táto časť obsahuje bezpečnostné pokyny, ktoré vám pomôžu chrániť sa pred rizikami zranenia osôb alebo poškodenia majetku. Nedodržanie týchto pokynov bude mať za následok stratu všetkých záruk.

Všeobecná bezpečnosť

- Deti vo veku 8 a viac rokov a osoby so zníženými fyzickými, zmyslovými a mentálnymi schopnosťami, ako aj nekvalifikované alebo neskúsené osoby môžu tento spotrebič používať pod podmienkou, že budú pod dohľadom a získajú pokyny o správnom používaní spotrebiča, ako aj o súvisiacich nebezpečenstvách. Deti sa so spotrebičom nesmú hrať ani s ním nedovolené manipulovať. Deti nesmú nikdy vykonávať čistenie a používateľskú údržbu, pokiaľ nie sú pod dohľadom zodpovednej dospelé osoby.
- Výrobok nikdy nekladte na dlážku pokrytú kobercom, inak nedostatok prúdiaceho vzduchu pod prístrojom spôsobí prehriatie elektrických dielov. Môže to spôsobiť problémy s vašim výrobkom.
- Ak je sieťový kábel/zástrčka poškodená, výrobok neuvádzajte do chodu. Zavolajte autorizovaného servisného technika.
- Nechajte kvalifikovaného elektrikára, aby na montážne miesto na výrobku pripojil 16 A poistku.
- Ak má výrobok poruchu, nemali by ste ho používať, kým ho neopraví autorizovaný servisný technik. Existuje tu nebezpečenstvo úrazu elektrickým prúdom!
- Tento výrobok je navrhnutý tak, aby pokračoval v prevádzke po obnovení napájania v prípade výpadku elektriny. Ak chcete zrušiť tento program, pozrite si časť „Zrušenie programu“.
- Výrobok pripojte k uzemnenej zásuvke, ktorá je chránená poistkou s hodnotami uvedenými v tabuľke „Technické údaje“. Nezanedbajte to, aby uzemnenie vykonal kompetentný elektrikár. Naša spoločnosť nenesie žiadnu zodpovednosť za škody, ktoré vzniknú v dôsledku používania výrobku bez uzemnenia vykonaného v súlade s miestnymi predpismi.
- Prívod vody a vypúšťacie hadice musia byť bezpečne upevnené a musia zostať nepoškodené. V opačnom prípade hrozí riziko úniku vody.
- Pokiaľ je v bubne ešte voda, nikdy neotvárajte vstupné dverka alebo neodstraňujte filter. Inak hrozí riziko zaplavenia a zranenia spôsobeného horúcou vodou.
- Vstupné dverka neotvárajte na silu. Vstupné dverka bude možné otvoriť len niekoľko minút po skončení pracieho cyklu. V prípade, že budete na vstupné dverka vyvíjať silu, dverka a uzamykací mechanizmus sa môžu poškodiť.
- Keď výrobok nepoužívate, odpojte ho zo siete.

- Výrobok nikdy neumývajte tak, že budete naň alebo doňho liat vodu! Existuje tu nebezpečenstvo úrazu elektrickým prúdom!
- Zástrčky sa nikdy nedotýkajte mokrymi rukami! Nikdy neodpájajte výrobok ťahaním za kábel, vždy ťahajte tak, že uchopíte zástrčku.
- Používajte iba saponáty, zmäkčovače a prísady, ktoré sú vhodné pre automatické práčky, ktoré sú vhodné pre automatické práčky.
- Postupujte podľa pokynov uvedených na

štítkoch odevov a na obaloch saponátov.

- Počas montáže, údržby, čistenia a opráv musí byť výrobok odpojený zo siete.
- Montáž a opravy vždy prenechajte autorizovanému servisnému technikovi. Výrobca nenesie žiadnu zodpovednosť za škody spôsobené postupmi, ktoré vykonali neoprávnené osoby.

Zamýšľané použitie

- Tento výrobok bol navrhnutý pre domáce použitie. Nie je vhodný na komerčné využitie a nesmiete ho používať na účely, na ktoré nie je určený.
- Výrobok je možné použiť len na pranie a pláchanie bielizne, ktorá je adekvátne označená.
- Výrobca nenesie žiadnu zodpovednosť za nesprávne používanie alebo prepravu.

Bezpečnosť detí

- Elektrické výrobky sú nebezpečné pre deti. Pokiaľ je výrobok v chode, udržiavajte deti mimo spotrebiča. Nedovoľte im manipulovať s výrobkom. Aby ste deťom zabránili v manipulácii s výrobkom, použite detskú poistku.
- Nezanedbajte zatvoriť vstupné dverka, keď opúšťate miestnosť, v ktorej sa výrobok nachádza.
- Všetky saponáty a prísady skladujte na bezpečnom mieste mimo dosahu detí.

2 Inštalácia

Ohľadom inštalácie výrobku sa obráťte na najbližšieho autorizovaného servisného technika. Aby ste prípravok pripravili na používanie, prečítajte si informácie v návode na obsluhu a uistite sa, že máte vhodný prívod elektriny, prívod vody z vodovodu a systém vypúšťania vody skôr, ako zavoláte autorizovaného servisného technika. Ak nie sú, zavolajte kompetentného technika a inštalátora, aby vykonali všetky nevyhnutné opatrenia.

i Príprava miesta a elektroinštalácie, prívodu vody a odvádzania odpadovej vody na mieste montáže sú na zodpovednosť zákazníka.

⚠ Montáž a elektrické pripojenia výrobku musia byť vykonané autorizovaným servisným technikom. Výrobca nenesie žiadnu zodpovednosť za škody spôsobené postupmi, ktoré vykonali neoprávnené osoby.

⚠ Pred montážou vizuálne skontrolujte, či na výrobku nie sú žiadne závady. Ak sú,

nenechajte ho namontovať. Poškodené výrobky predstavujú riziko pre vašu bezpečnosť.

- i** Uistite sa, že hadice prívodu vody a vypúšťania vody, ako aj sieťové káble nie sú preložené, prepichnuté, ani rozdrvené, keď umiestňujete výrobok na svoje miesto po montáži alebo po čistení.

Vhodné miesto na inštaláciu

- Umiestnite prístroj na pevnú podlahu. Neumiestňujte prístroj na rohožku s dlhými vláknami alebo na podobné povrchy.
- Celková hmotnosť plne nappnenej práčky a sušičky po umiestnení na seba dosahuje približne 180 kilogramov. Výrobok položte na pevnú a rovnú podlahu, ktorá má dostatočnú nosnosť!
- Neumiestňujte výrobok na sieťový kábel.
- Výrobok nemontujte na miesta, kde môže teplota klesnúť pod hodnotu 0 °C.
- Výrobok umiestnite minimálne 1 cm od okrajov ostatného nábytku.

Odstránenie obalovej výstuže

Nakloňte prístroj dozadu, aby ste odstránili obalovú výstuž. Obalovú výstuž odstráňte ťahaním pásky.

Odstránenie prepravných uzáverov

- !** Prepravné uzávery neodstráňte skôr, ako nevyberiete obalovú výstuž.

- !** Pred použitím práčky odstráňte prepravné poistné skrutky, inak sa môže prístroj poškodiť.

1. Skrutkovačom uvoľníte všetky skrutky, pokiaľ sa neotáčajú voľne (C).
2. Jemným otáčaním demontujte prepravné bezpečnostné skrutky.
3. Umiestnite plastové kryty, ktoré sú dodávané vo vrecku s Návodom na obsluhu, do otvorov na zadnom paneli. (P)



- i** Prepravné bezpečnostné skrutky uskladnite na bezpečnom mieste pre opätovné použitie, keď budete potrebovať v budúcnosti práčku opäť presunúť.

- i** Výrobok nikdy nepremiestňujte bez náležite pripevnených prepravných bezpečnostných skrutiek na svojom mieste!

Pripojenie prívodu vody

- i** Aby výrobok fungoval, je nevyhnutné, aby tlak prívodu vody dosahoval hodnotu od 1 do 10 barov (0,1 – 10 MPa). Pre plynulý chod vášho prístroja je potrebné, aby z úplne otvoreného kohútika vyteklo za jednu minútu 10 – 80 litrov vody. Ak je tlak vody vyšší, pripojte ventil na zníženie tlaku.

- i** Ak idete používať výrobok s dvojítm prívodom vody ako zariadenie s jedným prívodom vody (studená), musíte namontovať dodávanú zátku na prívod horúcej vody

skôr, ako výrobok použijete. (Vzťahuje sa na výrobky dodávané so skupinou slepej zátky.)

- i** Ak chcete používať oba prívody vody výrobku, pripojte hadicu na prívod horúcej vody po odstránení zátky a tesnenia z ventilu prívodu horúcej vody. (Vzťahuje sa na výrobky dodávané so skupinou slepej zátky.)

- !** Modely s jedným prívodom vody by nemali byť pripojené ku kohútiku s horúcim vodou. V takomto prípade sa môže bielizeň poškodiť alebo sa výrobok prepne do ochranného režimu a nebude fungovať.

- !** Na novom výrobku nepoužívajte staré alebo použité prívodné hadice na vodu. Mohli by spôsobiť škvrny na vašej bielizni.

1. Pripojte špeciálne hadice dodané s výrobkom k prívodným ventilom vody na výrobku. Červená hadica (ľavo) (max. 90 °C) slúži na prívod horúcej vody, modrá hadica (vpravo) (max. 25 °C) slúži na prívod studenej vody.

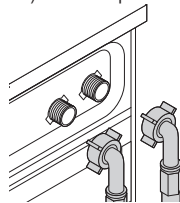

- !** Pri inštalácii výrobku zaistíte, aby boli pripojenia na studenú a teplú vodu vykonané správne. V opačnom prípade sa môže stať, že vaše prádlo vyberiete na konci procesu prania horúce a opotrebované.

2. Rukou dotiahnite všetky matice hadice. Pri dotiahovaní matíc nikdy nepoužívajte kľúč.

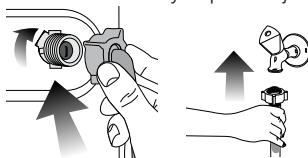

3. Po pripojení hadice úplne otvorte kohútiky prívodu vody, aby ste skontrolovali, či na miestach spojov nepresakuje voda. Ak zistíte unikanie vody, zatvorte kohútik a odstráňte maticu. Po skontrolovaní tesnenia opätovne starostlivo dotiahnite maticu. Aby ste zabránili unikaniu vody a škodám spôsobeným takýmito unikmi, nechať kohútiky zatvorené, keď prístroj nepoužívate.

Pripojenie k odtoku vody

- Koniec hadice na vypúšťanie vody musí byť pripojený priamo na odtok odpadovej vody alebo k umývadlu.

- !** Ak sa hadica dostane von zo svojho miesta počas vypúšťania vody, váš dom môže byť zaplavený. Okrem toho hrozí riziko obarenia kvôli vysokým teplotám pri prani! Aby ste sa vyhli takýmto situáciám a zaistili plynulé napúšťanie a vypúšťanie vody z prístroja,

pevne upevnite koniec vypúšťacej hadice tak, aby sa nemohla vysunúť.

- Hadica by mala byť pripevnená vo výške najmenej 40 cm a najviac 100 cm.
- V prípade, že je hadica vyvýšená potom, ako je položená na úrovni podlahy alebo blízko podlahy (menej ako 40 cm nad zemou), vypúšťanie vody sa stáva obťažnejším a vychádzajúca bielizeň môže byť nadmerne mokrá. Preto dodržiavajte výšky uvedené na obrázku.

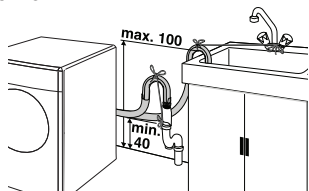

- Aby ste zabránili tečeniu znečistenej vody späť do prístroja a umožnili ľahké vypúšťanie, neponárajte koniec hadice do znečistenej vody, ani ju nenavádzte do odtoku viac ako 15 cm. Ak je príliš dlhá, skráťte ju.
- Koniec hadice by nemal byť ohnutý, nemal by byť prístupný a hadica nesmie byť zovretá medzi odtokom a prístrojom.
- Ak je dĺžka hadice príliš krátka, používajte ju spolu s originálnou predlžovacou hadicou. Dĺžka hadice by nemala byť dlhšia ako 3,2 m. Aby sa predišlo poruchám presakovania vody, prepojenie medzi predlžovacou hadicou a hadicou na odtok vody výrobku musí byť správne pripevnené pomocou primeranej svorky, aby sa neuvolnilo a netieklo.

Nastavenie nožičiek

- ⚠ Aby sa zabezpečilo, že váš výrobok pracuje tichšie a bez kmitania, na nožičkách musí stáť vodorovne a vyvážené. Prístroj dajte do rovnováhy pomocou nastavenia nožičiek. Inak sa výrobok môže presunúť z pôvodného miesta a spôsobiť problémy s rozdrvením a vibráciami.

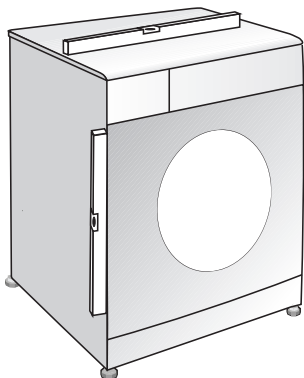

1. Rukou uvoľníte poistné matice na nožičke.
2. Nožičku nastavíte dovtedy, kým výrobok nebude stáť rovno a nebude vyvážený.

3. Rukou znovu dotiahnete všetky poistné matice.

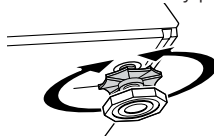

- ⚠ Na uvoľnenie poistných matic nepoužívajte žiadne nástroje. Inak sa môžu poškodiť.

Pripojenie elektriny

Výrobok pripojte k uzemnenej zásuvke, ktorá je chránená poistkou s hodnotami uvedenými v tabuľke „Technické údaje“. Naša spoločnosť nenesie žiadnu zodpovednosť za škody, ktoré vzniknú v dôsledku používania výrobku bez uzemnenia vykonaného v súlade s miestnymi predpismi.

- Pripojenie musí byť v súlade s platnými predpismi.
- Kábel napájania musí byť po inštalácii ľahko dostupný.
- Napätie a prípustná ochrana poistkou alebo ističom sú stanovené v časti „Technické údaje“. Ak je prúdová hodnota poistky alebo ističa v domácnosti nižšia ako 16 A, nechajte kvalifikovaného elektrikára, aby namontoval 16 A poistku.
- Stanovené napätie musí byť rovnaké ako napätie elektrickej siete.
- Nerobte spojenia pomocou predlžovacích káblov alebo rozbočiek.

- ⚠ Poškodené sieťové káble musí vymeniť autorizovaný servisný technik.

Prvé použitie

Skôr, ako začnete výrobok používať, uistite sa, že ste vykonali všetky prípravy v súlade s pokynmi uvedenými v časti „Dôležité bezpečnostné pokyny“ a „Inštalácia“.

Pri príprave výrobku na pranie bielizne vykonajte najskôr operáciu v programe čistenia bubna. Ak váš prístroj nie je vybavený programom čistenia bubna, použite program Bavlna 90 a vyberte tiež prídavné funkcie ako Dodatočná voda alebo Extra pláchanie. Pred spustením programu dajte do priestoru na hlavný prací prostriedok maximálne 100 g prášku zabraňujúcemu tvorbe vodného kameňa (priehradka č. II). Ak je prípravok zabraňujúci tvorbe vodného kameňa vo forme tabliet, do priehradky č. II vložte iba jednu tabletu. Vysušte vnútro spodnej časti kusom čistej tkaniny potom, ako sa program skončí.

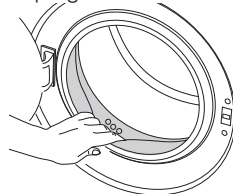

- f** Použite prípravok zabraňujúci tvorbe vodného kameňa, ktorý je vhodný pre práčky.

i Vo výrobku môže ostať troška vody, čo je spôsobené procesmi kontroly kvality vo výrobe. Pre výrobok to nie je škodlivé.

Likvidácia obalových materiálov

Obalové materiály sú pre deti nebezpečné. Obalové materiály uchovávajte na bezpečnom mieste, mimo dosahu detí.

Obalové materiály vášho výrobku sú vyrobené z recyklovateľných materiálov. Správne ich zlikvidujte a roztriedte v súlade s pokynmi na nakladanie s recyklovaným odpadom. Neodstraňujte ich spolu s bežnými domácimi odpadmi.

Preprava výrobku

Pred prepravou výrobok odpojte zo siete. Odstráňte pripojenia vypúšťania vody a prívodu vody. Úplne vypustíte zvyškovú vodu z výrobku: Pozrite si časť „Vypustenie zvyšnej vody a vyčistenie filtra čerpadla“. Namontujte prepravné poistné skrutky v opačnom poradí, ako pri demontáži: Pozrite si časť „Odstránenie prepravných uzáverov“.

i Výrobok nikdy nepremiestňujte bez náležite pripravených prepravných bezpečnostných skrutiek na svojom mieste!

Likvidácia starého produktu

Starý produkt likvidujte spôsobom šetrným na životné prostredie.

Informácie o spôsobe likvidácie vášho produktu získate od miestneho predajcu alebo zberného strediska komunálneho odpadu.

Za účelom ochrany detí odrežte kábel napájania a zlomte mechanizmus uzamknutia vkladacích dverí, aby bol pred likvidáciou produktu nefunkčný.

3 Príprava

Opatrenia pre šetrenie energií

Nasledujúce informácie vám pomôžu používať výrobok ekologickým a energeticky účinným spôsobom.

- Výrobok používajte naplnený na maximálny objem povolený zvoleným programom, ale nepreplňajte: Pozrite si časť: „Tabuľka programov a spotreby“.
- Vždy sa riadte pokynmi na obale pracieho prostriedku.
- Mierne znečistenú bielizeň perte pri nízkych teplotách.
- Na menšie množstvá mierne znečistenej bielizne používajte rýchlejšie programy.
- Nepoužívajte predpiekanie a vysoké teploty na bielizeň, ktorá nie je veľmi znečistená alebo zašpinená škvrnami.
- Ak plánujete sušiť svoju bielizeň v sušičke, vyberte počas procesu prania najvyššiu odporúčanú rýchlosť odstreďovania.
- Nepoužívajte viac pracieho prostriedku, ako je to odporúčané na obale pracieho prostriedku.

Triedenie bielizne

- Roztriedte bielizeň podľa typu látky, farby, stupňa znečistenia a prístupnej teploty vody.

- Vždy dodržiavajte pokyny uvedené na štítkoch odevov.

Príprava bielizne na pranie

- Kusy bielizne s kovovými súčastami, ako sú napríklad vystužené podprsienky, spony na opaskoch alebo kovové gombíky, práčku poškodia. Odstráňte kovové kusy alebo odevy perte tak, že ich vložíte do vrecka na bielizeň alebo obliečky vankúša.
- Vyberte z vrečiek všetky predmety, ako sú napríklad mince, perá a spinky, vrecká prevráťte a vyčistite kefou. Takéto predmety môžu poškodiť výrobok alebo spôsobiť problémy s hlučnosťou.
- Odevy malých rozmerov, ako sú napríklad detské ponožky a nylonové pančuchy vložte do vrecka na bielizeň alebo do obliečky vankúša.
- Záclony vložte tak, aby ste ich nestlačili. Zo záclon odstráňte prídavné súčasti.
- Zapnite zipsy, prišite uvoľnené gombíky a opravte trhliny a diery.
- Výrobky so štítkami „perte v práčke“ alebo „ručné pranie“ perte len na príslušnom programe.
- Neperte spoločne biele a farebné oblečenie. Z nových bavlnených tkanín tmavej farby sa môže uvoľňovať veľa farbiva. Perte ich oddelene.
- Odolná špina sa musí pred práním vhodne ošetriť. Ak si nie ste istí, skontrolujte to pomocou sušičky.
- Používajte len farbivá/odfarbovače a odstraňovače vodného kameňa vhodné na pranie v práčke. Vždy dodržiavajte pokyny na obale.
- Nohavice a jemnú bielizeň perte obrátenú naruby.
- Bielizeň z angorskej vlny nechajte pred práním niekoľko hodín v mrazničke. Týmto sa obmedzí odležanie.
- Bielizeň, ktorá je intenzívne vystavená materiálom, ako je napríklad múka, vápno, sušené mlieko atď., musíte pred vložením do prístroja vytriasť. Také prachy a prášky na bielizeň sa môžu časom nahromadiť na vnútorných častiach prístroja a môžu spôsobiť poškodenie.

Prispôbenie povoleného zaťaženia

Maximálne povolené zaťaženie závisí od typu oblečenia, stupňa znečistenia a požadovaného pracieho programu.

Prístroj automaticky prispôsobí množstvo vody podľa hmotnosti bielizne umiestnenej vnútri prístroja.

- ⚠** Postupujte podľa informácií uvedených v časti „Tabuľka programov a spotreby“. Keď je prístroj preplnený, účinnosť prania klesá. Okrem toho sa môžu dostaviť problémy s hlučnosťou a vibráciami.

Vloženie bielizne

- Otvorte vstupné dverka.
- Vložte kusy oblečenia voľne do sušičky.
- Vstupné dverka zatvárajete dovtedy, kým nebudete počuť zvuk uzamknutia. Zabezpečte, aby sa jednotlivé kusy nezachytili do dveriek.

i Vstupné dverka sú počas chodu programu uzamknuté. Dverka sa dajú otvoriť až chvíľu potom, ako sa program skončí.

! V prípade nesprávneho umiestnenia bielizne sa v prístroji môžu vyskytnúť problémy s hlučnosťou a vibráciami.

Používanie pracieho prostriedku a aviváže

Priečinok pracieho prostriedku

Priečinok pracieho prostriedku sa skladá z troch priehradiek:

- (I) pre predpiranie
- (II) pre hlavné pranie
- (III) pre aviváž
- (*) okrem toho sa v priehradke na aviváž nachádza časť sifónu.

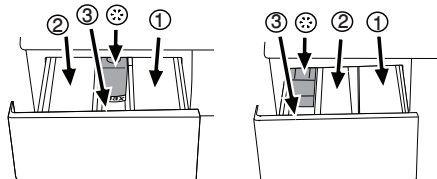

i Zásobník pracieho prostriedku môže byť v dvoch rôznych typoch podľa modelu vašej práčky, ako je vidieť vyššie.

Pracie prostriedky, avivážny prostriedok a ostatné čistiace prostriedky

- Pridajte prací a avivážny prostriedok pred spustením pracieho programu.
- Nikdy neotvárajte zásuvku pracieho prostriedku v priebehu pracieho programu!
- Keď používate program bez predpirania, nedávajte do priehradky predpirania žiadny prací prostriedok (priečinok č. I).
- V programe s predpiraním nedávajte do priehradky predpirania žiadny tekutý prací prostriedok (priečinok č. I).
- Nevýberajte program s predpiraním, ak používate prací prostriedok vo vrecku alebo rozpustnú guľôčku. Vrečko na prací prostriedok alebo rozpustnú guľôčku položte priamo medzi bielizeň vo vašej práčke.
- Ak používate tekutý prací prostriedok, nezabudnite dať nádobu s tekutým pracím prostriedkom do priečinka hlavného prania (priečinok č. II).

Výber typu pracieho prostriedku

Typ pracieho prostriedku, ktorý sa použije, závisí od typu a farby látky.

- Na farebné a biele oblečenie používajte odlišné pracie prostriedky.
- Jemné odevy perte iba so špeciálnymi pracími prostriedkami (tekutý prací prostriedok,

šampón na vlnu atď.), ktoré sú určené výlučne na jemné odevy.

- Pri praní tmavého oblečenia a paplónov sa odporúča, aby ste použili tekutý prací prostriedok.
- Vlnené tkaniny perte so špeciálnymi pracími prostriedkami vyrobenými špeciálne na vlnené tkaniny.

! Používajte len pracie prostriedky vyrobené špeciálne do práčok.

! Nepoužívajte mydlový prášok.

Úprava množstva pracieho prostriedku

Množstvo použitého pracieho prostriedku závisí od množstva bielizne, stupňa znečistenia a tvrdosti vody. Prečítajte si pozorne pokyny výrobcu uvedené na obale pracieho prostriedku a dodržiavajte hodnoty dávokovania.

- Nepoužívajte množstvá presahujúce množstvá dávok odporúčané na obale pracieho prostriedku, aby sa zabránilo problémom s nadmernou tvorbou peny, slabému pláchnutiu, aby sa umožnili finančné úspory a na záver aj ochrana životného prostredia.
- Pre menšie množstvá alebo mierne znečistené odevy používajte menšie množstvo pracieho prostriedku.
- Koncentrované pracie prostriedky používajte v odporúčanom dávkovani.

Používanie aviváže

Dajte aviváž do priehradky na aviváž v zásuvke pracieho prostriedku.

- Používajte dávky odporúčané na obale.
- Neprekračujte úroveň označenú ako (>max<) v priečinku na aviváž.
- Ak avivážny prostriedok stratil svoju tekutosť, skôr ako ho dáte do priečinka na prací prostriedok, zriedte ho vodou.

Používanie tekutých pracích prostriedkov Ak výrobok obsahuje nádobu s tekutým pracím prostriedkom:

- Uistite sa, že ste nádobu s tekutým pracím prostriedkom umiestnili do priečinka č. „II“.
- Používajte odmerku na prací prostriedok od výrobcu a dodržiavajte pokyny na balení.
- Používajte dávky odporúčané na obale.
- Ak tekutý prací prostriedok stratil svoju tekutosť, skôr ako ho dáte do priečinka na prací prostriedok, zriedte ho vodou.

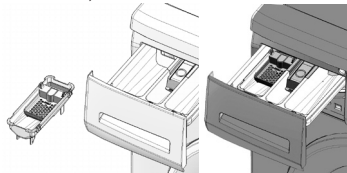

Ak výrobok neobsahuje nádobu s tekutým pracím prostriedkom:

- Tekutý prací prostriedok nepoužívajte na predpiranie v programe s predpiraním.
- Používajte odmerku na prací prostriedok od výrobcu a dodržiavajte pokyny na balení.

- Tekutý prací prostriedok spôsobí škvrny na vašich odevoch, ak ho použijete s funkciou Oneskorené spustenie. Ak idete použiť funkciu Oneskorené spustenie, nepoužívajte tekutý prací prostriedok.

Použitie gélových a tabletových pracích prostriedkov

Keď používate tabletové, gélové a iné podobné pracie prostriedky, prečítajte si pozorne pokyny výrobcu uvedené na obale pracieho prostriedku a dodržiavajte hodnoty dávkovania. Ak na obale nie sú žiadne pokyny, použite nasledujúce.

- Ak je hustota gélového pracieho prostriedku tekutá a váš prístroj neobsahuje špeciálnu nádobu na tekutý prací prostriedok, dajte gélový prací prostriedok do priečinku na prací prostriedok hlavného prania počas prvého napúšťania vody. Ak váš prístroj obsahuje nádobu na tekutý prací prostriedok, naplňte túto nádobu pracím prostriedkom pred spustením programu.
- Ak hustota gélového pracieho prostriedku nie je tekutá, ani nemá tvar tekutých kapsúl, vložte ju priamo do bubna pred praním.
- Tabletové pracie prostriedky vložte pred praním do hlavného priečinku na pranie (priečink č. II) alebo priamo do bubna.

i Po tabletových pracích prostriedkoch môžu zostať zvyšky v priečinku na prací prostriedok. Ak zaznamenáte takýto prípad, v budúcnosti vložte tabletový prací prostriedok medzi bielizeň, blízko k dolnej časti bubna.

i Tabletový alebo gélový prací prostriedok používajte bez zvolenia funkcie predpierania.

Použitie škrobu

- Tekutý škrob, práškový škrob alebo farbivo pridajte do priečinku zmäkčovadla tak, ako je uvedené na balení.
- Zmäkčovadlo a škrob nepoužívajte súčasne počas cyklu prania.
- Po použití škrobu utrite vnútro spotrebiča vlhkou a čistou handrou.

Použitie bielidla

- Vyberte program s predpieraním a pridajte bieliaci prostriedok na začiatku predpierania. Do priehradky na predpieranie nedávajte prací prostriedok. Alternatívne použitie je vybrať program s extra pláchaním a pridať bieliaci prípravok počas napúšťania vody do prístroja z priečinku na prací prostriedok počas prvého kroku pláchania.
- Bieliaci prostriedok nepoužívajte tak, že ho zmiešate spolu s pracím prostriedkom.
- Použite iba malé množstvo (približne 50 ml) bieliaceho prostriedku a odevy veľmi dobre opláchnite, pretože bielidlo spôsobuje podráždenie pokožky. Bieliaci prostriedok nenalievajte priamo na odevy a nepoužívajte ho na farebné odevy.
- Keď používate bielidlá na báze kyslíka, dodržujte pokyny na obale a vyberte program, ktorý

perie s nižšou teplotou.

- Bielidlá na báze kyslíka môžete používať spolu s pracími prostriedkami, avšak ak nemá rovnakú hustotu ako prací prostriedok, dajte najskôr prací prostriedok do priečinka č. „II“ do zásuvky na prací prostriedok a počkajte, kým prací prostriedok vyteká počas napúšťania vody do prístroja. Pridajte bieliaci prostriedok z rovnakého priečinka, kým bude prístroj stále napúšťať vodu.

Použitie prostriedku na odstraňovanie vodného kameňa

- Ak je to potrebné, použite prostriedok na odstraňovanie vodného kameňa, ktorý je vyrobený špeciálne iba pre práčky.
- Vždy postupujte podľa pokynov uvedených na obale.

Rady pre efektívne pranie

| | | Odevy | | | |
|---------------------------|---|--|---|---|--|
| | | Svetlé farby a biele odevy | Farebné odevy | Tmavé farby | Spodné prádlo/vlna/hodváb |
| | | (Odporúčaný rozsah teploty podľa úrovne znečistenia: 40 - 90 C) | (Odporúčaný rozsah teploty podľa úrovne znečistenia: studená voda - 40 C) | (Odporúčaný rozsah teploty podľa úrovne znečistenia: studená voda - 40 C) | (Odporúčaný rozsah teploty podľa úrovne znečistenia: studená voda - 30 C) |
| Úroveň znečistenia | Silne znečistené (ťažko odstrániteľné škvŕny ako je tráva, káva, ovocie a krv) | Odevy môže byť potrebné vopred ošetriť alebo vykonať predpranie. Práškové a tekuté pracie prostriedky odporúčané pre biele odevy je možné použiť pri dávkovaní odporúčanom pre silne znečistené odevy. Na čistenie škvŕn od hlíny a zeme a škvŕn citlivých na bielidlo sa odporúča používať práškové pracie prostriedky. | Práškové a tekuté pracie prostriedky odporúčané pre farebné odevy je možné použiť pri dávkovaní odporúčanom pre silne znečistené odevy. Na čistenie škvŕn od hlíny a zeme a škvŕn citlivých na bielidlo sa odporúča používať práškové pracie prostriedky. Používajte pracie prostriedky bez bielidla. | Tekuté pracie prostriedky vhodné pre farebné a tmavé odevy je možné použiť pri dávkovaní odporúčanom pre silne znečistené odevy. | Uprednostnite pracie prostriedky určené pre jemné odevy. Odevy z vlny a hodvábu sa musia prať so špeciálnymi pracími prostriedkami pre vlnu. |
| | Bežne znečistené (napríklad škvŕny spôsobené telesným kontaktom na límcoch a manžetách) | Práškové a tekuté pracie prostriedky odporúčané pre biele odevy je možné použiť pri dávkovaní odporúčanom pre bežne znečistené odevy. | Práškové a tekuté pracie prostriedky odporúčané pre farebné odevy je možné použiť pri dávkovaní odporúčanom pre bežne znečistené odevy. Používajte pracie prostriedky bez bielidla. | Tekuté pracie prostriedky vhodné pre farebné a tmavé odevy je možné použiť pri dávkovaní odporúčanom pre bežne znečistené odevy. | Uprednostnite pracie prostriedky určené pre jemné odevy. Odevy z vlny a hodvábu sa musia prať so špeciálnymi pracími prostriedkami pre vlnu. |
| | Mierne znečistené (Bez viditeľných škvŕn.) | Práškové a tekuté pracie prostriedky odporúčané pre biele odevy je možné použiť pri dávkovaní odporúčanom pre mierne znečistené odevy. | Práškové a tekuté pracie prostriedky odporúčané pre farebné odevy je možné použiť pri dávkovaní odporúčanom pre mierne znečistené odevy. Používajte pracie prostriedky bez bielidla. | Tekuté pracie prostriedky vhodné pre farebné a tmavé odevy je možné použiť pri dávkovaní odporúčanom pre mierne znečistené odevy. | Uprednostnite pracie prostriedky určené pre jemné odevy. Odevy z vlny a hodvábu sa musia prať so špeciálnymi pracími prostriedkami pre vlnu. |

4 Obsluha výrobku

Ovládací panel

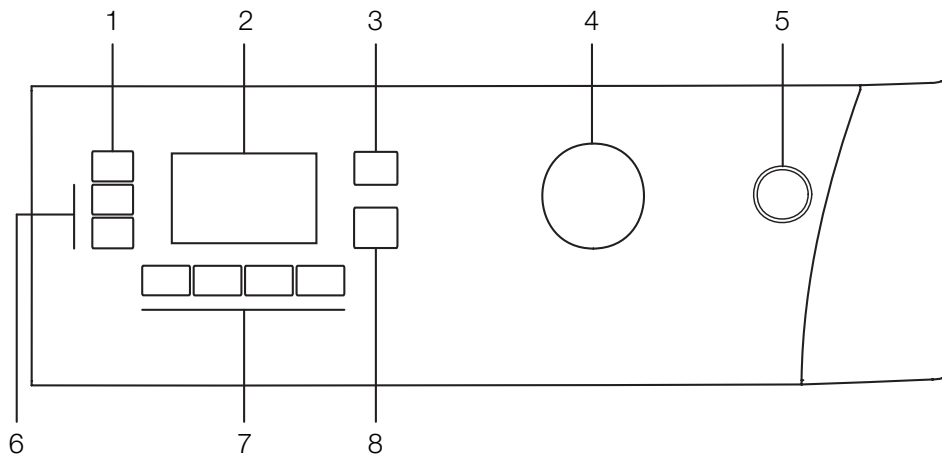

- 1 - Tlačidlo nastavenia rýchlosti odstredovania
- 2 - Displej
- 3 - Tlačidlo nastavenia teploty
- 4 - Gombík na výber programu

- 5 - Tlačidlo zap./vyp.
- 6 - Tlačidlá oneskoreného spustenia (+/-)
- 7 - Tlačidlá pomocných funkcií
- 8 - Tlačidlo spustenia/pozastavenia/zrušenia

Symbols na displeji

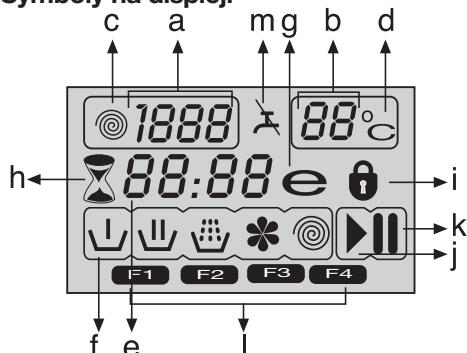

- a - Indikátor rýchlosti odstredovania
- b - Indikátor teploty
- c - Symbol odstredovania
- d - Symbol teploty
- e - Indikátor zostávajúceho času a oneskoreného spustenia
- f - Symboly indikátora programu (predpieranie/hlavné pranie/ oplachovanie/zmäčkovadlo/ odstredovanie)
- g - Symbol ekonomického prania
- h - Symbol oneskoreného spustenia
- i - Symbol uzamknutých dverí
- j - Symbol spustenia
- k - Symbol pozastavenia
- l - Symboly pomocných funkcií
- m - Symbol nedostatku vody

Príprava prístroja

Uistite sa, že hadice sú pripojené tesne. Zapojte práčku do zásuvky. Prívod vody úplne otvorte. Vložte bielizeň do práčky. Pridajte prací prostriedok a avivážny prostriedok.

Výber programu

1. Vyberte program, ktorý je vhodný pre typ, množstvo a stupeň znečistenia bielizne v súlade s tabuľkou „Tabuľka programov a spotreby“ a tabuľkou teplôt uvedenou nižšie.

| | |
|-----------------------------|--|
| 90 °C | Veľmi znečistené, biele bavlnené tkaniny a ľan. (obrusy z konferenčných stolov, jedálenských stolov, uteráky, posteľné plachty atď.) |
| 60 °C | Normálne znečistené, farebné, bavlnené alebo syntetické látky odolné voči vyblednutiu (tričká, nočné košeľe, pyžamá atď.) a mierne znečistené biele ľanové odevy (spodné prádlo atď.). |
| 40 °C- 30 °C- studené | Zmiešaná bielizeň obsahujúca jemné textilie (záclony so závojnami atď.), syntetické a vlnené textilie. |

2. Požadovaný program vyberte tlačidlom na výber programu.
 - f** Programy sú limitované najvyššou rýchlosťou odstredovania vhodnou pre daný konkrétny typ vlákna.
 - i** Keď vyberáte program, ktorý idete použiť, vždy vezmite do úvahy typ vlákna, farbu, stupeň

znečistenia a prípustnú teplotu vody.

i Vyberte vždy najnižšiu požadovanú teplotu. Vyššia teplota znamená vyššiu spotrebu energie.

i Pre ďalšie podrobnosti o programe si pozrite časť „Tabuľka programov a spotreby“.

Hlavné programy

V závislosti od typu vlákna použite nasledujúce hlavné programy.

• Bavlna

Použitie tohto programu sa odporúča na bavlnenú bielizeň (ako napríklad posteľné plachty, súpravy obliečok na periny a vankúše, uteráky, župany, spodné prádlo, atď.). Vaša bielizeň sa bude prať energickými práciami pohybmi v priebehu dlhšieho pracieho cyklu.

• Syntetické tkaniny

Tento program použite na pranie vašej syntetickej bielizne (tričká, blúzky, zmesi synteticky/bavlny atď.). Perie jemnými pohybmi a má kratší cyklus prania v porovnaní s programom na bavlnené odevy.

Na závesy a záclony použite program Syntetické tkaniny 40°C s vybranými funkciami predpieranie a proti pokrčeniu. Pretože ich sieťovinová štruktúra spôsobuje nadmernú tvorbu peny, perte záclony/závesy tak, že pridáte malé množstvo pracieho prostriedku do priečinku hlavného prania. Do priehradky na predpieranie nedávajte prací prostriedok.

• Vlnené tkaniny

Tento program použite na pranie vlnených odevov. Vyberte príslušnú teplotu, ktorá je v súlade so štítkami vašich odevov. Na vlnené tkaniny používajte vhodné pracie prostriedky.

Dodatočné programy

Pre špeciálne prípady má prístroj k dispozícii dodatočné programy.

i Dodatočné programy sa môžu líšiť podľa modelu vášho prístroja.

• Bavlna ekologicky

V tomto programe môžete prať vaše bežne znečistené trvanlivé bavlnené odevy s najvyššou úsporou energie a vody v porovnaní so všetkými ostatnými programami prania, ktoré sú vhodné pre bavlnu. Skutočná teplota vody sa môže líšiť od deklarovanej teploty cyklu. Trvanie programu sa môže počas neskorších fáz programu automaticky skrátiť, ak periete menšie množstvo (napr. 1/2 kapacity alebo menej) prádla. V tomto prípade sa spotreba energie a vody ďalej zníži, čo vám poskytne možnosť ešte hospodárnejšieho prania. Táto funkcia je dostupná pre určité modely, ktoré zobrazujú zobrazujú zostávajúci čas.

• Babycare

Použite tento program na pranie detskej bielizne a bielizne, ktorá patrí alergickým osobám. Dlhší čas zahrievania a dodatočný krok oplachovania zabezpečujú vyššiu úroveň hygieny.

• Umyvanie v rukách

Na tomto programe perte svoje vlnené/jemné oblečenie, ktoré má štítky „nevhodné na pranie

v práčke“ a pre ktoré je odporúčané ručné pranie. Bielizeň perie veľmi jemným práním, ktoré nepoškodzuje odevy.

• Denné expresné

Použite tento program na pranie mierne znečisteného bavlneného oblečenia v krátkom čase.

• Super krátko expresne

Použite tento program na pranie malého množstva mierne znečisteného bavlneného oblečenia v krátkom čase.

• Pranie tmavého

Tento program použite na pranie bielizne tmavej farby, prípadne na bielizeň, pri ktorej chcete predísť vyblednutiu. Pranie sa vykonáva s minimálnou mechanickou činnosťou a pri nízkych teplotách. Odporúča sa, aby ste použili tekutý čistiaci prostriedok alebo šampón na vlnu pre tmavú bielizeň.

• Zmiešané 40 (Mix 40)

Tento program použite na pranie bavlnených a syntetických odevov spoločne bez toho, aby ste ich roztriedili.

• Tričká

Tento program môžete použiť na pranie košiel vyrobených z bavlny, syntetiky a syntetických zmiešaných textílií.

• Osvieženie

Použite tento program na odstránenie zápachu pri bielizni, ktorá sa nosila len raz a neobsahuje žiadne znečistenie alebo špinu.

• Ekonomické čistenie (Eco Clean)

Použite tento program, ktorý je podstatne citlivejší na životné prostredie a prírodné zdroje, aby ste oprali svoje mierne znečistenú a neznečistenú bavlnenú bielizeň (max. 3,5 kg) za krátky čas a ekonomicky.

i Odporúča sa, aby ste použili tekutý prací prostriedok alebo gélový prací prostriedok.

• Čistenie bubna

Tento program používajte pravidelne (raz za 1-2 mesiace), aby ste vyčistili bubon a zabezpečili požadovanú hygienu. Program spustíte bez akejkoľvek bielizne v spotrebiči. Aby ste dosiahli lepšie výsledky, do priečinku na prací prostriedok II dajte práškový odstraňovač vodného kameňa pre automatické pračky. Po skončení programu nechajte vkladacie dvierka otvorené, aby sa vysušilo vnútro spotrebiča.

i Toto nie je prací program. Je to program údržby.

i Program nespúšťajte, keď je niečo v spotrebiči. Ak tak vykonáte, spotrebič zaznamená, že je v ňom niečo vložené a program preruší.

Špeciálne programy

Pre zvláštne použitie môžete vybrať ktorýkoľvek z nasledujúcich programov.

• Pláchanie

Tento program použite vtedy, keď chcete oddelene pláčať alebo škrobiť.

• Odstredovanie + Čerpanie

Tento program použite na využitie dodatočného cyklu odstredenia bielizne, alebo na vypustenie vody z práčky.

Pred výberom tohto programu vyberte požadovanú rýchlosť odstredovania a stlačte tlačidlo spustenia/pozastavenia/zrušenia.

Spotrebič odstredí bielizeň nastavenou rýchlosťou odstredovania a vypustí vodu, ktorá z bielizne vychádza.

Ak chcete iba vypustiť vodu, bez toho, aby sa bielizeň odstredila, vyberte program Čerpadlo + odstredovanie a potom vyberte funkciu Bez odstredovania pomocou tlačidla Nastavenie rýchlosti odstredovania. Stlačte tlačidlo spustenia/pozastavenia/zrušenia.

i Na jemnú bielizeň použite nižšiu rýchlosť odstredovania.

Výber teploty

Vždy, keď sa zvolí nový program, objaví sa na indikátore teploty maximálna teplota pre vybraný program.

Aby ste teplotu znížili, stlačte tlačidlo Nastavenie teploty. Teplota sa znižuje v prírastkoch o 10° a nakoniec sa na displeji zobrazí symbol "-", ktorý naznačuje možnosť prania za studena.

i Ak posuniete na možnosť prania za studena a opätovne stlačíte tlačidlo nastavenia teploty, na displeji sa zobrazí odporúčaná teplota pre zvolený program. Opätovným stlačením tlačidla nastavenia teploty znížite teplotu.

Symbol ekonomického prania

Naznačuje programy a teploty, ktoré poskytujú úspory energie.

i Symbol ekonomického prania sa nedá vybrať v programoch Intenzívny a Hygienické pranie, pretože sa pranie vykonáva počas dlhšej doby a pri vysokých teplotách, aby sa zabezpečila hygiena. Podobne sa symbol ekonomického prania nemôže tiež vybrať v programoch Dieťa, Osvieženie, Čistenie bubna, Odstredovanie a Oplachovanie.

Výber rýchlosti odstredovania

Vždy, keď sa zvolí nový program, na indikátore rýchlosti odstredovania sa zobrazí odporúčaná rýchlosť odstredovania vybraného programu.

Na zníženie rýchlosti odstredovania stlačte tlačidlo Nastavenia rýchlosti odstredovania.

Rýchlosť odstredovania sa zníži postupne. Potom v závislosti od modelu výrobku sa na displeji objavia možnosti „Podržať pláchanie“ a „Bez odstredovania“. Vysvetlivky k týmto

možnostiam si pozrite v časti „Výber dodatočnej funkcie“.

i Možnosť podržania oplachovania naznačuje symbol "└┘" a možnosť bez oplachovania naznačuje symbol "—".

Tabuľka programov a spotreby

| SK | | Pomocné funkcie | | | | | | | | | |
|---------------------------------|------|--------------------------|-------------------|------------------------|------------------|--------------|---------------|---------------------|----------------------|--------------------|------------------------------|
| Program (°C) | | Max. objem bielizne (kg) | Spotreba vody (l) | Spotreba energie (kWh) | Max. rýchlosť*** | Predpieranie | Rýchle pranie | Dodatočné pláchanie | Zabránenie pokrčenia | Podžatie pláchania | Voliteľný teplotný rozsah °C |
| Bavlna | 90 | 6 | 65 | 2.10 | 1600 | • | • | • | • | • | 90-Studené pranie |
| Bavlna | 60 | 6 | 63 | 1.40 | 1600 | • | • | • | • | • | 90-Studené pranie |
| Bavlna | 40 | 6 | 63 | 0.80 | 1600 | • | • | • | • | • | 90-Studené pranie |
| Babycare | 90 | 6 | 60 | 2.00 | 1600 | | | * | | • | 90-30 |
| Bavlna ekologicky | 60** | 6 | 42 | 0.76 | 1600 | | | | | • | 60-Studené pranie |
| Bavlna ekologicky | 60** | 3 | 37 | 0.60 | 1600 | | | | | • | 60-Studené pranie |
| Bavlna ekologicky | 40** | 3 | 37 | 0.56 | 1600 | | | | | • | 60-Studené pranie |
| Bavlna ekologicky | 40 | 6 | 54 | 0.70 | 1600 | | | | | • | 60-Studené pranie |
| Syntetické tkaniny | 60 | 3 | 45 | 1.09 | 1200 | • | • | • | • | • | 60-Studené pranie |
| Syntetické tkaniny | 40 | 3 | 45 | 0.45 | 1200 | • | • | • | • | • | 60-Studené pranie |
| Ekonomické čistenie (Eco Clean) | 20 | 3.5 | 35 | 0.16 | 1600 | | | | | • | 20 |
| Zmiešané 40 (Mix 40) | 40 | 3 | 45 | 0.50 | 1200 | • | • | • | • | • | 40-Studené pranie |
| Trička | 40 | 3 | 45 | 0.50 | 800 | • | • | • | * | • | 60-Studené pranie |
| Super krátko expresne | 30 | 2 | 35 | 0.10 | 1400 | | | • | | • | 30-Studené pranie |
| Denné expresné | 90 | 6 | 60 | 1.80 | 1400 | | | • | | • | 90-Studené pranie |
| Denné expresné | 60 | 6 | 60 | 1.00 | 1400 | | | • | | • | 90-Studené pranie |
| Denné expresné | 30 | 6 | 70 | 0.20 | 1400 | | | • | | • | 90-Studené pranie |
| Vlnené tkaniny | 40 | 1.5 | 42 | 0.20 | 1200 | | | • | | • | 40-Studené pranie |
| Umývanie v rukách | 30 | 1 | 30 | 0.15 | 1200 | | | | | | 30-Studené pranie |
| Pranie tmavého | 40 | 3 | 65 | 0.55 | 1200 | | | * | | • | 40-Studené pranie |
| Čistenie bubna | 70 | - | 90 | 1.70 | 800 | | | * | | | 70 |
| Osvieženie | - | 2 | 20 | 0.03 | 1200 | | | | | • | - |

** „Bavlna ekologicky 40 °C a Bavlna ekologicky 60 °C sú bežné programy.“ Tieto programy sa označujú ako „štandardný program bavlny pri 40 °C“ a „štandardný program bavlny pri 60 °C“

• : Voliteľný

* : Automaticky vybraný, nedá sa zrušiť.

** : Program energetického označovania (EN 60456 Ed.3)

*** : Ak je maximálna rýchlosť odstreďovania prístroja nižšia, ako táto hodnota, môžete si vybrať iba maximálnu rýchlosť odstreďovania.

- : Maximálne zaťaženie nájdete v popise programu.

i Prídavné funkcie v tabuľke sa môžu odlišovať podľa modelu vášho prístroja.

i Spotreba vody a energie sa môžu líšiť od uvedenej tabuľky vzhľadom na zmeny tlaku vody, tvrdosti vody a teploty, okolitej teploty, typu a množstva bielizne, výberu pomocných funkcií, rýchlosti odstreďovania a výkyvom elektrického napätia.

i Na displeji prístroja môžete sledovať dobu prania programu, ktorý ste vybrali. Je úplne normálne, že medzi časom zobrazeným na displeji a skutočným časom prania sú malé rozdiely.

Výber prídavnej funkcie

Požadované prídavné funkcie vyberte pred spustením programu. Ďalej môžete tiež zvoliť alebo zrušiť prídavné funkcie, ktoré sú vhodné pre aktuálny program, a to stlačením tlačidla spustenie/pozastavenie/zrušenie, keď je prístroj v prevádzke. Aby ste to mohli urobiť, prístroj musí byť o krok pred prídavnou funkciou, ktorú idete vybrať alebo zrušiť.

V závislosti od programu stlačte tlačidlá a, b, c alebo d, aby ste vybrali požadovanú pomocnú funkciu. Na displeji sa zobrazí symbol zvolenej pomocnej funkcie.

i Niektoré funkcie nie je možné vybrať spoločne. Ak je pred spustením prístroja vybraná druhá prídavná funkcia, ktorá koliduje s tou prvou, skôr vybraná funkcia bude zrušená a prídavná funkcia, ktorá bola vybraná ako druhá, zostane aktívna. Ak chcete napríklad zvoliť Rýchle pranie potom, ako ste vybrali Predpieranie, Predpieranie sa zruší a Rýchle pranie zostane aktívne.

i Prídavná funkcia, ktorá nie je zlučiteľná s programom, nemôže byť zvolená. (Pozrite si časť „Tabuľka programov a spotreby“)

i Tlačidlá prídavnej funkcie sa môžu líšiť podľa modelu prístroja.

• Predpieranie

Predpieranie je užitočné len pri silne znečistenej bielizni. Bez použitia predpieranie šetríte energiu, vodu, prací prostriedok a čas.

Keď vyberiete túto funkciu (a), na displeji sa zobrazí F1.

• Rýchle pranie

Táto funkcia sa môže použiť pre programy Bavlnené tkaniny a Syntetické tkaniny. Skracuje čas prania a tiež počet krokov pláchania pri mierne znečistenej bielizni.

Keď vyberiete túto funkciu (b), na displeji sa zobrazí F2.

i Vždy, keď zvolíte túto funkciu, prístroj naplní te polovicou prípustného množstva prádla stanoveného v tabuľke programov.

• Dodatočné pláchanie

Táto funkcia umožňuje prístroju vykonať ďalšie pláchanie nasledujúce po pláchaní, ktoré sa uskutočnilo po skončení hlavného prania. Tým sa znižuje riziko, že dôjde k podráždeniu citlivej pokožky (malé deti, pokožka so sklonom k alergickej reakcii atď.) z dôvodu prítomnosti minimálnych pozostatkov pracieho prostriedku na bielizni.

Keď vyberiete túto funkciu (c), na displeji sa zobrazí F3.

• Zabránenie pokrčenia

Táto funkcia krčí odevy po praní menej. Pohyb bubna sa spomalí a rýchlosť odstreďovania je obmedzená, aby sa zabránilo pokrčeniu. Okrem toho, pranie prebieha pri vyššej teplote vody. Keď vyberiete túto funkciu (d), na displeji sa zobrazí F4.

• Podržanie pláchania

Ak nejdete vybrať oblečenie ihneď po skončení programu, môžete použiť funkciu podržanie pláchania a ponechať bielizeň vo vode po poslednom pláchaní, aby sa zabránilo pokrčeniu oblečenia, ku ktorému by došlo, keby sa v spotrebiči nenachádzala voda. Po skončení tohto procesu stlačte tlačidlo spustenie/pozastavenie/zrušenie, ak chcete vodu vypustiť bez odstreďovania bielizne. Program sa obnoví a dokončí po vypustení vody.

Ak chcete odstrediť bielizeň vo vode, nastavte Rýchlosť odstreďovania a stlačte tlačidlo spustenie/pozastavenie/zrušenie. Program sa obnoví. Voda sa vypustí, bielizeň sa odstredí a program sa dokončí.

• Namáčanie

Prídavná funkcia Namáčanie zaisťuje lepšie odstránenie škvŕn zažraných do odevov tak, že ich ponechá vo vode s pracím prostriedkom pred spustením programu.

• Odstraňovanie zvieracích chlпов

Táto funkcia pomáha efektívnejšie odstraňovať zvieracie chlpy, ktoré zostanú na vašom oblečení. Keď vyberiete túto funkciu, k normálnemu programu sa pridá krok predpieranie a dodatočného pláchania. Týmto sa pranie uskutoční s väčším množstvom vody (30 %) a zvieracie chlpy sa odstránia efektívnejšie.

! Zvieratá nikdy neperte v automatickej pračke.

Zobrazenie času

Na displeji sa počas priebehu programu zobrazí zostávajúci čas na dokončenie programu. Čas sa zobrazí ako "01:30" v hodinovom a minútovom formáte.

i Čas programu sa môže odlišovať od hodnôt v časti "Tabuľka programov a spotreby", a to v závislosti od tlaku vody, tvrdosti vody a teploty, okolitej teploty, množstva a typu bielizne, zvolených pomocných funkcií a zmien v sieťovom napájaní.

Oneskorené spustenie

S funkciou Oneskoreného spustenia programu môžete posunúť spustenie až o 24 hodín. Čas oneskoreného spustenia sa môže zvýšiť o prírastky po 30 minútach.

i Keď nastavíte časové oneskorenie, nepoužívajte tekuté pracie prostriedky! Hrozí riziko vytvorenia škvŕn na oblečení.

Otvorte vstupné dverka, vložte bielizeň a pridajte prací prostriedok atď. Vyberte program prania, teplotu, rýchlosť odstreďovania a v prípade potreby prídavné funkcie. Nastavte požadovaný čas oneskoreného spustenia tak, že stlačíte tlačidlá + alebo - Oneskoreného spustenia. Symbol oneskoreného spustenia bliká. Stlačte tlačidlo spustenie/pozastavenie/zrušenie. Spustí sa odpočítavanie oneskoreného spustenia. Nepretřite sa rozsvieti symbol oneskoreného spustenia. Zobrazí sa symbol spustenia. ":" začne blikat označenie v strede času oneskoreného spustenia.

i Počas doby časového oneskorenia spustenia je možné doplniť viac bielizne. Na konci odpočítavania sa zobrazí symbol oneskoreného spustenia, cyklus prania sa spustí a na displeji sa zobrazí čas zvoleného programu.

Zmena doby oneskoreného spustenia

Ak chcete počas odpočítavania zmeniť čas: Stlačte tlačidlo spustenia/pozastavenia/zrušenia. „:“ prestane blikať označenie v strede času oneskoreného spustenia. Zobrazí sa symbol pozastavenia. Symbol oneskoreného spustenia bliká. Prestane sa zobrazovať symbol spustenia. Nastavte požadovaný čas oneskoreného spustenia tak, že stlačíte tlačidlá + alebo - Oneskoreného spustenia. Stlačte tlačidlo spustenia/pozastavenia/zrušenia. Nepretŕžite sa rozsvieti symbol oneskoreného spustenia. Prestane sa zobrazovať symbol pozastavenia. Zobrazí sa symbol spustenia. „:“ začne blikať označenie v strede času oneskoreného spustenia.

Zrušenie funkcie Oneskoreného spustenia

Ak chcete zrušiť odpočítavanie odloženého spustenia a ihneď spustiť program: Stlačte tlačidlo spustenia/pozastavenia/zrušenia. „:“ prestane blikať označenie v strede času oneskoreného spustenia. Prestane sa zobrazovať symbol spustenia. Bliká symbol pozastavenia a symbol oneskoreného spustenia. Znížte čas oneskoreného spustenia tak, že stlačíte tlačidlo oneskoreného spustenia -. Po 30 minútach sa zobrazí trvanie programu. Na spustenie programu stlačte tlačidlo spustenia/pozastavenia/zrušenia.

Spustenie programu

Na spustenie programu stlačte tlačidlo spustenia/pozastavenia/zrušenia. Zapne sa symbol spustenia, ktorý zobrazuje spustenie programu. Vkladacie dvierka sú uzamknuté a na displeji sa zobrazí symbol uzamknutých dverí. Na displeji sa zobrazí symbol kroku, od ktorého sa program spustil (Predpieranie, hlavné pranie, oplachovanie, zmäkčovaadlo a odstredovanie).

Priebeh programu

So súpravou symbolov sa na displeji zobrazí priebeh prebiehajúceho programu. Na displeji sa zobrazí príslušný symbol na začiatku každého kroku programu a na konci programu zostanú všetky symboly rozsvietené. Symbol úplne napravo naznačuje aktuálny krok programu.

Predpieranie

Ak sa vyberie pomocná funkcia predpieranja, na displeji sa zobrazí symbol predpieranja, ktorý naznačuje, že sa spustil krok predpieranja.

Hlavné pranie

Na displeji sa zobrazí symbol hlavného prania, ktorý naznačuje, že sa spustil krok hlavného prania.

Pláchanie

Na displeji sa zobrazí symbol oplachovania, ktorý naznačuje, že sa spustil krok oplachovania.

Zmäkčovaadlo

Na displeji sa zobrazí symbol zmäkčovaadla, ktorý naznačuje, že sa spustil krok zmäkčovaadla.

Odstredovanie

Zobrazí sa na začiatku kroku konečného odstredovania a zostane rozsvietené počas špeciálnych programov odstredovania a odčerpania.

i Ak prístroj neprejde do kroku odstredovania, môže byť zapnutá funkcia Podržanie pláchania alebo sa mohol zapnúť systém automatickej detekcie nerovnomerného zaťaženia, čo spôsobilo nerovnomerné rozloženie bielizne v prístroji.

Uzamknutie vstupných dverí

Vstupné dvierka prístroja sú vybavené uzamykacím systémom, ktorý bráni otvoreniu dverí v prípadoch, keď hladina vody v prístroji na to nie je vhodná.

Keď sú vkladacie dvierka uzamknuté, zobrazí sa symbol uzamknutých dverí. Tento symbol bude blikať, kým nebudete môcť otvoriť vkladacie dvierka, keď sa program dokončí alebo sa spotrebič pozastaví. V tomto kroku nasilu neotvárajte vkladacie dvierka. Keď budú dvierka pripravené na otvorenie, symbol sa prestane zobrazovať. Keď sa symbol prestane zobrazovať, môžete otvoriť

dvierka.

Zmena volieb po spustení programu Prepnutie prístroja do pozastaveného režimu

Stlačte tlačidlo spustenia/pozastavenia/zrušenia, aby sa prístroj prepol do režimu pozastavenia. Na displeji sa zobrazí symbol pozastavenia, ktorý naznačuje, že sa spotrebič pozastavil. Prestane sa zobrazovať symbol spustenia.

Zmena nastavení otáčok a teploty pre pomocné funkcie

V závislosti od dosiahnutého kroku programu môžete zrušiť alebo zapnúť prídavné funkcie: Pozrite si časť „Výber prídavnej funkcie“. Môžete tiež zmeniť nastavenia otáčok a teploty: Pozrite si časť „Výber otáčok odstredovania“ a „Výber teploty“.

Prídanie alebo vybranie bielizne

Stlačte tlačidlo spustenia/pozastavenia/zrušenia, aby sa prístroj prepol do režimu pozastavenia. Kontrolka sledovania príslušného kroku programu, počas ktorého sa prístroj prepol do režimu

pozastavenia, bude blikať. Počkajte, kým sa vstupné dvierka budú dať otvoriť. Otvorte vstupné dvierka a bielizeň pridajte alebo odoberte. Zatvorte vstupné dvierka. Ak je to potrebné, vykonajte zmeny prídavných funkcií, nastavení teploty a otáčok. Na spustenie spotrebiča stlačte tlačidlo spustenia/pozastavenia/zrušenia.

i Nakladacie dvierka sa neotvoria, ak je teplota vody v spotrebiči vysoká, prípadne je úroveň vody nad otvorom dverí.

Detská zámka

Aby ste deťom zabránili v manipulácii s prístrojom, použite funkciu detská poisťka. Takto môžete zabrániť všetkým zmenám spusteného programu.

- i** Keď je funkcia detskej zámky aktívna, môžete zapnúť a vypnúť spotrebič pomocou tlačidla zap./vyp. Keď opätovne zapnete spotrebič, program bude pokračovať od miesta, kde sa zastavil.

Aktivácia detskej zámky:

Stlačte a podržte 2 a 4 tlačidlo Prídavnej funkcie na dobu 3 sekúnd. Na displeji sa zobrazí "Con".

- i** Na displeji sa zobrazí rovnaká fráza, ak stlačíte akékoľvek tlačidlo, keď je zapnutá funkcia detskej zámky.

Deaktivácia detskej zámky:

Stlačte a podržte 2 a 4 tlačidlo Prídavnej funkcie na dobu 3 sekúnd. Na displeji sa zobrazí "COFF".

- i** Nezabudnite na konci programu vypnúť funkciu detskej zámky, ak sa predtým zapla. V opačnom prípade spotrebič nedovolí, aby ste vybrali nový program.

Zrušenie programu

Na 3 sekundy stlačte a podržte stlačené tlačidlo spustenia/pozastavenia/zrušenia. Bude blikať symbol spustenia. Zostane rozsvietený symbol kroku, v ktorom sa program zrušil. "END" sa zobrazí na displeji a program sa zruší.

- i** Ak chcete otvoriť nakladacie dvierka po zrušení programu, ale nakladacie dvierka sa nedajú otvoriť, pretože je hladina vody nad otvorenou nakladacím dvierok, tak otočte gombík na výber programu na programu Čerpadlo + odstredzovanie a vypustíte vodu zo spotrebiča.

Spotrebič je v režime podržania oplachovania

Keď je spotrebič v režime podržania oplachovania, symbol oplachovania bliká a je rozsvietený symbol pozastavenia.

Ak chcete odstrediť svoju bielizeň, keď je spotrebič v tomto režime:

Nastavte rýchlosť odstredzovania a stlačte tlačidlo spustenia/pozastavenia/zrušenia. Prestane sa zobrazovať symbol pozastavenia a zobrazí sa symbol spustenia. Program pokračuje, vypustí vodu a odstredí bielizeň.

Ak chcete len vypustiť vodu bez odstredzovania:

Len stlačte tlačidlo spustenia/pozastavenia/zrušenia. Prestane sa zobrazovať symbol pozastavenia. Zobrazí sa symbol spustenia. Program bude pokračovať a vypustí len vodu.

Koniec programu

Na konci programu sa na displeji zobrazí "End". Zostanú rozsvietené symboly krokov programu. Zostane zvolená pomocná funkcia, rýchlosť odstredzovania a teplota, ktoré sa vybrali na začiatku programu.

5 Údržba a čistenie

Ak dodržiavate pravidelné intervaly čistenia, životnosť výrobku sa predlži a zníži sa počet často sa opakujúcich problémov.

Čistenie zásuvky na prací prášok

Zásuvku na prací prášok čistíte v pravidelných intervaloch (každých 4-5 cyklov prania), ako je to uvedené nižšie, aby ste zabránili postupnému nahromadeniu pracieho prášku.

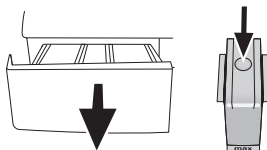

Stlačte bodkované miesto na sífóne v priečinku na avivážny prostriedok a ťahajte smerom k sebe až pokiaľ priečinkov nevytiahnete z ráčky.

- i** Ak sa začne v priečinku na aviváž zhromažďovať viac ako normálne množstvo zmesi vody a aviváže, sífón sa musí vyčistiť.

Umyte zásuvku na prací prášok a sífón množstvom vlažnej vody v umývadle. Dajte si ochranné rukavice alebo použite vhodnú kefku, aby ste počas čistenia usadenia predišli kontaktu pokožky s usadeninami v priečinku. Po vyčistení zasuňte zásuvku späť na svoje miesto a uistite sa, že sedí správne.

Vyčistenie filtrov na prívod vody

Filter je na konci každého prívodného ventilu vody na zadnej strane prístroja a tiež na konci každej hadice na prívod vody, kde je pripojená na vodovodný kohútik. Tieto filtre zabraňujú preniknutiu cudzích látok a špiny vo vode do práčky. Keď sa filtre zašpinia, mali by sa vyčistiť.

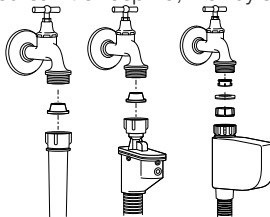

Zatvorte kohútiky. Odstráňte matice na prívodných hadiciach vody, aby ste sa dostali k filtrom na ventiloch prívodu vody. Vyčistite ich vhodnou kefkou. Ak sú filtre veľmi špinavé, môžete ich vytriahnuť pomocou klieští a vyčistiť ich. Vyberte filtre na rovných koncoch hadíc na prívod vody spolu s tesniacimi krúžkami a dôkladne ich vyčistite pod tečúcou vodou. Tesniacie krúžky a filtre vráťte starostlivo na ich pôvodné miesta a ručne dotiahnite matice hadice.

Vypustenie zvyšnej vody a vyčistenie filtra čerpadla

Filtračný systém vo vašom prístroji zabraňuje tomu, aby pevné kúsky, ako sú gombíky, mince

a vlákna látok, upchali lopatky čerpadla počas vypúšťania vody použitej na pranie. Preto sa voda bude bez akýchkoľvek problémov vypúšťať a životnosť čerpadla sa predlží.

Ak váš prístroj nevypúšťa vodu, filter čerpadla je upchatý. Filter musíte čistiť každé 3 mesiace, bez ohľadu na to, či je upchatý, alebo nie. Voda sa musí najskôr vypustiť von, aby sa filter čerpadla vyčistil.

Okrem toho pred prepravou prístroja (napr. pri sťahovaní sa do iného domu) a pre prípad zamrznutia vody musíte vodu úplne vypustiť.

⚠ Cudzie častice ponechané v čerpadle môžu poškodiť váš prístroj alebo môžu spôsobiť problémy s hlukom.

Aby ste vyčistili špinavý filter a a vypustili vodu: Odpojte prístroj, aby sa prerušila dodávka elektriny.

⚠ Teplota vody v prístroji sa môže zvýšiť až na hodnotu 90 °C. Aby ste sa vyhli riziku popálenia, filter musíte vyčistiť až potom, ako sa voda v prístroji ochladí.

Otvorte uzáver filtra.

Ak sa uzáver filtra skladá z dvoch častí, stlačte držiak na uzávere filtra smerom nadol a vytiahnite túto časť von smerom k sebe.

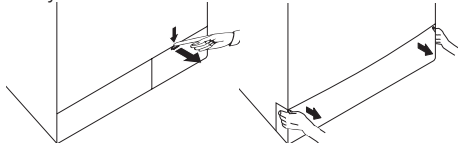

Ak sa uzáver filtra skladá z jedného kusu, otvoríte ho vytiahnutím za obe strany na hornej časti.

i Kryt filtra môžete odstrániť tak, že jemne zatlačíte nadol pomocou tenkého plastového zašpicateného nástroja cez medzeru nad krytom filtra. Na demontovanie krytu nepoužívajte kovové zašpicatené nástroje.

Niektoré z našich výrobkov majú núdzovú vypúšťaciu hadicu a iné nie. Pre vypustenie vody postupujte podľa nižšie uvedených krokov. Vypustenie vody, keď má výrobok núdzovú vypúšťaciu hadicu:

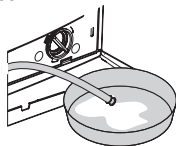

Vytiahnite núdzovú vypúšťaciu hadicu zo sedla. Na koniec hadice umiestnite veľkú nádobu. Vypustite vodu do nádoby vytiahnutím zátky na konci hadice. Keď je nádoba plná, zablokujte prívod hadice tak, že nasadíte zátku. Po vyprázdnení nádoby zopakujte vyššie uvedený postup na úplné vypustenie vody zo spotrebiča. Keď je vypúšťanie vody hotové, znovu zatvorte koniec zátkou a upevnite hadicu na svoje miesto. Otočte filter čerpadla, aby ste ho vybrali.

Vypustenie vody, keď výrobok nemá núdzovú vypúšťaciu hadicu:

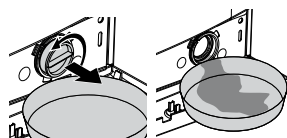

Umiestnite veľkú nádobu pred filter, aby ste zachytili vodu vytekajúcu z filtra. Uvoľňujte filter čerpadla (proti smeru hodinových ručičiek), pokiaľ voda nezačne vytekať von. Vytekajúcu vodu nasmerujte do nádoby, ktorú ste umiestnili pred filter. Na absorbovanie rozliatej vody použite vždy kus látky. Keď voda z prístroja prestane vytekať, filter úplne vyberte tak, že ho otočíte. Vyčistite všetky zvyšky vnútri filtra, rovnako ako prípadné vlákna v priestore oblasti lopatiek čerpadla. Namontujte filter.

⚠ Ak má váš výrobok prvok vodnej dýzy, uistite sa, že filter pasuje na svoje pôvodné miesto v čerpadle. Keď montujete filter na svoje miesto, nerobte to nikdy násilím. Filter úplne usadte na jeho miesto. V opačnom prípade môže z uzáveru filtra vytekať voda.

Ak sa uzáver filtra skladá z dvoch častí, zatvorte uzáver filtra zatlačením na držiak. Ak sa skladá z jedného kusu, usadte najskôr držiaky v dolnej časti na svoje miesta a potom zatlačením na hornú stranu ho zatvorte.

6 Technické údaje

| | |
|---|--------------|
| Modely (SK) | WMB 61243 |
| Maximálna kapacita na suchú bielizeň (kg) | 6 |
| Výška (cm) | 84 |
| Šírka (cm) | 60 |
| Hĺbka (cm) | 50 |
| Hmotnosť netto (±4 kg.) | 64 |
| Zdroj napájania (V/Hz) | 230 V / 50Hz |
| Celkový prúd (A) | 10 |
| Celkový výkon (W) | 2200 |
| Rýchlosť odstreďovania (max. ot./min.) | 1200 |
| Spotreba v pohotovostnom režime (W) | 1.40 |
| Spotreba vo vypnutom stave (W) | 0.20 |

i Technické údaje sa môžu zmeniť bez predchádzajúceho upozornenia za účelom zlepšenia kvality výrobku.

i Údaje v tejto príručke sú schematické a nemusia sa presne zhodovať s vaším výrobkom.

f Hodnoty uvedené na štítkoch výrobku alebo v sprievodnej dokumentácii boli získané v laboratórnych podmienkach v súlade s príslušnými normami. Hodnoty sa môžu meniť podľa prevádzkových podmienok a podmienok okolitého prostredia.



Tento produkt obsahuje symbol samostatného roztriedenia pre odpadové elektrické a elektronické vybavenie (WEEE). To znamená, že s týmto produktom sa musí narábať v súlade s európskou normou 2002/96/ES, aby sa mohol recyklovať alebo rozobrať, čím sa minimalizuje jeho dopad na životné prostredie. Ohľadom ďalších informácií kontaktujte vaše miestne alebo okresné úrady.

Elektronické produkty, ktoré nie sú súčasťou roztriedovacieho procesu, sú potenciálne nebezpečné pre životné prostredie a ľudské zdravie, kvôli prítomnosti nebezpečných látok.

| | | | | | | | | | | | |
|--------------------------------|----------------------|---------------------------------------|---------------------------|-------------------|-------------------|----------------------------|--------------------------------|--|-----------------------------------|----------------------------------|------------------|
| Pranie tmavého | Pranie tmavého | Syntetické tkaniny | Bavlenné tkaniny (Bavlna) | Predpieranie | Hlavné pranie | Pláchanie | Pranie | Odstreďovanie | Jemné tkaniny (Jemné prádlo) | Odstraňovanie zvieracích chlpcov | pripravené dvere |
| Vypustenie (odčerpanie) | Zabránenie pokrčenia | Perina (Posteľná bielizeň) | Detská poistka | Umyvanie v rukách | Detské (Babycare) | Bavlna ekologicky | Vlnené prádlo (Vlnené tkaniny) | Super krátko expresne (Xpress Super Short) | Denne | Mini 30 | |
| Denné expresné (Daily Express) | Podržanie pláchania | Spustenie / pozastavenie | Bez odstreďovania | Rýchle pranie | Dokončené | Studené pranie | Teplota | Čistenie bubna | Spodné prádlo | Ekonomické čistenie (Eco Clean) | |
| Zmiešané 40 (Mix 40) | Super 40 | Extra pláchanie (Dodatočné pláchanie) | Osvieženie | Trička (Košeľa) | Džínsy | Šport (Športové oblečenie) | Odložené spustenie | Intenzívne | Fasioncare (Starostlivosť o tvar) | Zapnutie/ Vypnutie | |

7 Riešenie problémov

Program nie je možné spustiť alebo vybrať.

- Práčka sa mohla prepnúť do ochranného režimu kvôli problémom s prívodom (ako napríklad sieťové napätie, tlak vody, atď.). >>> *Na 3 sekundy stlačte a podržte tlačidlo spustenia/pozastavenia, aby ste vynulovali prístroj na výrobné nastavenia. (Pozrite si „Zrušenie programu“)*

Voda v prístroji.

- Vo výrobku môže zostať troška vody, čo je spôsobené procesmi kontroly kvality vo výrobe. >>> *Nie je to porucha. Voda nie je pre prístroj škodlivá.*

Prístroj vibruje alebo vydáva hluk.

- Prístroj môže byť nevyvážený. >>> *Nastavte nožičku, aby ste prístroj vyrovnali.*
- Do filtra čerpadla mohol vniknúť tvrdý predmet. >>> *Vyčistite filter čerpadla.*
- Prepravné bezpečnostné skrutky neboli odstránené. >>> *Odstráňte prepravné bezpečnostné skrutky.*
- V prístroji môže byť príliš malé množstvo bielizne. >>> *Pridajte do práčky viac bielizne.*
- Prístroj môže byť prepĺnený bielizňou. >>> *Vyberte časť bielizne z prístroja alebo bielizeň ručne rozložte tak, aby sa homogénne vyvážilo v prístroji.*
- Prístroj môže stáť na tvrdej podložke. >>> *Uistite sa, že prístroj neleží na žiadnom predmete.*

Prístroj sa zastavil krátko po spustení programu.

- Prístroj sa mohol prechodne zastaviť kvôli nízkemu napätiu. >>> *Keď sa napätie vráti na normálnu úroveň, bude pokračovať v prevádzke.*

Čas programu sa neodpočítava. (Na modeloch s displejom)

- Časovač sa môže zastaviť počas napúšťania vody. >>> *Indikátor časovača nebude odpočítavať, kým v prístroji nebude primerané množstvo vody. Prístroj bude čakať, pokiaľ v ňom nebude dostatočné množstvo vody, aby sa zabránilo slabým výsledkom prania kvôli nedostatku vody. Indikátor časovača bude potom pokračovať v odpočítavaní.*
- Časovač sa môže zastaviť počas kroku ohrievania. >>> *Indikátor časovača nebude odpočítavať, kým prístroj nedosiahne zvolenú teplotu.*
- Časovač sa môže zastaviť počas kroku odstreďovania. >>> *Systém automatickej detekcie nevyváženého naplnenia sa mohol aktivovať kvôli nevyváženému rozloženiu bielizne v bubne.*
- ❗ Keď bielizeň nie je v bubne rovnomerne rozložená, prístroj sa neprepne na krok odstreďovania, aby sa zabránilo akémukoľvek poškodeniu prístroja alebo jeho okolitého prostredia. Bielizeň by mala byť preskupená a opätovne odstreďená.

Zo zásuvky na prací prášok preteká pena.

- Použili ste príveľa pracieho prostriedku. >>> *Zmiešajte 1 polievkovú lyžicu zmäkčovača a 1/2 litra vody a nalejte ich do priechodu pre hlavné pranie v zásuvke na prací prostriedok.*
- ❗ Do spotrebiča dajte prací prostriedok vhodný pre programy a maximálne zaťaženie, ktoré je uvedené v časti „Tabuľka programov a spotreby“. Keď používate dodatočné chemikálie (odstraňovače škvŕn, bielidlá atď.), znížte množstvo pracieho prostriedku.

Bielizeň zostane na konci programu mokrá

- Mohlo sa vyskytnúť nadmerné napenenie a mohol sa aktivovať automatický systém pre absorbovanie peny, a to z dôvodu nadmerného použitia pracieho prostriedku. >>> *Používajte odporúčané množstvo pracieho prostriedku.*
- ❗ Keď bielizeň nie je v bubne rovnomerne rozložená, prístroj sa neprepne na krok odstreďovania, aby sa zabránilo akémukoľvek poškodeniu prístroja alebo jeho okolitého prostredia. Bielizeň by mala byť preskupená a opätovne odstreďená.

⚠ Ak nedokážete problém odstrániť, hoci ste postupovali podľa pokynov uvedených v tejto časti, obráťte sa na vášho predajcu alebo na autorizovaného servisného technika. Nikdy sa nepokúšajte sami opravovať nefunkčný výrobok.

1 Důležité bezpečnostní pokyny

Tento oddíl obsahuje bezpečnostní pokyny, které pomohou s ochranou před zraněním osob nebo poškozením majetku. Nedodržení těchto pokynů způsobí ztrátu nároku na čerpání záruky.

Obecné bezpečnostní pokyny

- Děti starší 8 let a osoby s omezenými tělesnými, smyslovými a duševními schopnostmi i neškolené a nezkušené osoby mohou tento spotřebič používat pouze tehdy, jsou-li pod dozorem a mají-li pokyny o bezpečném používání spotřebiče a souvisejících rizicích. Děti by si neměly hrát se spotřebičem. Čištění a údržbu by nikdy neměly provádět děti, pokud nejsou pod dozorem odpovědné dospělé osoby.
- Nikdy nestavte výrobek na podlahu pokrytou kobercem; jinak by došlo k přehřívání elektrických součástek vlivem nedostatečného proudění vzduchu pod přístrojem. Tím by mohly vzniknout potíže s vaší pračkou.
- Nepoužívejte stroj, pokud je napájecí kabel nebo zástrčka poškozena. Kontaktujte autorizovaný servis.
- Požádejte kvalifikovaného elektrikáře, aby namontoval pojistku 16 A do oblasti instalace výrobku.
- Pokud dojde k poruše výrobku, neměl by se používat, dokud jej neopraví autorizovaný servis. Hrozí riziko zásaha elektrickým proudem!
- Tento výrobek by měl pokračovat v provozu po případném výpadku elektrické energie. Pokud si přejete program zrušit, postupujte podle oddílu "Stornování programu".
- Připojte výrobek k uzemněné zásuvce chráněné pojistkou v souladu s hodnotami v tabulce "Technické specifikace". Nezapomeňte zajistit, aby vám uzemnění provedl kvalifikovaný elektrikář. Naše společnost nese odpovědnost za žádná škody vzniklé tím, že výrobek používáte bez uzemnění v souladu s místními předpisy.
- Hadice pro přívod a odvod vody musejí být řádně upevněny a zůstat bez poškození. Jinak hrozí riziko úniku vody.
- Nikdy neotevírejte vkládací dvířka a nevyjímejte filtr, když je voda v bubnu. Jinak vzniká riziko zaplavení nebo zranění vlivem horké vody.
- Neotevírejte zamčená vkládací dvířka silou. Vkládací dvířka budou připravena k otevření pár minut po skončení pracovního cyklu. V případě, že otevřete vkládací dvířka silou, může dojít k poškození dveří a mechanismu zámku.
- Pokud výrobek nepoužíváte, odpojte jej.
- Nikdy nemyjte výrobek tak, že na něj nalijete vodu! Hrozí riziko zásahu elektrickým proudem!
- Nikdy se nedotýkejte zásuvky mokřými rukama! Nikdy neodpojujte přístroj taháním za kabel, vždy tehejte až za zástrčku.
- Používejte pouze prací prostředky, změkčovadla a doplňky vhodné pro automatické pračky.
- Dodržujte pokyny na oděvech i na obalech pracích prášků.

- Výrobek je nutno odpojit během instalace, údržby, čištění a oprav.
- Činnosti instalace a oprav musí vždy provádět zástupci autorizovaného servisu. Výrobce neodpovídá za škody vzniklé činnostmi, které provedou neoprávněné osoby.

Určené použití

- Tento produkt byl vyroben pro domácí použití. Není vhodný pro komerční použití a nesmí se používat mimo stanovené použití.
- Spotřebič lze používat jen na mytí a oplachování látek s příslušným označením.
- Výrobce nenese odpovědnost za nesprávné používání či přepravu.

Bezpečnost dětí

- Elektrické výrobky jsou nebezpečné pro děti. Udržujte děti mimo dosah stroje, když je v provozu. Nedovolte jim hrát si se strojem. Pomocí dětského zámku zabráníte dětem, aby si hrály se strojem.
- Nezapomeňte zavírat dvířka, když odejdete z místnosti, kde je výrobek umístěn.
- Všechny prací prostředky a doplňky skladujte na bezpečném místě mimo dosah dětí.

2 Instalace

O instalaci produktu požádejte nejbližší autorizovaný servis. Aby byl výrobek připraven k použití, pročtete si informace v návodu k použití a zajistíte, aby byla elektřina, přívod vody a systém pro odvod vody správné, než kontaktujete autorizovaný servis. Pokud nejsou, přivolejte kvalifikovaného mechanika a instalatéra, aby provedl všechny nezbytné úpravy.

- i** Za přípravu umístění a elektrických, vodovodních a odpadních instalací na místě pro umístění přístroje odpovídá zákazník.
- ⚠** Instalace a elektrická zapojení výrobku musí provést pracovník autorizovaného servisu. Výrobce neodpovídá za škody vzniklé činnostmi, které provedou neoprávněné osoby.
- ⚠** Před instalací vizuálně zkontrolujte, zda výrobek nevykazuje známky poškození. Pokud ano, nenechávejte jej instalovat. Poškozené výrobky jsou bezpečnostním rizikem.
- i** Zkontrolujte, zda přívodní a odpadové hadice i napájecí kabel nejsou zkroucené, stisknuté nebo rozdrcené při nasouvání výrobku na místo po instalaci nebo čištění.

Vhodné umístění pro instalaci

- Stavte spotřebič na pevnou plochu. Neumísťujte jej na koberec s dlouhým vlasem ani na podobné plochy.
- Celková hmotnost pračky a sušičky - s plnou náplní - pokud je umístíte na sebe, dosahuje cca 180 kilogramů. Umístěte výrobek na pevnou rovnou plochu s dostatečnou nosností!
- Neumísťujte výrobek na napájecí kabel.
- Neinstalujte výrobek do míst, kde může teplota klesnout pod 0°C.
- Umístěte výrobek s odstupem od okrajů ostatního nábytku nejméně 1 cm.

Sejmutí výztuh obalů

Nakloňte stroj dozadu pro sejmutí výztuh obalů. Sejměte výztuchy obalů tak, že zatáhnete za stuhu.

Odstraňování přepravních zámků

- ⚠ Nesnímejte přepravní zámky předtím, než vyjmete výztuchy obalů.
 - ⚠ Sejměte bezpečnostní šrouby pro přepravu, než spustíte pračku, jinak dojde k poškození výrobku.
1. Uvolněte všechny šrouby klíčem, dokud se volně neotáčejí (C).
 2. Odstraňte přepravní bezpečnostní šrouby tak, že jimi jemně otočíte.
 3. Upevněte plastové kryty umístěné v sáčku s Příručkou pro obsluhu do otvorů na zadním panelu. (P)



- i** Uchovejte přepravní bezpečnostní šrouby na bezpečném místě pro další použití, když bude třeba pračku v budoucnosti znovu přemístit.
- i** Nikdy nepřemísťujete spotřebič bez řádně upevněných bezpečnostních přepravních šroubů!

Připojování vody

- i** Přívodní tlak vody nutný pro spuštění výrobku je 1 až 10 barů (0,1 – 10 MPa). V praxi to znamená, že za minutu musí z vašeho plně otevřeného kohoutku vytéct 10 - 80 litrů, aby vaše pračka běžela správně. Připevněte ventil na omezení tlaku, pokud je tlak vody vyšší.
 - i** Pokud hodláte používat výrobek dvojitým vstupem vody jako přístroj s jediným (studeným) přívodem vody, musíte nainstalovat dodanou ucpávku do ventilu pro horkou vodu, než výrobek spustíte. (Platí pro výrobky dodané se záslepkou.)
 - i** Pokud chcete používat oba vstupy vody s výrobkem, připojte hadici horké vody po demontáži zářezky a těsnění z ventilu horké vody. (Platí pro výrobky dodané se záslepkou.)
- ⚠ Modely s jediným přívodem vody nepřipojujte ke kohoutku s horkou vodou. V takovém případě se prádlo poškodí nebo se výrobek přepne do ochranného režimu a nespustí se.
 - ⚠ Nepoužívejte staré nebo použité přívodní hadice na nový výrobek. Mohly by zanechat skvrny na vašem prádle.

1. Připojte zvláštní hadice dodávané s pračkou k přívodním ventilům pračky. Červená hadice (levá) (max. 90°C) je na horkou vodu, modrá hadice (pravá) (max. 25°C) je na studenou vodu.

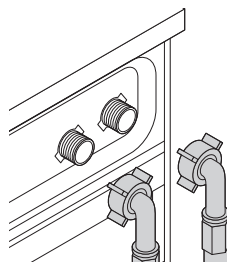

- ⚠ Zajistěte, aby připojení studené a teplé vody bylo provedeno správně, když stroj instalujete. Jinak by na konci pracovního cyklu mohlo prádlo být horké a poškozené.
2. Všechny matice utahujte rukou. Na utahování matic nikdy nepoužívejte klíč.

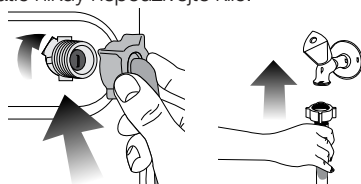

3. Po připojení hadic zcela otevřete kohoutky, abyste zkontrolovali, zda ve spojích nedochází k únikům vody. Pokud zjistíte úniky, vypněte kohout a sejměte matici. Znovu matici pečlivě utáhněte, zkontrolujte také těsnění. Abyste předešli únikům vody a následným škodám, udržujte kohouty uzavřené, když stroj nepoužíváte.

Připojení k odpadu

- Konec odpadové hadice přímo připojte k odpadu nebo do vany.
- ⚠ Pokud se hadice odpojí z umístění při zaplnění vodou, mohlo by dojít k zatopení vašeho domu. Navíc hrozí riziko opaření z důvodu vysokých teplot při praní! Aby nedocházelo k těmto situacím a zajistili jste plynulý přívod i odvod vody ze stroje, upevněte konec odpadové hadice řádně, aby se nemohl uvolnit.
- Hadici připevněte do výšky nejméně 40 cm a nejvýše 100 cm.
 - Pokud je hadice zvednutá, co ležela na zemi nebo v její blízkosti (méně než 40 cm nad zemí), je odčerpání vody ztěženo a prádlo může být při vyjímání z pračky příliš mokré. Proto dodržujte výšku uvedenou na obrázku.

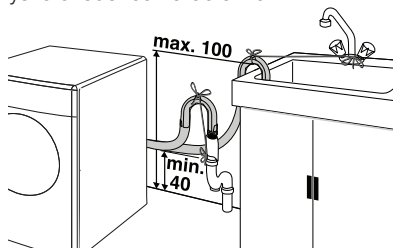

- Aby nedošlo k návratu špinavé vody zpět do stroje a zajistilo se snadné vypouštění, neponořujte konec hadice do špinavé vody a nevedte jej do odpadu déle než na 15 cm. Pokud je příliš dlouhá, seřízněte ji.
- Konec hadice neohybujte, nestoupejte na něj a neskládejte jej mezi odpadem a pračkou.
- Pokud je hadice příliš krátká, použijte originální prodlužovací hadici. Hadice nesmí být delší než 3,2 m. Aby nedošlo k úniku vody, spoj mezi prodlužovací hadicí a odvodní hadicí výrobku musí být správně sevřený vhodnou svorkou, aby nesklouzl a nedošlo k úniku.

Upravování nožek

- ⚠ Má-li váš spotřebič fungovat tišeji a bez vibrací, musí stát rovně a vyváženě na nožkách. Vyrovnajte spotřebič pomocí nožek. Jinak se může výrobek přesouvat v prostoru a způsobit potíže s vibracemi a drcením.

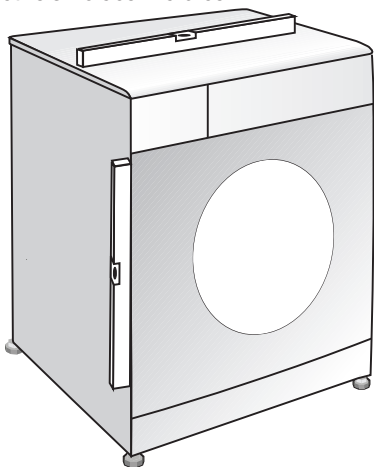

1. Povolte blokovací matice na nožkách.
2. Upravte nožky, dokud výrobek není rovný a vyvážený.
3. Všechny matice znovu utáhněte rukou.

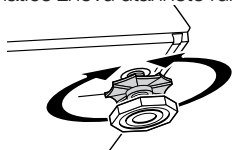

- ⚠ Na uvolnění blokovacích matic nepoužívejte žádné nástroje. Jinak by se mohly poškodit.

Elektrické zapojení

Připojte výrobek k uzemněné zásuvce chráněné pojistkou v souladu s hodnotami v tabulce "Technické specifikace". Naše společnost nenese odpovědnost za žádné škody vzniklé tím, že výrobek používáte bez uzemnění v souladu s místními předpisy.

- Připojení by mělo splňovat místní předpisy.
- Po instalaci musí být zástrčka napájecího kabelu snadno dostupná.

- Napětí a povolená ochrana pojistek nebo přerušovače jsou uvedeny v oddíle „Technické parametry“. Pokud je aktuální hodnota pojistky nebo přerušovače v domě nižší než 16 A, požádejte kvalifikovaného elektrikáře o instalaci pojistky o 16 A.
- Stanovené napětí musí být shodné s napětím ve vaší síti.
- Neprovádějte spojení pomocí prodlužovacích kabelů či rozdvojek.

- ⚠ Poškozené napájecí kabely smí vyměňovat jen zástupci autorizovaného servisu.

První použití

Než začnete výrobek používat, zkontrolujte, zda jsou všechny kroky příprav provedeny v souladu s pokyny v oddílech "Důležité bezpečnostní pokyny" a "Instalace".

Pro přípravu výrobku na praní prádla proveďte nejprve činnost v programu Čištění bubny. Pokud váš výrobek neobsahuje program čištění bubny, použijte program Bavlna-90 a zvolte pomocné funkce Více vody nebo Extra máchání. Než spustíte program, vložte max. 100 g prášku proti vodnímu kameni do prostoru pro hlavní praní (příhrádka č. I). Pokud je přípravek ve formě tablety, vložte jednu tabletu do příhrádky č. II. Vysušte vnitřek čistým kusem hadru poté, co program skončí.

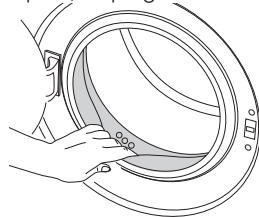

- ⓘ Použijte přípravek proti vodnímu kameni vhodný pro pračky.
- ⓘ Ve výrobku mohla zbyť trocha vody z důvodu procesů kontroly kvality ve výrobě. Není pro výrobek škodlivá.

Likvidace obalů

Obalové materiály jsou nebezpečné pro děti. Obalové materiály skladujte na bezpečném místě mimo dosah dětí.

Obalové materiály vašeho spotřebiče jsou vyrobeny z recyklovatelných materiálů. Likvidujte je řádně a třídte je v souladu s pokyny pro recyklaci odpadu. Nelikvidujte jej společně s běžným domovním odpadem.

Přeprava výrobku

Odpojte výrobek před přepravou. Odstraňte spojení pro odpad vody a přívod vody. Vyčerpajte zbývající vodu z výrobku; viz "Vypouštění zbývající vody a čištění filtru čerpadla". Nainstalujte bezpečnostní šrouby pro přepravu v opačném pořadí oproti demontáži; viz "Odstraňování přepravních zámků".

- ⓘ Nikdy nepřemísťujte spotřebič bez řádně upevněných bezpečnostních přepravních šroubů!

Likvidace starého produktu

Starý produkt zlikvidujte způsobem přátelským vůči životnímu prostředí.

Informace, jak zlikvidovat váš produkt, získáte u vašeho místního prodejce nebo ve středisku sběrných surovin v místě vašeho bydliště.

Pro bezpečnost dětí před likvidací produktu přestřihněte přírodní kabel a ulomte zamykací mechanismus dvířek pračky tak, aby nebyl funkční.

3 Příprava

Co udělat pro úsporu energie

Následující informace vám pomohou používat výrobek ekologicky a účelně.

- Výrobek používejte na nejvyšší kapacitu povolenou pro zvolený program, nepřetěžujte jej; viz "Tabulka programů a spotřeby".
- Vždy dodržujte pokyny na obalu pracího prášku.
- Mírně znečištěné prádlo perte na nízké teploty.
- Používejte rychlejší programy pro menší množství mírně znečištěného prádla.
- Nepoužívejte předeprání a vysokou teplotu na prádlo, které není silně znečištěné či ušpiněné.
- Pokud máte v úmyslu sušit vaše prádlo v sušičce, zvolte nejvyšší rychlost ždímní doporučenou během procesu praní.
- Nepoužívejte prací prášek nad množství doporučené na balení prášku.

Třídění prádla

- Prádlo roztrďte podle typu látky, barvy a stupně zašpinění a povolené teploty vody.
- Vždy dodržujte pokyny uvedené na oděvech.

Příprava oděvů na praní

- Předměty s kovovými částmi, jako jsou podprsenky s kosticemi, spony pásků a kovové knoflíky, mohou poškodit pračku. Vyměte kovové části nebo perte oděvy v sáčku na prádlo nebo v povlečení na polštář.
- Vyměte z kapes všechny předměty, jako jsou mince, pera a svorky, kapsy otočte a vykartáčujte. Tyto předměty mohou poškodit výrobek nebo způsobit hlučnost.
- Oděvy malých rozměrů, jako jsou dětské ponožky a nylonové punčochy, vložte do sáčku na prádlo nebo do povlečení na polštář.
- Záclony vkládejte dovnitř bez stlačování. Předměty pro upevnění záclon sejměte.
- Upevněte zipy, přišijte volné knoflíky a spravte trhliny a praskliny.
- Oděvy označené jako „lze prát v pračce“ nebo „perte v ruce“ perte jen s využitím vhodného programu.
- Neperte barevné a bílé prádlo společně. Nové, tmavé bavlněné oděvy mohou pouštět barvu. Perte je odděleně.
- Hrubé nečistoty musí být před praním řádně ošetřeny. Pokud si nejste jisti, poraďte se v čistírně.
- Používejte jen barviva/měnič barev a odstraňovače vodního kamene vhodné pro pračky. Vždy postupujte podle pokynů na obalu.

- Kalhoty a jemné prádlo perte naruby.
- Prádlo z angorské vlny před praním dejte na několik hodin do mrazničky. To sníží pelichání.
- Prádlo, které je ve styku s materiály, jako je mouka, vodní kámen, sušené mléko atd. je nutno před vložením do pračky protřepat. Tyto druhy prachu na prádle se mohou ukládat ve vnitřních částech stroje a způsobit poškození.

Správná maximální zátěž

Maximální kapacita vkládání závisí na typu prádla, stupni ušpinění a pracím programu, který chcete použít.

Pračka automaticky upraví množství vody podle množství vloženého prádla.

- ⚠ Dodržujte pokyny v "Tabulce programů a spotřeby". Při přeplnění klesá účinnost praní. Navíc může dojít k potížím s hlučností a vibracemi.

Vkládání prádla

- Otevřete dveře.
- Vložte prádlo volně do pračky.
- Zatlačte na dvířka, dokud neuslyšíte zacvaknutí. Ujistěte se, že ve dveřích nejsou žádné kusy prádla zachycené.

- ℹ Vkládací dvířka se zamknou, zatímco běží program. Dveře lze otevřít pouze chvíli po skončení programu.

- ⚠ V případě přesunutí prádla může dojít k problémům s hlučností a vibracemi stroje.

Používání pracího prášku a aviváže

Příhrádka na prací prášek

Příhrádka na prací prášek se skládá ze tří částí:

- (I) pro předeprání
- (II) pro hlavní praní
- (III) pro aviváž
- (*) navíc je v příhrádce na aviváž sifonová část.

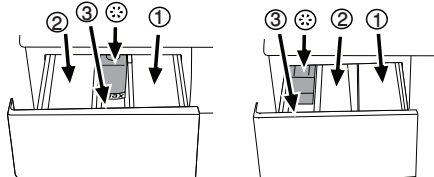

- ℹ Příhrádka na prací prášek může mít dva druhy podle modelu vaší pračky, viz výše.

Prací prášek, aviváž a jiné čisticí přípravky

- Prací prášek a aviváž vložte před spuštěním pracího programu.
- Nikdy neotevírejte příhrádku na prací prášek, když je program spuštěný!
- Pokud používáte program bez předeprání, nekládejte prášek do příhrádky na předeprání (příhrádka č. I).
- U programu s předepráním, nekládejte tekutý prášek do příhrádky na předeprání (příhrádka č. I).
- Nevybírejte program s předepráním, pokud používáte sáček na prášek nebo dávkovací kouli. Sáček s práškem nebo kouli můžete vložit přímo mezi prádlo do pračky.

- Pokud používáte tekutý prášek, nezapomeňte umístit nádobu na tekutý prášek do přihrádky na hlavní praní (příhrádka č. II).

Volba typu prášku

Typ prášku, který použijete, závisí na typu a barvě prádla.

- Pro barevné a bílé prádlo používejte různě prací prášky.
- Jemné oděvy perte pouze pomocí zvláštních přípravků (tekutý přípravek, šampon na vlnu atd.) používané výlučně pro jemné oděvy.
- Když perete tmavé oblečení a prošívané deky, doporučuje se použít tekutý prací prostředek.
- Vlněné prádlo perte se zvláštním práškem určeným pro vlnu.

 Používejte jen prášky vyrobené pro použití v automatických pračkách.

 Nepoužívejte práškové mýdlo.

Nastavení množství prášku

Množství použitého pracího prášku závisí na množství prádla, stupni zapašnění a tvrdosti vody. Přečtěte si pokyny výrobce na obalu prášku a dodržujte hodnoty dávkování.

- Nepoužívejte množství přesahující hodnoty dávek doporučené na obalu prášku, aby nedocházelo k přílišnému pěnění, nedostatečnému vymáchání, zbytečným výdajům a také k poškození životního prostředí.
- Používejte méně prášku na malé množství nebo mírně uspiněné prádlo.
- Používejte koncentrované prášky v doporučených dávkách.

Používání aviváže

Vlijte aviváž do přihrádky pro aviváž.

- Používejte dávky doporučené na obalu.
- Nepřekračujte značku (>max<) v přihrádce pro aviváž.
- Pokud aviváž ztratila tekutost, zředte ji vodou, než ji vložíte do přihrádky pro prací prášek.

Používání tekutých pracích prášků

Pokud výrobek obsahuje nádobu na tekutý prášek:

- Zkontrolujte, zda jste umístili nádobu na tekutý prášek do přihrádky č. "II".
- Používejte odměrku výrobce prášku a dodržujte pokyny na obalu.
- Používejte dávky doporučené na obalu.
- Pokud tekutý prášek ztratil tekutost, zředte jej vodou, než jej vlijete do nádoby pro prací prášek.

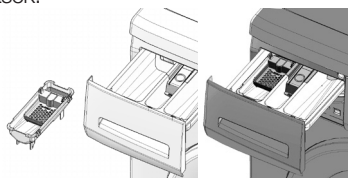



Pokud výrobek neobsahuje nádobu na tekutý prášek:

- Nepoužívejte tekutý prací prášek na přeprání programu s přepráním.

- Použijte odměrku výrobce prášku a dodržujte pokyny na obalu.
- Tekutý prášek zanechá skvrny na vašich oděvech, pokud jej použijete s funkcí odloženého startu. Pokud chcete použít funkci odloženého startu, nepoužívejte tekutý prášek.

Používání prášku v gelu a tabletách

Pokud používáte prášky v gelu, tabletách atd., přečtěte si pokyny výrobce na obalu prášku a dodržujte hodnoty dávkování. Pokud na obalu nejsou žádné pokyny, postupujte podle těchto pokynů.

- Pokud je gelový prášek tekutý a vaše pračka neobsahuje zvláštní nádobu na tekutý prášek, vložte gelový prášek do přihrádky pro hlavní praní při prvním napouštění vody. Pokud vaše pračka obsahuje nádobu na tekutý prášek, vlijte prášek do této nádoby před spuštěním programu.
- Pokud gel není tekutý nebo je ve tvaru tablety s kapalinou, vložte jej do bubnu přímo před práním.
- Prací prostředky v tabletách dávejte do hlavní přihrádky na prášek (příhrádka č. II) nebo přímo do bubnu před práním.
-  Tabletové prášky mohou zanechat skvrny v přihrádce na prášek. Pokud k tomu dojde, vložte příště tabletu prášku mezi prádlo, do blízkosti dolní části bubnu.
-  Tabletů nebo gelový prášek používejte bez funkce přeprání.

Použití škrobu

- Přidejte tekutý škrob, práškový škrob nebo barvivo do přihrádky na aviváž podle pokynů na obale.
- Nepoužívejte změkčovač a škrob dohromady v pracím cyklu.
- Po použití škrobu vytřete vnitřek pračky vlhkým a čistým hadrem.

Používání bělicí

- Zvolte program s přepráním a přidejte bělicí složku na začátku přeprání. Nevkládejte prací prášek do přihrádky pro přeprání. Jako alternativu zvolte program s extra mácháním a přilijte bělicí složku v okamžiku, kdy stroj nabírá vodu z přihrádky na prací prášek během prvního kroku máchání.
- Nepoužívejte bělicí složky a prášek tak, že je smícháte.
- Použijte jen malé množství (cca 50 ml) bělicí složky a důkladně oděvy opláchněte, jinak dojde k podráždění pokožky. Nelijte bělicí složku na oděvy a nepoužívejte ji na barevné oděvy.
- Při používání kyslíkových škrobů dodržujte pokyny na obalu a zvolte program s nízkou teplotou.
- Kyslíkové škroby lze používat společně s pracím práškem; pokud však není stejně hustý jako prací prášek, vložte prací prášek nejprve do přihrádky č. "II" v přihrádce na prací prášek a počkejte, až prací prášek vyteče, když pračka nabírá vodu. Bělicí složku přidejte ze stejné přihrádky, zatímco pračka stále nabírá vodu.

Používání přípravků proti vodnímu kameni

- Podle potřeby použijte prostředky proti vodnímu kameni vyrobené výlučně pro pračky.
- Vždy dodržujte pokyny na obalu.

Tipy pro účinné praní

| | | Oděvy | | | |
|-------------------|---|--|---|--|--|
| | | Světlé barvy a bílá | Barvy | Tmavé barvy | Jemné/vlna/hedvábí |
| | | (Doporučené rozpětí teplot podle úrovně znečištění: 40-90C) | (Doporučené rozpětí teplot podle úrovně znečištění: studené-40C) | (Doporučené rozpětí teplot podle úrovně znečištění: studené-40C) | (Doporučené rozpětí teplot podle úrovně znečištění: studené-30C) |
| Úroveň znečištění | Silně znečištěné (odolné skvrny, např. od trávy, kávy, ovoce a krve.) | Může být nezbytné skvrny předem odstranit nebo nastavit přeдеprání. Práškové a tekuté prací prášky doporučené pro bílé oděvy lze používat v dávkách doporučených pro silně znečištěné oděvy. Doporučujeme používat práškové prací prášky na vyčištění skvrn od hlíny a skvrny, které jsou citlivé na škrobení. | Práškové a tekuté prací prášky doporučené pro barevné oděvy lze používat v dávkách doporučených pro silně znečištěné oděvy. Doporučujeme používat práškové prací prášky na vyčištění skvrn od hlíny a skvrny, které jsou citlivé na škrobení. Používejte prací prášky bez škrobu. | Tekuté prací prášky vhodné pro barevné a tmavé oděvy lze používat v dávkách doporučených pro silně znečištěné oděvy. | Používejte tekuté prací prášky určené pro jemné oděvy. Vlněné a hedvábné oděvy je nutno prát ve speciálních přípravcích na vlnu. |
| | Běžně znečištěné (například skvrny na límcích a manžetách) | Práškové a tekuté prací prášky doporučené pro bílé oděvy lze používat v dávkách doporučených pro běžně znečištěné oděvy. | Práškové a tekuté prací prášky doporučené pro barevné oděvy lze používat v dávkách doporučených pro běžně znečištěné oděvy. Používejte prací prášky bez škrobu. | Tekuté prací prášky vhodné pro barevné a tmavé oděvy lze používat v dávkách doporučených pro běžně znečištěné oděvy. | Používejte tekuté prací prášky určené pro jemné oděvy. Vlněné a hedvábné oděvy je nutno prát ve speciálních přípravcích na vlnu. |
| | Lehce znečištěné (Bez viditelných skvrn.) | Práškové a tekuté prací prášky doporučené pro bílé oděvy lze používat v dávkách doporučených pro lehce znečištěné oděvy. | Práškové a tekuté prací prášky doporučené pro barevné oděvy lze používat v dávkách doporučených pro lehce znečištěné oděvy. Používejte prací prášky bez škrobu. | Tekuté prací prášky vhodné pro barevné a tmavé oděvy lze používat v dávkách doporučených pro lehce znečištěné oděvy. | Používejte tekuté prací prášky určené pro jemné oděvy. Vlněné a hedvábné oděvy je nutno prát ve speciálních přípravcích na vlnu. |

4 Používání výrobku

Kontrolní panel

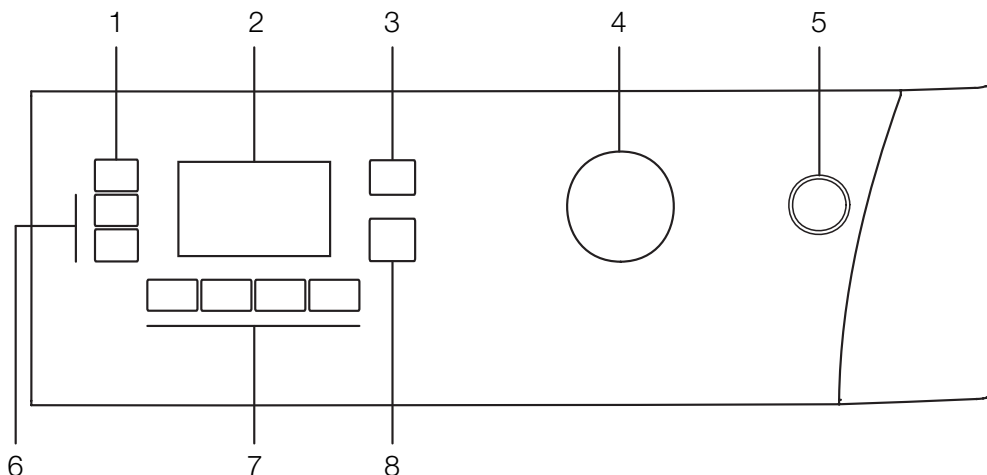

- 1 - Tlačítko pro nastavení rychlosti ždímání
- 2 - Displej
- 3 - Tlačítko pro nastavení teploty
- 4 - Knoflík pro volbu programu
- 5 - Tlačítko Zap/Vyp

- 6 - Tlačítko odloženého startu (+/-)
- 7 - Tlačítka přidavných funkcí
- 8 - Tlačítko Start/Pauza/Zrušit

Symbole displeje

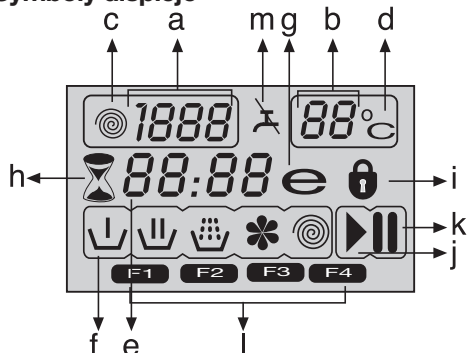

- a - Ukazatel rychlosti ždímání
- b - Ukazatel teploty
- c - Symbol ždímání
- d - Symbol teploty
- e - Ukazatel zbývajících času a odloženého startu
- f - Symboly ukazatele programu (Předepírání/Hlavní praní/Máčení/Aviváž/Ždímání)
- g - Symbol Ekonomické praní
- h - Symbol odloženého startu
- i - Symbol zamčení dveří
- j - Symbol startu
- k - Symbol pauzy
- l - Symboly přidavných funkcí
- m - Symbol žádné vody

Příprava zařízení

Zkontrolujte, zda jsou hadice pevně připojeny. Zapojte pračku do sítě. Zcela otevřete kohoutek. Vložte do spotřebiče prádlo. Přidejte prací prášek a aviváž.

Volba programu

- Zvolte program vhodný pro typ, množství a míru znečištění prádla v souladu s "Tabulkou programů a spotřeby" a tabulkou teplot uvedenou níže.

| | |
|----------------------|--|
| 90°C | Silně znečištěná bílá bavlna a plátno. (ubrusy, ubrousky, ručníky, prostěradla atd.) |
| 60°C | Běžně znečištěné, barevné, neblednoucí bavlněné nebo syntetické látky (košile, župan, pyžamo atd.) a mírně znečištěné bílé prádlo (spodní prádlo atd.) |
| 40°C-30°C chladné | Směsové prádlo s obsahem jemných druhů textilu (závěsy atd.), syntetika a vlna. |

- Tlačítkem volby programu zvolte požadovaný program.

- i** Programy se omezují nejvyšší rychlostí máčení vhodnou pro daný konkrétní typ tkaniny.
- i** Při výběru programu vždy sledujte typ látky, barvu, míru znečištění a povolenou teplotu vody.
- i** Vždy volte nejnižší požadovanou teplotu. Vyšší teplota vždy znamená vyšší spotřebu energie.

i Další podrobnosti o programech naleznete v oddíle „Tabulka volby programu a spotřeby“.

Hlavní programy

Podle typu látky použijte následující hlavní programy.

• Bavlna

Doporučuje se pro bavlněné předměty (jako postěracla, sady povlečení, ručníky, župany, spodní oděvy, atd.). Prádlo se vyperá díky prudkým pracím pohybům během delšího pracovního cyklu.

• Syntetické

Tento program použijte k vyprání syntetických látek (košile, halenky, směs syntetika/bavlna atd.). Pere jemnými pohyby a má kratší cyklus oproti programu pro bavlnu.

Závěsy a záclony perte na program Syntetické 40°C s předpírkou a funkcí proti mačkání. Jelikož sítkování těchto druhů způsobuje zvýšenou produkci pěny, perte závěsy s velmi malým množstvím prášku na praní v přihrádce pro hlavní praní. Nevkládejte prací prášek do přihrádky pro přečistění.

• Vlna

Tento program slouží k vyprání vlněných oděvů. Zvolte vhodnou teplotu podle údajů na obložení. Na vlnu používejte vhodné prášky pro vlnu.

Další programy

Pro zvláštní případy nabízí stroj další programy.

i Další programy se mohou lišit podle modelu vaší pračky.

• Bavlna Eco

Nyní můžete prát běžně znečištěné odolné oděvy z bavlny a lnu pomocí tohoto programu s optimální úsporou energie a vody v porovnání s ostatními pracovními programy vhodnými pro bavlnu. Skutečná teplota vody se může lišit od uvedené teploty cyklu. Délka trvání programu se může automaticky zkrátit v pozdějších fázích programu, pokud perete menší množství (např. 1/2 kapacity nebo méně) prádla. V tomto případě se spotřeba energie a vody dále sníží, což vám umožní dosahovat úspornějšího praní. Tato funkce je dostupná pro některé modely se zobrazováním zbývajícího času.

• Babycare

Tento program používejte pro praní dětského prádla a prádla, které patří alergikům. Delší doba nahřívání a krok máchání navíc zajistí vyšší úroveň hygieny.

• Ruční praní

S tímto programem můžete prát vlněné/jemné oděvy označené jako „nepřít v pračce“ a pro něž je doporučeno ruční praní. Pere prádlo velmi jemnými pohyby, aby nedošlo k jeho poškození.

• Denní expres

Tento program používejte na praní vašeho lehce znečištěného oblečení za krátkou dobu.

• Super krátký expres

Tento program používejte na praní vašeho malého množství lehce znečištěného oblečení za krátkou dobu.

• Tmavé prádlo

Tento program slouží k praní tmavého prádla nebo prádla, které nechcete, aby vybledlo. Praní

je prováděno s malou mechanickou činností a při nízkých teplotách. Na tmavé prádlo doporučujeme používat tekutý prášek nebo prášek na vlnu.

• Smíšené 40 (Mix 40)

Tento program slouží k vyprání bavlněných a syntetických oděvů najednou.

• Kosile

Tento program použijte na praní košilí z bavlny, syntetiky a syntetických směsí.

• Osvěžit

Tento program používejte na odstranění zápachu z prádla, které bylo nošeno pouze jednou a nejsou na něm žádné skvrny nebo špína.

• Eco Čisté (Eco Clean)

Tento program, který je mnohem citlivější k životnímu prostředí a přírodním zdrojům, používejte na praní lehce špinavého a nešpinavého bavlněného prádla (max. 3,5 kg) po krátkou dobu a ekonomicky.

i Je doporučeno použít tekutý nebo gelový prací prostředek.

• Čištění bubnu

Tento program používejte pravidelně (jednou za 1-2 měsíce), abyste vyčistili buben a zajistili tak požadovanou hygienu. Program spouštějte bez prádla. Abyste dosáhli lepších výsledků, dejte do přihrádky na prací prostředek č. II práškový odstraňovač vodního kamene. Když program skončí, nechte dveře pračky pootevřené, aby pračka vyschla.

i Toto není prací program. Je do program údržby.

i Program nespouštějte, pokud je něco v pračce. Pokud se o to pokusíte, pračka zjistí, že je uvnitř prádlo a program přeruší.

Zvláštní programy

Pro konkrétní aplikace můžete použít jakýkoli z následujících programů:

• Máchat

Tento program se používá, když chcete máchat nebo škrobit odděleně.

• Ždímaní + Čerpadlo

Tento program se používá pro další cyklus ždímaní prádla nebo pro odčerpání vody v pračce.

Před volbou tohoto programu zvolte požadovanou rychlost otáček a stiskněte tlačítko „Start/Pauza/Zrušit“. Pračka prádlo vyždímá při nastavených otáčkách a odčerpá vodu z prádla.

Pokud si přejete jen odčerpát vodu bez vyždímání, zvolte program Odčerpání + ždímaní a pak zvolte funkci Bez ždímaní pomocí tlačítka pro nastavení otáček ždímaní. Stiskněte tlačítko Start/Pauza/Zrušit.

i Pro jemné prádlo používejte nižší otáčky.

• Volba teploty

Kdykoli zvolíte nový program, zobrazí se na ukazateli teploty maximální teplota pro zvolený program. Pro snížení teploty stiskněte znovu tlačítko nastavení teploty. Teplota se snižuje po 10° a nakonec se na displeji objeví symbol „-“ zobrazující možnost studeného praní.

i Pokud navolíte možnost studeného praní a znovu stisknete tlačítko Nastavení teploty, na

displeji se zobrazí doporučená teplota pro vybraný program. Znovu stiskněte tlačítko Nastavení teploty, abyste teplotu snížili.

Symbol Ekonomické praní

Označuje programy a teploty, které zajišťují úsporu energie.

- i** Symbol Ekonomického praní nemůže být zvolen u programu Intenzivní a Hygiena, protože praní je prováděno dlouhou dobu a při vysoké teploty, aby byla zajištěna hygiena. Podobně nemůže být symbol Ekonomického praní zvolen u programů Baby, Osvěžit, Čištění bubnu, Ždímání a Máchání.

Volba rychlosti otáček

Kdykoli zvolíte nový program, zobrazí se na ukazateli rychlosti otáček doporučené otáčky ždímání pro zvolený program.

Rychlost otáček snížíte tlačítkem pro nastavení otáček ždímání. Rychlost otáček se postupně snižuje. Pak se na displeji podle modelu výrobku zobrazí možnosti „Pozastavit máchání“ a „Bez ždímání“. V oddíle „Volba pomocné funkce“ najdete objasnění těchto možností.

- i** Možnost Pozastavení je zobrazena symbolem „“ a možnost Žádné ždímání je zobrazeno symbolem „“.

Tabulka programů a spotřeby

| CZ | | Pomocní funkce | | | | | | | | | |
|-----------------------|------|-----------------|-------------------|------------------------|------------------|-----------|--------------|---------------|-------------|--------------|------------------------------|
| Program (°C) | | Max. zátěž (kg) | Spotřeba vody (l) | Spotřeba energie (kWh) | Max. rychlost*** | Předpírka | Rychlé praní | Extra máchání | Bez mačkání | Stop ve vodě | Volitelný teplotní rozsah °C |
| Bavlna | 90 | 6 | 65 | 2.10 | 1600 | • | • | • | • | • | 90-Chlad |
| Bavlna | 60 | 6 | 63 | 1.40 | 1600 | • | • | • | • | • | 90-Chlad |
| Bavlna | 40 | 6 | 63 | 0.80 | 1600 | • | • | • | • | • | 90-Chlad |
| Babycare | 90 | 6 | 60 | 2.00 | 1600 | | | * | | • | 90-30 |
| Bavlna Eco | 60** | 6 | 42 | 0.76 | 1600 | | | | | • | 60-Chlad |
| Bavlna Eco | 60** | 3 | 37 | 0.60 | 1600 | | | | | • | 60-Chlad |
| Bavlna Eco | 40** | 3 | 37 | 0.56 | 1600 | | | | | • | 60-Chlad |
| Bavlna Eco | 40 | 6 | 54 | 0.70 | 1600 | | | | | • | 60-Chlad |
| Syntetické | 60 | 3 | 45 | 1.09 | 1200 | • | • | • | • | • | 60-Chlad |
| Syntetické | 40 | 3 | 45 | 0.45 | 1200 | • | • | • | • | • | 60-Chlad |
| Eco Čisté (Eco Clean) | 20 | 3.5 | 35 | 0.16 | 1600 | | | | | • | 20 |
| Směšené 40 (Mix 40) | 40 | 3 | 45 | 0.50 | 1200 | • | • | • | • | • | 40-Chlad |
| Kosile | 40 | 3 | 45 | 0.50 | 800 | • | • | • | * | • | 60-Chlad |
| Super krátký expres | 30 | 2 | 35 | 0.10 | 1400 | | | • | | • | 30-Chlad |
| Denní expres | 90 | 6 | 60 | 1.80 | 1400 | | | • | | • | 90-Chlad |
| Denní expres | 60 | 6 | 60 | 1.00 | 1400 | | | • | | • | 90-Chlad |
| Denní expres | 30 | 6 | 70 | 0.20 | 1400 | | | • | | • | 90-Chlad |
| Vlna | 40 | 1.5 | 42 | 0.20 | 1200 | | | • | | • | 40-Chlad |
| Ruční praní | 30 | 1 | 30 | 0.15 | 1200 | | | | | | 30-Chlad |
| Tmavé prádlo | 40 | 3 | 65 | 0.55 | 1200 | | | * | | • | 40-Chlad |
| Čištění bubnu | 70 | - | 90 | 1.70 | 800 | | | * | | | 70 |
| Osvěžit | - | 2 | 20 | 0.03 | 1200 | | | | | • | - |

** "Bavlna eco 40°C a Bavlna eco 60°C jsou standardní programy." Tyto programy jsou uváděny jako "standardní program 40°C bavlna" a "standardní program 60°C bavlna"

• : Lze zvolit

* : Automaticky zvoleno, nelze zrušit.

** : Energetický program (EN 60456 Ed.3)

*** : Pokud jsou maximální otáčky ždímního stroje nižší než tato hodnota, můžete zvolit jen maximální rychlost ždímního stroje.

- : Pro maximální náplň viz popis programu.

i Pomocné funkce v tabulce se mohou lišit podle modelu vaší pračky.

i Spotřeba vody a energie se může lišit od údajů v tabulce podle tlaku vody, tvrdosti a teploty vody, teploty okolí, typu a množství prádla, volby pomocných funkcí a rychlosti ždímního stroje a výkyvů v přírodním napětí.

i Čas praní zvoleného programu můžete sledovat na displeji stroje. Je běžné, že dojde k malým odchylkám mezi časem uvedeným na displeji a reálným časem praní.

Volba pomocné funkce

Před spuštěním programu zvolte požadované pomocné funkce. Můžete zvolit pomocné funkce, které jsou vhodné pro běžící program, stisknutím tlačítka Start/Pauza/Zrušit, když je zařízení v provozu. Za tímto účelem musí být zařízení v kroku před pomocnou funkcí, kterou chcete zvolit či zrušit. V závislosti na programu stisknete tlačítka a, b, c nebo d, abyste zvolili požadovanou přídavnou funkci. Symbol zvolené přídavné funkce se objeví na displeji.

- i** Některé kombinace nelze zvolit současně. Pokud před spuštěním stroje zvolíte druhou pomocnou funkci, která je v rozporu s první funkcí, první zvolená funkce se zruší a aktivní zůstane druhá pomocná funkce. Pokud například chcete zvolit rychlé práni poté, co jste zvolili předprání, předprání se zruší a rychlé práni zůstane aktivní.
- i** Pomocnou funkci neslučitelnou s programem nelze zvolit. (Viz „Tabulka programů a spotřeby“)
- i** Tlačítka pomocných funkcí se mohou lišit podle modelu stroje.

• Předpirka

Předprání je vhodné pro silně ušpiněné prádlo. Bez předpirky šetříte energii, vodu, prací prášek a čas. F1 se zobrazí na displeji, když zvolíte tuto funkci (a).

• Rychlé práni

Tuto funkci lze využít na programy pro bavlnu a syntetické látky. Snižuje dobu prání pro lehce ušpiněné prádlo i počet máchání. F2 se zobrazí na displeji, když zvolíte tuto funkci (b).

- i** Když zvolíte tuto funkci, vložte do pračky jen polovinu maximální náplně prádla uvedené v tabulce programů.

• Extra máchání

Tato funkce umožňuje vašemu zařízení provést další máchání kromě toho, které již proběhlo po hlavním prání. Riziko vlivu zbytků pracího prášku na prádlo se tak u citlivých pokožek (dětí, alergici, apod.) snižuje. F3 se zobrazí na displeji, když zvolíte tuto funkci (c).

• Bez mačkání

Tato funkce způsobí menší pomačkání prádla při prání. Pohyby bubny se sniží a otáčky ždímání se omezí tak, aby se zabránilo pomačkání. Prání navíc proběhne s vyšším množstvím vody. F4 se zobrazí na displeji, když zvolíte tuto funkci (d).

• Stop ve vodě

Pokud nechcete vyjmout prádlo okamžitě po skončení programu, můžete použít funkci podržet máchání a ponechat prádlo ve vodě po posledním máchání, abyste zabránili pomačkání vašich oděvů bez přítomnosti vody. Stiskněte tlačítko Start/Pauza/Zrušit po tomto procesu, pokud chcete vypustit vodu bez ždímání prádla. Program se znovu obnoví a dokončí po vyčerpání vody. Pokud chcete vyždímat prádlo, které zůstalo ve vodě, zvolte otáčky ždímání a stiskněte tlačítko Start/Pauza/Zrušit. Program se znovu spustí. Voda se odčerpá, prádlo vyždímá a program skončí.

• Máchání

Pomocná funkce namáčení zajistí lepší odstranění skvrn na prádle tak, že je udrží ve vodě se saponátem před spuštěním programu.

• Odstranění zvířecí chlupy

Tato funkce napomáhá účinněji odstranit zvířecí chlupy, které ulpí na vašem oblečení. Po zvolení této funkce se k normálnímu programu přidají kroky předprání a extra máchání Praní je tedy prováděno s větším množstvím vody (30%) a zvířecí chlupy jsou odstraněny efektivněji.

⚠ Nikdy neperte zvířata v pračce.

Displej s časem

Zbývající čas do ukončení programu se na displeji zobrazí, když je program spuštěný. Čas je zobrazen jako „01:30“ ve formátu hodin a minut.

- i** Doba programu se může lišit od hodnot v tabulce „Program a spotřeba“ v závislosti na tlaku vody, tvrdosti vody a teplotě, teplotě prostředí, množství a typu prádla, zvolených přídavných funkcí a změn v rozvodném napětí.

Odložení start

Pomocí funkce odloženého startu je možné odložit spuštění programu až o 24 hodin. Čas odloženého startu může být navyšován po 30 minutách.

- i** Když nastavujete odložený čas, nepoužívejte tekutý prací prášek! Hrozí riziko pošpinění oděvů.

Otevřete dvířka, vložte prádlo a prací prášek, atd. Zvolte prací program, teplotu, rychlost ždímání a případně též pomocné funkce. Zvolte požadovaný čas odloženého startu stiskem tlačítek pro odložený start + nebo -. Symbol odloženého startu bliká. Stiskněte tlačítko Start/Pauza/Zrušit. Spustí se odpočítávání odloženého startu. Symbol odloženého startu svítí. Objeví se symbol startu. „:“ uprostřed času odloženého startu na displeji začne blikat.

- i** Během odpočítávání lze vložit další prádlo. Na konci odpočítávání se objeví symbol odloženého startu, spustí se prací cyklus a čas zvoleného programu se zobrazí na displeji.

Změna doby pro odložený start

Pokud chcete změnit čas během odpočítávání: Stiskněte tlačítko Start/Pauza/Zrušit. „:“ uprostřed času odloženého startu na displeji přestane blikat. Objeví se symbol pauzy. Symbol odloženého startu bliká. Zmizí symbol startu. Zvolte požadovaný čas odloženého startu stiskem tlačítek pro odložený start + nebo -. Stiskněte tlačítko Start/Pauza/Zrušit. Symbol odloženého startu svítí. Zmizí symbol pauzy. Objeví se symbol startu. „:“ uprostřed času odloženého startu na displeji začne blikat.

Zrušení funkce odloženého startu

Pokud chcete stornovat odpočítávání zpožděného spuštění a spustit program okamžitě: Stiskněte tlačítko Start/Pauza/Zrušit. „:“ uprostřed času odloženého startu na displeji přestane blikat. Zmizí symbol startu. Bliká symbol pauzy a odloženého startu. Zkrátte požadovaný čas odloženého startu stiskem tlačítka pro odložený start -. Průběh programu se zobrazí po 30 minutách. Stiskněte tlačítko Start/Pauza/Zrušit, program se

spustí.

Spouštění programu

Stisknete tlačítko Start/Pauza/Zrušit, program se spustí. Symbol startu zobrazující spuštění programu se zapne. Dvířka pračky jsou zamčená a na displeji se zobrazí symbol zamčení dveří. Symbol kroku, od kterého program začal, se zobrazí na displeji (Předepnutí, Hlavní prání, Máchání, Aviváž a Ždímání).

Postup programu

Chod spuštěného programu je zobrazen na displeji řadou symbolů.

Na displeji se zobrazí relevantní symbol na začátku každého kroku programy a všechny symboly zůstanou rozsvícené na konci programu. Nejvzdálenější pravý symbol zobrazuje aktuální krok programu.

Předepnutí

Pokud je zvolená přídavná funkce Předepnutí, na displeji se zobrazí symbol Předepnutí ukazující, že začal krok předepnutí.

Hlavní prání

Symbol Hlavní prání zobrazující, že krok hlavního prání začal, se zobrazí na displeji.

Máchání

Symbol Máchání zobrazující, že začal krok máchání, se zobrazí na displeji.

Aviváž

Symbol Aviváže zobrazující, že začal krok aviváže, se zobrazí na displeji.

Ždímání

Se objeví na začátku závěrečného kroku ždímání a zůstane rozsvícený během speciálních programů Ždímání a Odčerpání.

i Pokud zařízení neprojde do kroku ždímání, může být aktivní funkce pozastavení máchání nebo se může aktivovat systém automatické detekce nevyváženosti nákladu z důvodu nerovnoměrného rozmístění prádla v pračce.

Zámek vkladacích dveří

Na dveřích je systém zámku, který brání otevření dveří v případech nevhodné hladiny vody. Symbol zamčení dveří se zobrazí, když jsou dvířka pračky zamčená. Tento symbol bude blikat, dokud nejsou dvířka pračky připravena k otevření, když je program ukončen nebo je přístroj pozastaven. V tomto kroku neotvírejte dvířka pračky silou. Symbol zmizí, když jsou dvířka pračky připravená k otevření.

Když symbol zmizí, můžete dvířka pračky otevřít.

Změna volby po spuštění programu

Přepnutí pračky do režimu pauzy

Stisknete tlačítko Start/Pauza/Zrušit pro přepnutí pračky do režimu Pozastavení. Symbol Pozastavení se objeví na displeji a zobrazuje, že je přístroj pozastaven. Zmizí symbol startu.

Změna rychlosti a teploty po pomocné funkce

Podle toho, jaký krok program dosáhl, můžete zrušit nebo aktivovat pomocné funkce; viz "Volba pomocných funkcí".

Můžete také změnit nastavení otáček a teploty; viz "Volba otáček ždímání" a "Volba teploty".

Přidávání nebo vyndávání prádla

Stisknete tlačítko Start/Pauza/Zrušit pro přepnutí pračky do režimu Pozastavení. Kontrolka sledování programu, z něhož bylo zařízení přepnuto do režimu

pauzy, bude blikat. Počkejte, až bude možné otevřít dveře. Otevřete dveře a přidejte nebo vyndajte prádlo. Zavřete vkladací dveře. Proveďte změny pomocných funkcí, teploty a nastavení otáček podle potřeby. Stisknete tlačítko Start/Pauza/Zrušit, přístroj se zapne.

i Dvířka pračky se neotevřou, pokud je teplota uvnitř vysoká nebo je hladina vody nad dveřním otvorem.

Dětský zámek

Pomocí funkce dětského zámku zabráníte dětem, aby si hrály se strojem. Tím můžete předejít změnám v aktuálním programu.

i Přístroj můžete zapnout a vypnout tlačítkem Zap/Vyp, když je dětský zámek aktivní. Když přístroj znovu zapnete, program bude pokračovat tam, kde skončil.

Spuštění dětského zámku:

Stisknete a přidržte tlačítko 2. a 4. pomocné funkce na dobu 3 sekund. Na displeji se zobrazí „Con“.

i To samé se na displeji zobrazí, když stisknete jakékoli tlačítko při aktivovaném dětském zámku.

Vypnutí dětského zámku:

Stisknete a přidržte tlačítko 2. a 4. pomocné funkce na dobu 3 sekund. Na displeji se zobrazí „COFF“.

i Nezapomeňte vypnout dětský zámek na konci programu, pokud byl aktivován. Jinak vám přístroj neumožní zvolit nový program.

Stornování programu

Stisknete a držete tlačítko Start/Pauza/Zrušit po dobu 3 sekund. Začne blikat symbol startu. Symbol kroku, při kterém byl program zrušen, zůstane rozsvícený. "Na displeji se objeví „END“ a program je zrušen.

i Pokud chcete otevřít dvířka pračky poté, co jste zrušili program, ale není to možné, protože je hladina vody nad dveřním otvorem, otočte knoflíkem pro volbu programu na program Čerpání+Ždímání a vypusťte vodu z přístroje.

Pračka je v režimu Pozastavení máchání

Bliká symbol Ždímání a symbol Pauzy je rozsvícený, když je pračka v režimu Pozastavení máchání. Pokud chcete své prádlo vyždímat, když je pračka v tomto režimu:

Nastavte rychlost ždímání a stisknete tlačítka Start/Pauza/Zrušit. Zmizí symbol Pauzy a objeví se symbol Startu. Program pokračuje, vypustí vodu a vyždímá prádlo.

Pokud chcete pouze vypustit vodu bez ždímání: Pouze stisknete tlačítko Start/Pauza/Zrušit. Zmizí symbol pauzy. Objeví se symbol startu. Program pokračuje a vypustí pouze vodu.

Konec programu

Na displeji se zobrazí „End“(Konec) na konci programu. Symboly kroků programu zůstanou rozsvícené. Přídavná funkce, rychlost ždímání a teplota, které jste zvolili na začátku programu, zůstanou vybrané.

5 Údržba a čištění

Životnost výrobku se prodlouží a časté problémy se ani nevyskytnou, pokud provádíte pravidelné čištění.

Čištění přihrádky na prostředek

Přihrádku na prací prostředek čistíte v pravidelných intervalech (každé 4-5 praich cyklů), jak je zobrazeno níže, abyste zabránili nahromadění práškového pracího prostředku včas.

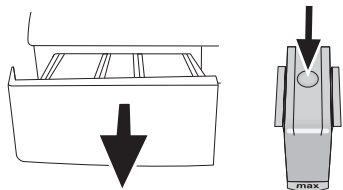

Stiskněte tečkované místo na sifonu v prostoru pro aviváž a tahejte k sobě, dokud přihrádku nevysunete z pračky.

i Pokud se v prostoru pro aviváž začne hromadit více než normální množství směsice vody a aviváže, je nutné sifon vyčistit.

Umyjte přihrádku a sifon dostatečným množstvím vlažné vody v umyvadle. Použijte ochranné rukavice nebo použijte vhodný kartáč, abyste se nedotýkali zbytků v přihrádce během čištění. Vložte přihrádku zpět na místo po vyčištění, zkontrolujte, zda správně sedí.

Čištění vstupního filtru vody

Na konci každého vstupního ventilu na zadní straně stroje je filtr stejně jako na konci každé přívodní hadice v místě připojení ke kohoutku. Tyto filtry brání ve vstupu cizích předmětů a nečistoty z vody do pračky. Filtry je nutné vyčistit, když se uspíní.

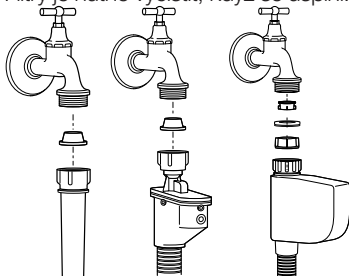

Zavřete kohoutky. Sejměte matice hadic pro přívod vody pro přístup k filtrům na vstupních vodovodních ventilech. Vyčistěte je vhodným kartáčem. Když jsou filtry hodně špinavé, můžete je vytáhnout kleštěmi a vyčistit. Vyměňte filtry na plochem konci přívodních hadic společně s těsněním a vyčistěte je důkladně pod tekoucí vodou. Vraťte těsnění a filtry opatrně zpět na místa a utáhněte matice hadic rukou.

Odčerpání zbytkové vody a čištění filtru čerpadla

Filtrační systém vaší pračky brání tomu, aby lopatky čerpadla při odčerpávání vody zablokovaly předměty jako knoflíky, mince a části látky. Voda se

pak odčerpá bez problémů a životnost čerpadla se prodlouží.

Pokud vaše pračka neodčerpává vodu, může být ucpan filtr čerpadla. Filtr je nutno čistit při zanesení nebo každé 3 měsíce. Před čištěním filtru čerpadla je nutné odčerpát vodu.

Navíc, před přepravou stroje (např. při stěhování) nebo v případě zamrznutí vody může být nutné vyčerpat veškerou vodu.

⚠ Cizí předměty, které zůstanou ve filtru čerpadla, mohou poškodit výš přístroj nebo způsobit potíže s hlučností.

Pro vyčištění špinavého filtru a odčerpání vody: Odpojte pračku ze sítě.

⚠ Teplota vody v pračce může vystoupat až na 90 °C. Aby nedošlo k popálení, je nutno čistit filtr poté, co voda v pračce ochladne.

Otevřete víčko filtru.

Tvoří-li je dvě části, stiskněte výstupek na víku filtru dolů a vytáhněte část k sobě.

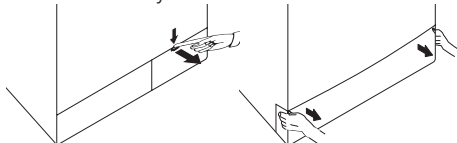

Pokud je víčko filtru z jednoho kusu, zatáhněte za víčko z obou stran nahore.

i Kryt filtru můžete odstranit tak, že jemně zatlačíte dolů pomocí tenkého plastového zahnutého nástroje mezerou nad krytem filtru. Na odstranění krytu nepoužívejte kovové zahnuté nástroje.

Některé z našich výrobků jsou vybaveny nouzovou vypustnou hadicí, některé ne. Dodržujte následující kroky pro vypuštění vody.

Vypouštění vody u přístroje s hadicí pro nouzové vypouštění vody:

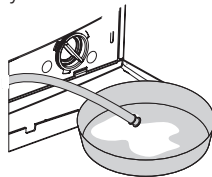

Vytáhněte hadici pro nouzové vypuštění z umístění. Připravte si velkou nádobu na konci hadice. Odčerpějte vodu do nádoby tak, že vytáhněte zátku na konci hadice. Když je nádoba plná, zablokujte výstup hadice znovu zátkou. Po vyprázdnění nádoby opakujte tento postup pro úplné vyčerpání vody z přístroje. Po vyčerpání vody uzavřete konec znovu zátkou a upevněte hadici na místo. Otočte filtr čerpadla a vyjměte jej. Vypouštění vody u přístroje bez hadice pro nouzové vypouštění vody:

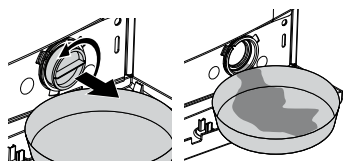

Umístěte velkou nádobu před filtr, abyste do ní zachytili vodu vytékající z filtru. Povolte filtr čerpadla (doleva), dokud voda nezačne vytékat. Nasměrujte vytékající vodu do nádoby umístěné před filtrem. Rozlitou vodu můžete zachytit pomocí hadru. Když v přístroji nezbyvá žádná voda, vyjměte filtr ven tak, že jím budete otáčet. Vyčistěte zbytky uvnitř filtru i látky kolem turbíny, pokud tam nějaké jsou. Zkontrolujte filtr.

⚠ Pokud je váš výrobek vybaven funkcí vodního stříku, nezapomeňte vrátit filtr na místo v čerpadle. Nikdy netlačte filtr silou zpět na místo. Umístěte filtr zpět na místo. Jinak může dojít k úniku vody z víčka filtru.

Pokud se víčko filtru skládá ze dvou kusů, zavřete víčko filtru stiskem výčnělky. Pokud je z jednoho kusu, nejprve umístěte výčnělky do dolní části a poté zatlačte na horní část, abyste je uzavřeli.

6 Technické parametry

| | |
|--|--------------|
| Modely (CZ) | WMB 61243 |
| Maximální kapacita suchého prádla (kg) | 6 |
| Výška (cm) | 84 |
| Šířka (cm) | 60 |
| Hloubka (cm) | 50 |
| Čistá hmotnost (±4 kg.) | 64 |
| Elektrický příkon (V/Hz) | 230 V / 50Hz |
| Celkový proud (A) | 10 |
| Celkový výkon (W) | 2200 |
| Rychlost ždímání (max. ot/min) | 1200 |
| Výkon v pohotovostním režimu (W) | 1.40 |
| Výkon ve vypnutém režimu (W) | 0.20 |

- i** Technické parametry se mohou změnit bez předchozího upozornění, za účelem zvyšování kvality výrobku.
- i** Obrazy v této příručce jsou schematické a nemusí odpovídat přesně vašemu výrobku.
- i** Hodnoty uvedené na štítcích pračky nebo v dokumentaci jsou získávány v laboratorních podmínkách podle příslušných norem. Hodnoty se mohou lišit podle provozních a okolních podmínek spotřebiče.



Obalový materiál spotřebiče je recyklovatelný. Napomozte jej recyklovat a ochraňte životní prostředí jeho předáním do městských center určených pro tento účel.

Váš spotřebič také obsahuje velké množství recyklovatelného materiálu. Je označen touto etiketou, jež znamená, že použité spotřebiče by se neměly směšovat s ostatním odpadem. Recyklace spotřebičů organizovaná vaším výrobcem bude tak provedena v souladu s Evropskou směrnicí 2002/96/EC o likvidaci elektrického a elektronického vybavení. Kontaktujte městský úřad nebo prodejce kvůli nejbližším bodům recyklace u vašeho bydliště.

Děkujeme za váš příspěvek k ochraně životního prostředí.

| | | | | | | | | | | | |
|------------------------------|--------------------------------|------------------------------|--------------|-----------------------|-------------------|-----------------------------|----------------|--|--------------------|-----------------------------|--------|
| Tmavé prádlo | Tmavé prádlo | Syntetické | Bavlna | Předprání (Předpírka) | Hlavní prání | Máchání (Máchat) | Prání | Ždímání | Jemné | Odstranění zvířecích chlupů | |
| Odčerpání (Čerpadlo) | Bez máčkání | Deka (Přikrývka) (Lůžkoviny) | Dětský zámek | Ruční prání | Dětské (Babycare) | Bavlna Eco | Vína | expres 14 Super krátký expres (Xpress Super Short) | Denné | Mini 30 | |
| Denní expres (Daily Express) | Podržet máčkání (Stop ve vodě) | Start / Pauza | Bez ždímání | Rychlé prání | Hotovo | Chlad | Teplota | Čištění bubny | Spodní prádlo | Eco Čisté (Eco Clean) | |
| Smišené 40 | Super 40 | Extra máčkání | Osvěžit | Košile | Džiny | Sportovní oblečení (Sports) | Odložený start | Intenzivní | Péče o módní oděvy | Hlavní/vypínač | Dvířka |

7 Odstraňování potíží

Program nelze spustit nebo zvolit.

- Pračka se přepla do režimu vlastní obrany vlivem závady na přívodu (například napětí, tlak vody, atd.). >>> *Stiskněte a přidržte tlačítko Start/Pauza po dobu 3 sekund, čímž vrátíte pračku na nastavení od výrobce. (viz „Zrušení programu“)*

Voda v pračce.

- Ve výrobku mohla zbyť trocha vody z důvodu procesů kontroly kvality ve výrobě. >>> *Nejde o závadu; voda není pro přístroj škodlivá.*

Přístroj vibruje nebo je hlučný.

- Stroj možná stojí nevyváženě. >>> *Upravte výšku nožek pro vyrovnání stroje.*
- Do filtru čerpadla možná pronikl tvrdý předmět. >>> *Vyčistěte filtr čerpadla.*
- Neodstranili jste bezpečnostní šrouby pro přepravu. >>> *Odstraňte přepravní bezpečnostní šrouby*
- V pračce je možná příliš málo prádla. >>> *Přidejte do pračky více prádla.*
- Stroj je možná příliš naplněn prádlem. >>> *Vyjměte část prádla ze stroje a rozložte prádlo rukou tak, abyste je rovnoměrně rozprostřeli po zařízení.*
- Stroj se možná opírá o tvrdý předmět. >>> *Zkontrolujte, zda se zařízení o nic neopírá.*

Stroj se zastaví krátce po spuštění programu.

- Stroj se může dočasně zastavit kvůli nízkému napětí. >>> *Jakmile se napětí vrátí na normální úroveň, začne znovu pracovat.*

Časovač programu neprovádí odpočítávání. (U modelů s displejem)

- Časovač se mohl zastavit během napouštění vody. >>> *Ukazatel časovače nebude odpočítávat, dokud stroj nenabere dostatečné množství vody. Pračka vyčkává na dostatečné množství vody, aby se předešlo nesprávným výsledkům praní vlivem nedostatečného množství vody. Ukazatel časovače pak obnoví odpočítávání.*
- Časovač se mohl zastavit během ohřívání. >>> *Ukazatel časovače neprovede odpočítávání, dokud stroj nedosáhne zvolené teploty.*
- Časovač se mohl zastavit během ždímání. >>> *Systém automatické detekce nevyváženého nákladu se mohl spustit z důvodu nerovnoměrného rozložení prádla v bubnu.*

- i** Přístroj se nepřepne na ždímání, když prádlo není rovnoměrně rozloženo v bubnu, brání se tím poškození stroje a jeho okolí. Prádlo znovu rozložte a opakujte ždímání.

Z přihrádky na prášek vytéká pěna.

- Použili jste příliš mnoho čistícího prostředku. >>> *Namíchejte 1 lžičku aviváže a 1/2 litru vody a nalijte ji do zásuvky na hlavní praní v zásuvce na čistící prostředek.*

- i** Dejte prací prostředek do přístroje vhodný pro programy a maximální náplň uvedené v tabulce „Program a spotřeba“. Pokud používáte přídatné chemikálie (odstraňovače skvrn, bělidla atd.), snižte množství pracího prostředku.

Na konci programu zůstává prádlo vlhké

- Mohla se vytvořit nadměrná pěna a mohl se aktivovat systém automatické absorpce pěny následkem použití příliš velkého množství pracího prostředku. >>> *Použijte doporučené množství pracího prostředku.*

- i** Přístroj se nepřepne na ždímání, když prádlo není rovnoměrně rozloženo v bubnu, brání se tím poškození stroje a jeho okolí. Prádlo znovu rozložte a opakujte ždímání.

! Pokud problém neodstraníte, ačkoli jste použili pokyny v tomto oddíle, kontaktujte prodejce nebo zástupce autorizovaného servisu. Nikdy se nesnažte opravit nefunkční výrobek sami.