

CZ

## Návod k obsluze



Automatická pračka



Děkujeme vám za důvěru, kterou jste nám prokázali zakoupením naší pračky a gratulujeme vám za dobré rozhodnutí.

Vaše nová pračka vyhovuje požadavkům moderní péče o prádlo a je ekonomická při spotřebě elektrické energie, vody a pracích prostředků.

Naše výrobky jsou ekologické, jelikož některé materiály znovu recyklujeme, jiné deponujeme nebo zničíme. Použitý stroj, který již nepotřebujete odevzdejte k tomu pověřené sběrně opotřebovaných hospodyňských přístrojů.

Spotřebič je určen výhradně k použití v domácnostech. Je-li používán k profesionálním účelům, tvorbě zisku, pro účely nad rámec běžného používání v domácnostech, resp. v případě používání spotřebiče jinou osobou než zákazníkem, se záruční lhůta rovná nejkratší možné záruční lhůtě stanovené příslušnými právními předpisy.

<b>Popis pračky .....</b>	<b>3</b>
<b>Upozornění.....</b>	<b>4</b>
<b>Umístění a zapojení .....</b>	<b>5</b>
<b>Činnost .....</b>	<b>8</b>
<b>Rady pro praní a bezpečné použití pračky.....</b>	<b>16</b>
<b>Čištění a údržba.....</b>	<b>17</b>
<b>Řešení problémů .....</b>	<b>19</b>
<b>Tabulky .....</b>	<b>23</b>

# Popis pračky

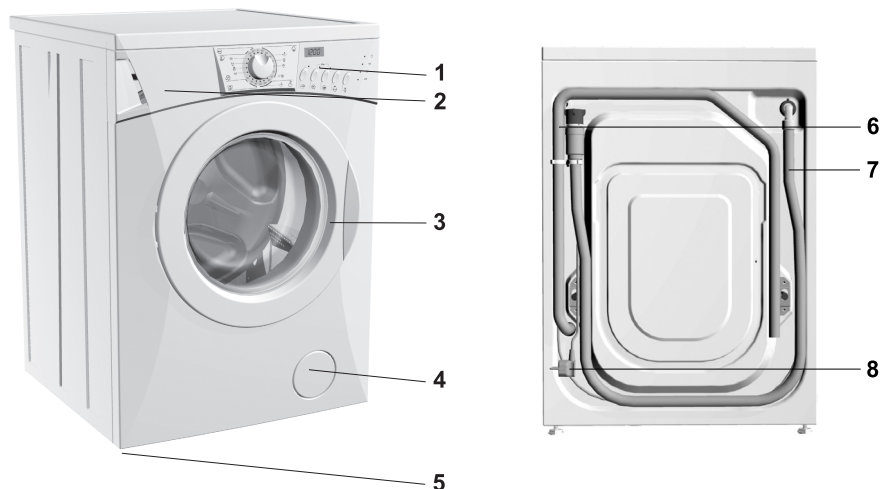

1. čelní deska
2. dávkovací nádobka
3. dvířka
4. víko filtru

5. nožky
6. hadice pro odtok vody
7. hadice pro přívod vody
8. elektrický kabel

## **Tehnické údaje**

(závisí na modelu)

**rozměry stroje (š x h x v):** 600 mm x 600 mm x 850 mm

**míry plitékého stroje (š x g x v):** 600 mm x 440 mm x 850 mm

**hloubka u otevřených dvířek:**

106 cm / 88 cm (závisí na modelu)

**hmotnost stroje (neto):** 90 kg / 76 kg (závisí na modelu)

**jmenovité napětí:** 230 V, 50 Hz

**příkon:** 2300 W / 2000 W (závisí na modelu)

**max. plnění:** 7 kg / 6 kg / 4,5 kg (závisí na modelu)

**přípojka:** el. zásuvka (230 V, 50 Hz, 10 A)

**tlak vody:** min. 0,05 MPa, max. 0,8 MPa

**pojistka:** 10 A

# Upozornění

- Před prvním použitím stroje musíte vždy odstranit přepravní pojistky, jinak může dojít při zapnutí zablokovaného stroje k jeho poškození. Na taková poškození se garance nevztahuje!
- Při zapojení pračky na vodovodní síť použijte přiloženou novou dotokovou hadici a těsnění.
- Pračku nesmíte umístit do místnosti, kde může teplota vzduchu klesnout pod 0°C, jelikož může při mrazu dojít k poškození stroje.
- Pračku umístěte rovně a pevně na stabilní a tvrdou betonovou podlahu.
- Řiďte se podle návodů pro správné umístění a zapojení na vodovodní a elektrickou síť.
- Konec odtokové trubky nesmí zasahovat do odtékající vody.
- Před začátkem praní stiskněte dvířka na označeném místě, až zaskočí.
- V průběhu činnosti stroje není možné dvířka otevřít.
- Používejte jen prostředky určené pro praní a údržbu prádla strojem. Nezodpovídáme za změny, způsobené zbarvením těsnění a částí z umělé hmoty, které jsou příčinou nesprávného použití bělidel a propstředků pro barvení prádla.
- Pro odstranění vápenatého obložení použijte prostředky, které mají dodané prostředky pro ochranu před korozi. Řiďte se podle návodu výrobce. Odstranění obložení ukončete vícekrátným splachováním, čímž odstraníte zbytky kyselin.
- Nepoužívejte čistící prostředky, které obsahují ředidla, jelikož je možnost vytváření jedovatých výparů, poškození stroje a nebezpečí zapálení a výbuchu.
- Po ukončeném praní uzavřete vodovodní kohoutek.
- Před opětovnou přepravou vypněte stroj z el. sítě a zablokujte jej vložením alespoň jedné tyče!
- Typový štítek se základními údaji je umístěn nad otvorem dvířek stroje.
- Záruka se nevztahuje na spotřební materiál (žárovky), mírné odbarvení či odchylky barevného odstínu, zvýšenou hlučnost v důsledku stáří spotřebiče, pokud tato nemá vliv na funkčnost ani bezpečnost spotřebiče.
- Spotřebič je vyroben ve shodě se všemi souvisejícími bezpečnostními standardy; i přesto se však doporučuje osobám s poškozenými fyzickými, pohybovými nebo mentálními schopnostmi, aby nepoužívaly spotřebič bez patřičného dohledu. Stejně doporučení je určeno i osobám mladistvým.



**Před zapojením zařízení do elektrické zásuvky si důkladně přečtěte tento návod k obsluze. Odstranění poruchy nebo reklamace, která vznikla v důsledku špatného zapojení nebo použití stroje, není pod zárukou.**



**Symbol na výrobku nebo jeho balení udává, že tento výrobek nepatří do domácího odpadu. Je nutné odvézt ho do sběrného místa pro recyklaci elektrického a elektronického zařízení. Zajištěním správné likvidace tohoto výrobku pomůžete zabránit negativním důsledkům pro životní prostředí a lidské zdraví, které by jinak byly způsobeny nevhodnou likvidací tohoto výrobku. Podrobnější informace o recyklaci tohoto výrobku zjistíte u příslušného místního úřadu, služby pro likvidaci domovního odpadu nebo v obchodě, kde jste výrobek zakoupili.**

# Umístění a zapojení

## Odstranění obalu

⚠ Při odstranění obalu dávejte pozor, aby jste nepoškodili stroj ostrým předmětem.

⚠ Před připojováním nechte spotřebič zahřát na pokojovou teplotu (vyčkejte 2 hodiny).

- Pro balení výrobků používáme takové materiály, které se dají bez nebezpečí pro okolí předělat (recyklovat), deponovat nebo zničit.
- Za tím účelem jsou obalové materiály označeny.

## Odstranění přepravních pojistek



- Odsuňte trubky.
- Odšroubujte šrouby A na zadní straně (obrázek 1).
- Sundejte úhelníky B (obrázek 1) a zastrčte je do zářezu na blokovací tyči (obrázek 2) - pravý úhelník přitom otočte na druhou stranu.
- Pomocí úhelníků otočte blokovací tyč o 90° a vytáhněte ji.
- Otvory uzavřete přiloženými čepy z umělé hmoty .
- Pojistku uchovejte pro případnou pozdější přepravu.

⚠ Odstraňte přepravní pojistky, aby se při zapnutí zablokovaného stroje stroj nepoškodil. Na taková poškození se záruka nevztahuje!

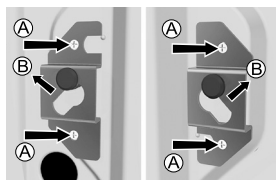

obrázek 1

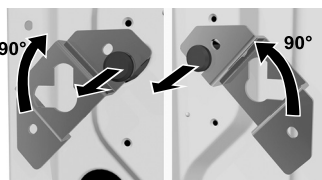

obrázek 2

## Umístění

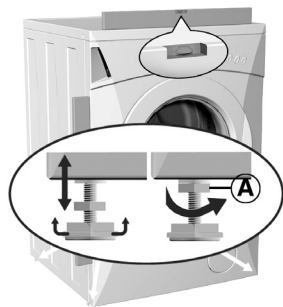

- Stroj vyrovnejte vodorovně a příčně otáčením nastavitelných nožek. Nožky umožňují vyrovnání +/- 1 cm.  
**Po nastavení výšky nožek, dobře utáhněte matky (A) - proti dnu přístroje!**

⚠ Záruka se nevztahuje na vibrace, pohyb spotřebiče a jeho hlučný provoz z důvodu nesprávného nastavení nastavitelných nožiček.

⚠ Spotřebič je třeba postavit na plochu s betonovým podkladem; povrch musí být suchý a čistý, aby nedocházelo ke klouzání. Před nainstalováním je rovněž třeba očistit nastavitelné nožičky.



- Jestliže má vaše sušička vhodné rozměry, můžete ji umístit na pračku.

## Zapojení na přívod vody

 Pro nerušenou činnost stroje musí být tlak vody ve vodovodní síti mezi 0,05 - 0,8 MPa.

 Minimální tlak vody zjistíte měřením množství vyteklé vody. V 15 vteřinách musí ze zcela otevřeného kohoutku vytéct 3 litry vody.

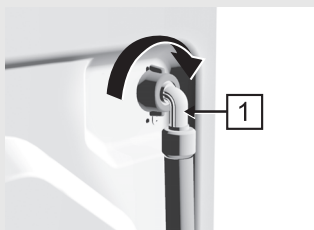

- Z bubny vyjměte přívodní hadici a koleno (1) přišroubujte na pračku (jen u některých modelů).
- Do matice rovné části přípojky přívodní hadice (2), vložte těsnění s mřížkou a přišroubujte k vodovodní přípojce. (U některých modelů je těsnění se sítkou již namontované, a naní třeba ho vkládat do matice přípojky.)
- Hadici přišroubujte k vodovodnímu kohoutku. Jestliže máte model s přípojkami pro teplou a studenou vodu, potom připojte jednu trubku na studenou vodu a druhou na teplou vodu, jak je vyznačeno na zadní straně stroje. Vyražená jsou písmena C a H. (C-cold = studená in H-hot = teplá)

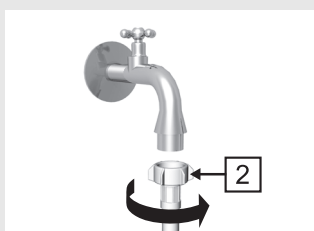

 Přívodní hadici upevněte rukou, tak aby dostatečně těsnila. Těsnění hadice po připevnění důkladně zkontrolujte. Použití kleští nebo podobného nářadí při upevňování přívodní hadice není dovolené z důvodu možného poškození matice.

### Částečný Aqua-stop (systém zavírání vody)

Při poškození vnitřku hadice se zapne zavírací systém, který přeruší přívod vody do stroje. Okénko (A) se v tom případě vybarví červeně. Dotokovou hadici je potřeba vyměnit.

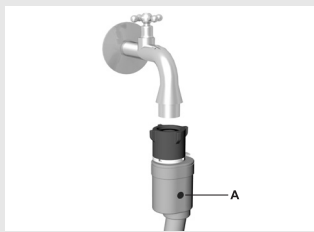

### Úplný Aqua-stop

Při poškození vnitřní hadice se zapne zavírací systém, který přeruší přívod vody do stroje. Bezpečnostní systém zjistí také výték vody uvnitř stroje. V tom případě se praní přeruší, stroj zapne čerpadlo a ohlásí poruchu.

 Připojovací hadici se systémem Aqua-stop nesmíte namáčet ve vodě, jelikož má elektrický ventil!

## Nasazení hadice pro odtok vody

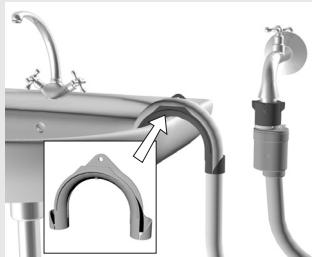

## Zapojení na elektrickou síť

- Odtokovou hadici umístíte do umývadla, vany nebo přímo do odtoku (průměr min 4 cm).
- Sifon pro odtok ve zdi musí být správně vestavěn, aby bylo možno jej čistit.
- Špagátem připevníte hadici přes otvor v kolenu tak, aby nesklouzнула na podlahu. Konec odtokové hadice může být max. 100 cm a min. 60 cm od podlahy.

- Pračku zapojte přípojčkovým kabelem na elektrickou síť.
- Předepsané napětí a jiné údaje jsou uvedeny na typovém štítku nad otvorem dveříek stroje.

⚠ Elektrická zásuvka musí být v dosahu a musí být uzemněna (podle platných předpisů).

⚠ Trvalé zapojení musí provést jenom odborník.

⚠ Poškozený přípojčkový kabel musí vyměnit jenom výrobce nebo k tomu oprávněná osoba.

⚠ Nezapojujte přístroj do zásuvky určené pro holicí strojek nebo fén na vlasy.

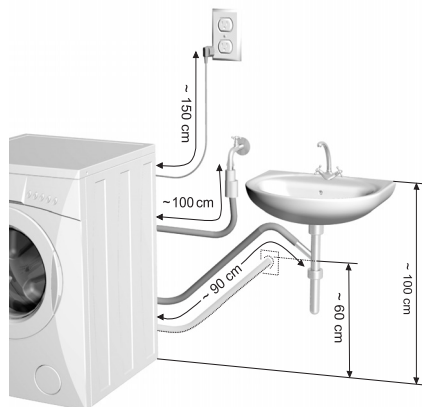
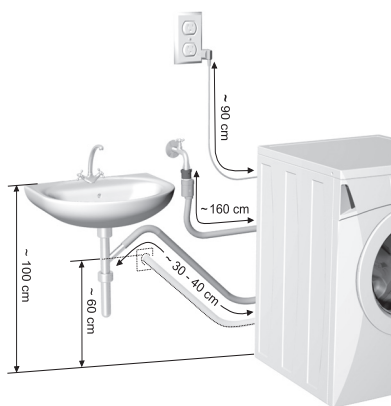

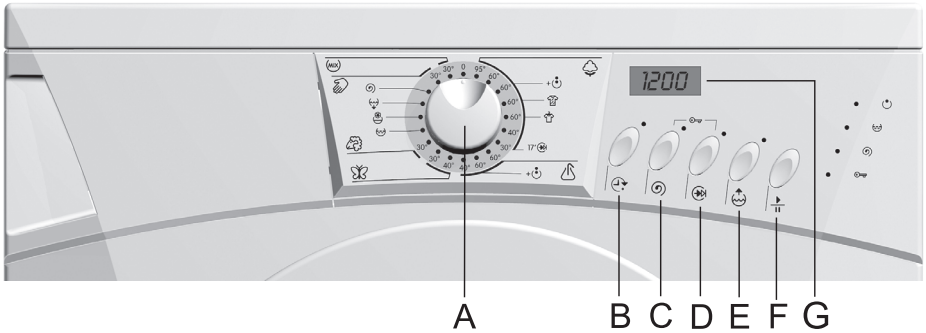

**A - volič programu**

**B - zpožděné spuštění**

**C - nastavení rychlosti ždímání (otáčky za minutu) / zastavení čerpadla**

**D - krátký program nebo studené praní (v závislosti na modelu)**

**E - vyšší hladina vody**

**F - tlačítko SPUŠTĚNÍ / PAUZA**

**G - displej**

**Světla: - fáze programu praní:**

- praní ☺
- splachování ☺
- odstředění ☺

- Dětská pojistka ☺

Knoflík pro výběr programu	Základní programy	Dílčí programy
	bavlna předepraní intenzivní program jednodušší žehlení rychlý program	splachování
	syntetika (zušlechtěné tkaniny) předeprírka	měkčení
	jemné prádlo	čerpání vody
	vlna	odstředění
	ruční praní	
	mix	



## Postup praní

- Otevřete dvířka pračky
- Do bubnu vložte prádlo
- Zavřete dvířka
- Otevřete kohoutek pro přívod vody
- Zapněte stroj a vyberte program
- Dávkování pracího a avivážního prostředku
- Zapněte stroj tlačítkem START (F)



### - Otevřete dvířka stroje.

Dvířka otevřete zatažením rukojeti (kliky) proti sobě, na pravé straně dvířek.

### - Prádlo rozřídíte podle druhu tkaniny.

⚠ Zapněte knoflíky a uzávěry, zavažte vázání a kapsy obrat'te na ven.

⚠ Velmi jemné prádlo uložte do zvláštního textilního sáčku.

⚠ Doporučujeme praní větších a menších kusů prádla dohromady.

⚠ Řiďte se podle návodu na oblečení s označením pro praní (viz tabulka na zadní straně těchto návodu).

- Prádlo uložte do bubnu (zkontrolujte, jestli je buben prázdný).
- Zavřete dvířka pračky.
- Otevřete kohoutek pro přívod vody.
- Zapněte pračku a vyberte program.

## Činnost pračky

Stroj zapnete otáčením knoflíku (A) pro výběr programu z polohy "0" na požadovaný program. Začněte blikat světlo, které označuje vhodnou fázi praní pro vybraný program. Otáčením knoflík pro výběr programu v obou směrech vyberte požadovaný program s ohledem na druh látky a teplotu praní (viz tabulka programů). Vybíráte mezi **základními** a **dílčími** programy. Stisknutím tlačítka můžete vybrat také **dodatečné funkce**. Výběr programu můžete libovolně měnit před stisknutím tlačítka START (F).

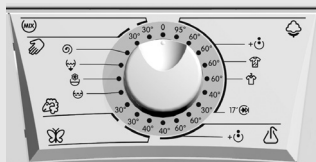

### - Výběr základních programů (☁, △, ✂, 🌿, 🧤, (MIX))

Základní programy jsou ucelené programy, které mají všechny fáze praní, včetně měkkění a odstředění (viz tabulka programů). Program vyberete otáčením knoflíku pro výběr programu.

### ☁ **Bavlna: bílé/barevné**

Normálně ušpiněné bavlněné nebo lněné povlečení a spodní prádlo, ubrusy, ručníky, svrchní oblečení atd. Pro velmi ušpiněné prádlo stálých barev můžete použít program 🧤 nebo program s předepírkou ☁.

V případě menšího plnění (nenáročné bavlněné tkaniny, len, syntetika) a málo zašpiněného prádla (pro osvěžení prádla, pro zpotčené prádlo), můžete použít rychlý program 17' . Ušetříte tím energii a čas.

Jestliže chcete aby prádlo po ukončeném praní nebylo příliš zmačkané, použijte program jednodušší žehlení .

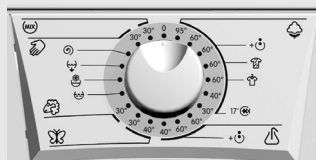

### **Zušlechťené (silon)**

Normálně ušpiněné košile, halenky a jiná oblečení z polyesteru, polyamidu nebo směšenin těchto vláken s bavlnou.

Pro velmi ušpiněné prádlo stálých barev můžete použít program s předepírkou .

### **Jemné prádlo**

Program pro jemné oblečení (šaty, sukně, halenky...) a závěsy (záclony).

### **Vlna**

Zvlášť jemný program pro praní vlněných výrobků, které mají označení pro praní strojem.

### **Ruční praní**

Velmi jemný program, který se ukončí krátkým jemným odstředěním (max. 400 ot./min).

Vhodný je pro praní tkanin ze lnu, hedvábí, vlny nebo viskózy, které mají označení pro ruční praní.

### **Mix**

Speciální program pro praní normálně ušpiněného barevného prádla a různých stálo barevných tkanin při 30°C.

### - **Výběr dodatečných funkcí** (, , , , , )

Výběr dodatečných funkcí umožňuje změnu průběhu základních programů.

Jednotlivé funkce vypnete stisknutím tlačítka. Výběr potvrdí zvukový signál a rozsvícení světla nad tlačítkem. Jestliže ve vybraném programu určitá funkce nefunguje, potom se po stisknutí tlačítka světlo nerozsvítí.

Opětovným stisknutím tlačítka funkci vypnete - světlo zhasne.



**Funkci nastavíte po vybrání základního programu, před stisknutím tlačítka START (F).**

### **Displej (G)**

Po nastavení základních a doplňkových programů a poté, co stisknete tlačítko SPUŠTĚNÍ (F), se na displeji objeví doba praní. Jakmile pračka dopere, na displeji se zobrazí text "END" ("KONEC").



V průběhu praní se zobrazuje zbývající doba praní v hodinách a minutách.

Pokud po zapnutí pračky ne zvolíte žádný program, resp. nezmáčknete žádné tlačítko, display se kvůli úspoře energie po 5 minutách vypne.

Display se znovu aktivuje pokud otočíte knoflíkem pro výběr programů nebo zmáčknete kterékoli tlačítko.

Pokud po skončení programu nezmáčknete žádné tlačítko, display se rovněž po 5 minutách vypne.

**⚠ Z důvodů nízké teploty vody, nízkého napětí sítě a malého množství prádla, se může čas praní prodloužit. Čas na displeji se průběžně upravuje.**







### **🕒 Zpoždění spuštění**



Stisknete tlačítko (B). Na displeji (G) se zobrazí čas "00:00". Při každém dalším stisku tlačítka (B) se čas na displeji zvýší o jednu hodinu (maximální odklad spuštění je 23 hodin). Po výběru požadovaného času se rozsvítí dioda LED nad tlačítkem (a zůstane svítit). Pokud během následujících 5 sekund nestisknete žádné jiné tlačítko, na displeji se zobrazí doba trvání programu. Funkce je aktivována při stisku tlačítka SPUŠTĚNÍ (F). Čas spuštění je poté odpočítáván po minutách. Jakmile odpočet skončí, dojde k automatickému spuštění pracího programu.

- Chcete-li přerušit nebo změnit nastavení zpožděného spuštění, stisknete tlačítko SPUŠTĚNÍ/PAUZA.
- Chcete-li změnit čas odkladu, stisknete tlačítko (B) a zvolte nový čas. Stiskem tlačítka SPUŠTĚNÍ pak obnovte odpočet. Jestliže chcete zpožděné spuštění rychle přerušit, stisknete tlačítko (B) a podržte jej tři sekundy. Stiskem tlačítka SPUŠTĚNÍ obnovíte program.

### **🌀 Rychlost ždímání (otáčky za minutu) / 🛑 Zastavení čerpadla**

Stiskem tlačítka (C) můžete snížit rychlost ždímání (v otáčkách za minutu) na "0". Stisknete-li tlačítko poprvé, zobrazí se optimální nastavení rychlosti ždímání pro zvolený program. Každý další stisk tlačítka způsobí snížení rychlosti ždímání. Poslední možnou volbou je "zastavení čerpadla", což znamená, že prádlo zůstane namočené v poslední máchací vodě. Tuto funkci použijte, abyste zabránili zmačkání prádla, pokud je z pračky nemůžete vyjmout okamžitě po skončení pracího cyklu. Tato funkce je zvláště důležitá u syntetického  a jemného  prádla. Nedoporučujeme ji však používat u vlny  a ručního praní .

### **Zkrácený program** (volba tlačítkem)

- Energeticky úsporný program
- Vhodné k praní mírně znečištěného prádla nebo menšího množství prádla
- Zkracuje dobu praní a máchání
- Snižuje spotřebu vody (u některých programů)
- U programu Bavlna 30°C, dodatečným výběrem krátkého programu , aktivujete program Bavlna 30°C-rychlý .

### **Studené praní** (k dispozici pouze u některých modelů)

Vhodné k praní mírně znečištěného prádla nebo prádla s citlivými barvami.

Je-li tato funkce aktivována, topná tělesa uvnitř pračky jsou vypnutá a prací program je zkrácen.

### **Vyšší hladina vody**

- Zlepšuje máchání, což je zvláště důležité v případě přecitlivlosti pokožky na prací prostředky
- Vhodné k praní výrazně znečištěného prádla

### **- Výběr dílčích programů** (, , , )

To jsou samostatné programy, které můžete použít jestliže nepotřebujete celý prací program. Jestliže chcete použít více dílčích programů zasebou, musíte před každým opětovným výběrem programu stroj vypnout (na 1 vteřinu otočíte knoflík do polohy "0").

### **Máchání**

Nezávislý program určený k máchání jemného prádla, kdy nedochází k roztočení bubny mezi jednotlivými máchacími cykly a provede se pouze krátké závěrečné máchání. Tato funkce je vhodná k máchání ručně praného jemného prádla. Rychlost ždímání (otáčky za minutu) lze snížit.

### **Úprava**

Tento program je určen k úpravě, škrobení nebo impregnaci praného prádla. Uzavírá jej máchání při maximální rychlosti 1 000 otáček za minutu. Rychlost ždímání lze snížit.

### **Čerpání vody**

Program použijete, jestliže jste přerušili prací program nebo zapnuli čerpadlo stop a chcete vodu jen vyčerpat ze stroje bez odstředění.

### **Odstředění**

Intenzivní odstředění s nejvyššími otáčkami určené pro obyčejné prádlo. Můžete stisknout tlačítko pro snížení otáček odstředění.

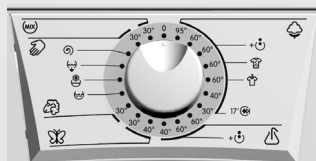

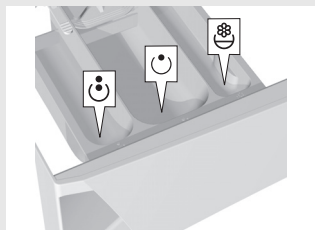

### - Dávkování pracích a avivážních prostředků

(viz kapitola Rady pro praní a šetření energií)

- přihrádka pro předepírku ☺
- přihrádka pro hlavní praní ☺
- přihrádka pro aviváž ☺

Jestliže nepoužijete program s předepírkou, můžete prací prostředek dávkovat pomocí dávkovače přímo do bubny.

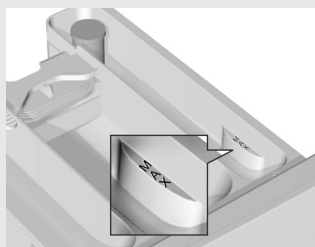

⚠ **Avivážní prostředek dávkujte do dávkovací nádoby a to jen do označené výšky.**

⚠ **Dávejte pozor, jestli máte při otvírání/zavírání dvířek pračky zavřenou dávkovací nádobku.**

### Zapnutí pracího programu



- Stiskněte tlačítko START (F). Světlo fáze praní přestane blikat a po několika vteřinách je stroj v činnosti. Jestliže po zapnutí stroje nejsou dvířka uzavřena, začne po uplynutí několika vteřin opět blikat světlo fáze praní. Jakmile dvířka uzavřete, bude stroj opět pokračovat ve vybraném programu.
- Po ukončení jednotlivé fáze praní světlo zhasne a rozsvítí se následující světlo.
- Jestliže chcete po zapnutí programu program praní změnit, musíte knoflík pro výběr programu na 1 vteřinu otočit do polohy "0" a teprve potom opět vyberete libovolný program.

⚠ **Při vypnutí se vymažou také dodatečné funkce, které jste předtím vybrali a proto je musíte opět zapnout.**

### - Konec pracího programu

Konec pracího programu je signalizován blikáním diod LED, které indikují průběh praní. Na displeji se zobrazí zpráva "END" ("KONEC").

- Zazní zvukový signál, který upozorňuje, že lze otevřít dvířka pračky.
- Vyjměte prádlo z bubny a z těsnění dvířek odstraňte veškeré zbývající částičky a cizí tělesa.
- Dvířka nechte otevřená, aby pračka mohla vyschnout.
- Zavřete kohout na přívodu vody.
- Pračku vypněte otočením voliče programu (A) do polohy "0".
- Po skončení pracího programu by pračka měla být odpojena od proudu vytažením napájecí šňůry ze zásuvky.

## Přerušení



### • Ze strany spotřebitele

#### Volba funkce ZASTAVENÍ ČERPADLA

Program se zastaví, jakmile dosáhne polohy ZASTAVENÍ ČERPADLA  $\text{H}$  (pokud byla tato doplňková funkce dříve zvolena). (Dvířka pračky jsou během praní stále zavřená.) Dioda LED nad tlačítkem (C) začne blikat. Praní lze obnovit stiskem tlačítka SPUŠTĚNÍ (F). Pokud byla zvolena funkce zastavení čerpadla  $\text{H}$ , program se zastaví u posledního máchacího cyklu a na displeji se zobrazí symbol zastavení čerpadla  $\text{H}$ . Program lze dokončit stiskem tlačítka SPUŠTĚNÍ (F) – v tomto případě program skončí máchacím cyklem, podle nastavení daného programu.

Program lze změnit také otočením voliče programu do polohy "0" a nastavením ždímání, příp. pouze odčerpání vody, mezi doplňkovými programy nebo cykly.

#### Ruční zrušení

Ke zrušení programu dojde při otočení voliče programu (A) do polohy "0". Jestliže je v pračce voda, zvolte jeden z doplňkových programů (čerpání  $\text{H}$ ), odstředění  $\text{D}$ ), aby došlo k vyprázdnění bubnu a dokončení programu.

#### Tlačítko PŘERUŠENÍ

Program můžete vždy zastavit stisknutím tlačítka PŘERUŠENÍ (F). Jestliže v bubnu není voda, dvířka můžete po určité době otevřít. Program pokračujete stisknutím tlačítka START (F).

### • Poruchy

V případě poruchy se program přeruší. Na poruchu vás upozorní blikání signálního světla (viz kapitola Poruchy).

### • Výpadek el. proudu (elektrické energie)

Při přerušení přívodu elektrické energie se program zastaví, po obnovení elektrického napájení program automaticky pokračuje.



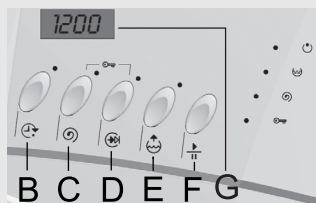

**Jestliže po výpadku el. proudu zůstala ve stroji voda, dávejte pozor, aby jste neotevřeli stroj dříve, než vyčerpáte vodu ze stroje.**

## Zvláštnosti



### • Dětský zámek

- Pokud chcete aktivovat dětský zámek, stiskněte zároveň tlačítko (C), které slouží k nastavení rychlosti ždímání , a tlačítko (D), jímž se nastavuje zkrácený program  nebo studené praní , a tlačítka podržte po dobu nejméně tří sekund. V případě úspěšné aktivace dětského zámku zazní zvukový signál a rozsvítí se signální dioda LED. Stejným postupem zámek deaktivujete.
- Dokud je dětská pojistka zapnuta, nemůžete měnit program nebo dodatečné funkce. Ier je otroška zaščitá vklopljena, ne morete spremeniti programa ali dodatnih funkcij. Stroj můžete vypnout jen tehdy, jestliže otočíte knoflík (A) pro výběr programu na "0". Dětská pojistka zůstane aktivní také po vypnutí přístroje a musíte ji vypnout, jestliže chcete vybrat nový prací program.

### • Nastavení zvukového signálu

Spotřebič umožňuje nastavení hlasitějšího zvukového signálu i jeho úplné vypnutí. Hlasitost signálu nastavte dříve, než zvolíte základní program. Nastavení lze provést současným stiskem tlačítka (D) a otočením voliče programu (A) z polohy "0" do první polohy odpovídající pracímu programu (ve směru hodinových ručiček). Na displeji se zobrazí údaj ("S1"), který vyjadřuje přednastavenou normální hlasitost signálu. Stiskem tlačítka (D) hlasitost zvýšíte ("S2"). Opakovaným stiskem zvukový signál vypnete ("S0"). Zvolené nastavení je uloženo a zůstane v paměti i poté, co pračku vypnete.

# Rady pro praní a bezpečné použití pračky

- Před praním rozřídíte prádlo podle druhu, ušpinění a stálosti barev.
- Při výběru programu praní postupujte podle symbolů uvedených na štítku jednotlivých kusů prádla (viz **tabulka údržby** na zadní straně).
- Nové barevné textilie operte nejdříve zvlášť.
- Silně ušpiněné prádlo perte v menším množství nebo dávkujte více pracího prostředku.
- Těžko odstranitelné skvrny namažte zvláštním prostředkem pro odstranění skvrn, tím ušetříte energii.
- U trochu ušpiněného prádla doporučujeme použití krátkého programu a výběr nižší teploty praní, čímž ušetříte do 50 % energie.
- Doporučujeme neprát velmi malé množství prádla. Tím ušetříte energii a stroj bude lépe fungovat.
- Největší dovolené množství suchého prádla je uvedeno v **tabulce spotřebních hodnot** na zadní straně.
- Před praním vyprázdněte kapsy, uzavřete uzávěry a odstraňte různé kovové sponky, které by mohly ucpat odtok nebo poškodit vnitřek pračky.
- Složené prádlo před uložením do bubnu natřepete.
- Používejte jen prací prostředky určené pro strojové praní prádla.
- Prací prášky nebo tekuté prací prostředky dávkujte podle návodů výrobce.
- Přesahuje-li tvrdost vody 14 °dH stupňů, použijte prostředek na úpravu vody. Tato záruka se nevztahuje na jakákoli poškození topného tělesa z důvodu nepoužívání prostředku pro úpravu vody.
- Nedoporučujeme použití bělicích prostředků na bázi chlóru, protože můžou poškodit topné těleso.

Tvrdost vody	Stupně tvrdosti			
	°dH(°N)	m mol/l	°fH(°F)	p.p.m.
1 - měkká	< 8,4	< 1,5	< 15	< 150
2 - střední	8,4 - 14	1,5 - 2,5	15 - 25	150 - 250
3 - tvrdá	> 14	> 2,5	> 25	> 250

V případě tvrdé vody dávkujte prací prostředek podle tabulky pro stupeň tvrdosti 1 a vhodné množství prostředku pro měkčení vody (řídte se podle návodů výrobce).

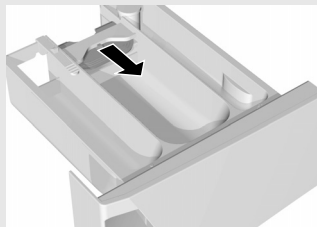

- Prací prostředek můžete dávkovat přímo do bubnu.
- Při použití hustých tekutých avivážních prostředků doporučujeme ředění vodou, tím zamezíte ucpání odtoku z dávkovací nádoby.
- Pračce je přiložena uzavírací destička pro nalévání tekutého pracího prostředku do prostřední přihrádky (závisí na modelu). U pracích prášků je uzavírací destička vyzvednuta u tekutých ji spusťte dolů.
- Tekuté prací prostředky jsou určeny jen pro praní bez předepírky.



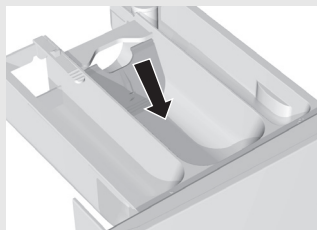

- Zvlášť jemné prádlo (ženské punčochy, jemné spodní prádlo atd.) uložte do zvláštního sáčku.
- Při vyšších otáčkách odstředění zůstane prádlo méně vlhké, proto je sušení v sušičce úspěšné a rychlejší.

**⚠ Do dávkovací nádoby nedávejte prášek v hručkách, jelikož může ucpat trubku v pračce.**

## Čištění a údržba

**⚠ Před čištěním vypněte pračku z el. sítě.**

- Skříň stroje očistíte měkkým hadříkem a neagresivním čisticím.
- Jestliže se uvnitř stroje a na těsnění dvířek objeví tukové žmolky, očistíte stroj praním na 60°C bez prádla a s polovičním množstvím pracího prášku.
- Pokud často perete prádlo při nízkých teplotách a s tekutými pracími prostředky může dojít k rozvoji bakterií, které způsobují nepříjemnou vůni v pračce.  
K zabránění tohoto jevu se doporučuje jednou měsíčně zapnout program bavlna 95°C. Bez prádla a s práškovým pracím prostředkem.
- Podle potřeby očistíte dávkovací nádobku. Dávkovací nádobku můžete zcela vytáhnout ze skříně stisknutím jazýčku (viz obrázek).

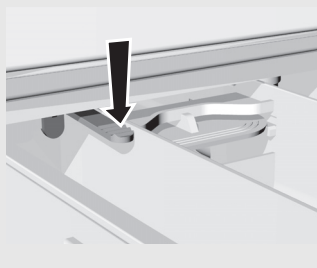

- Podle potřeby očistíte víko čepu pod tekoucí vodou.



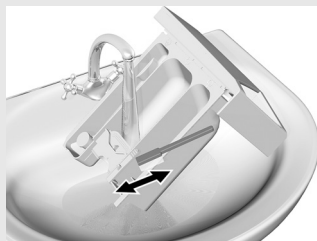

- Pod tekoucí vodou očistíte dávkovací nádobku kartáčkem a osušte. Přitom odstraňte také případné zbytky pracího prostředku ze dna.

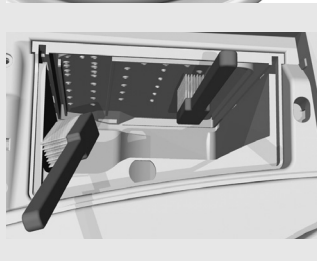

- Celou dávkovací nádobu pračky, zvláště pak otvory na horní straně vyčistíte kartáčkem.

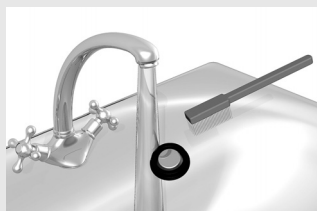

- Mřížku v dotokové trubce vícekrát opláchněte pod tekoucí vodou.
- Po každém praní otřete gumové těsnění dvířek, čímž prodloužíte jeho životnost.

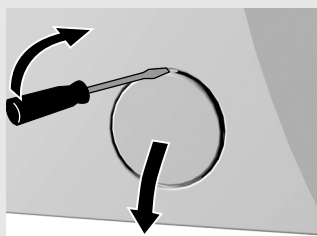

- Víko filtru otevřete použitím náradí (plochý šroubovák nebo podobné).

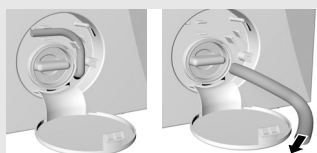

- Filtr je potřeba občas vyčistit, obzvláště při praní velmi chlupatého nebo starého prádla. Před čištěním vypusťte ze stroje vodu, přes hadičku pro výpust vody.

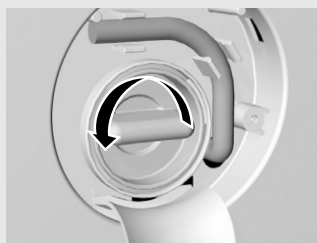

- Filtr otočte v protisměru hodinových ručiček, vytáhněte jej a očistěte pod tekoucí vodou.

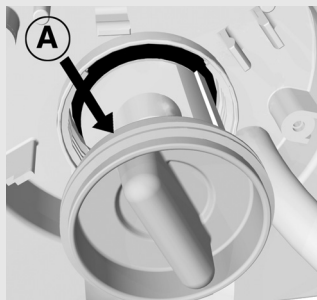

- Filtr uložte nazpět, jak je znázorněno na obrázku a přišroubujte jej ve směru hodinových ručiček. Aby bylo zaručeno dobré těsnění, musí být povrch (A) čistý.

## Řešení problémů

Automatická pračka řídí chod jednotlivých funkcí během praní. Jsou-li zjištěny odchylky, chyba je signalizována zobrazením zprávy ("Fx") na displeji a rytmickým blikáním diod LED. Zároveň s blikáním diod několikrát zazní zvukový signál, opakující se v pravidelných intervalech. Pračka signalizuje chybu, jakmile ji detekuje, a program je pozastaven. Pokud je chyba v topném systému, pračka dokončí práci program bez funkce ohřevu.

Je-li chyba signalizována ve chvíli, kdy je pračka v provozu, kód chyby a zbývající doba praní jsou na displeji zobrazovány střídavě.

Indikace chyby trvá, dokud pračku nevypnete.

Poruchy:

2 - dva záblesky: Dvířka nejsou správně zavřena.

3 - tři záblesky: Nevhodný přívod vody.

7 - sedm záblesků: Nevhodný odvod vody.

V těchto případech můžete poruchu odstranit sami (viz tabulka odstraňování poruch).

1 - jeden záblesk: Porucha snímače teploty.

4 - čtyři záblesky: Porucha snímače odstředování.

5 - pět záblesků: Porucha motoru.

6 - šest záblesků: Porucha ohříváče.

V těchto případech si запиšte označení chyby, spotřebič vypněte, opakujte program a pokud se vám chyba znovu objeví, zavolejte autorizovaný servis (světla blikají, dokud přístroj nevypnete).

Signalizaci chyby mohou vyvolat také různé interference způsobené okolním prostředím (například elektrickými zařízeními). V takovém případě:

- spotřebič vypněte a vyčkejte několik sekund,

- spotřebič znovu zapněte a zopakujte prací program.

Pokud se chyba objeví znovu, zavolejte servisní středisko.

Záruka se nevztahuje na závady způsobené interferencemi okolního prostředí (úder blesku, elektrický obvod, přírodní katastrofa apod.).

Porucha	Příčina poruchy	Co učinit
Stroj nefunguje. (světlo pro zapnuto/vypnuto nesvítí).	Stroj není pod napětím.	Ověřte, jestli je: • zástrčka v zásuvce, • napětí v zásuvce, • pojistka v pořádku.
<b>PORUCHA 2</b> Nespustí se prací program • Na začátku pracího programu bliká kontrolka LED start/stop • Kontrolky LED během praní pravidelně blikají dvěma záblesky.	Dvířka nejsou správně zavřená.	Zatlačte dvířka směrem k práci.
<b>PORUCHA 3</b> Do pračky nepřitéká voda (po dobu asi 4 min. pračka hlásí poruchu F3 – kontrolky LED pravidelně blikají třemi záblesky).	Porucha v přívodu vody.	Zkontrolujte, jestli: • je otevřený kohoutek přívodu vody, • je čistý filtr na vstupní síti přívodu vody. Stiskněte tlačítko START.
Voda vytéká ze stroje.	Filter není dobře utažen. Dotoková hadice není dobře přišroubovaná ke stroji nebo k vodovodnímu kohoutku. Odtoková hadice spadla na zem.	Dobře utáhněte filtr. Dotokovou hadici pevně přišroubujte.  Přišroubujte odtokovou hadici k odtoku.
Mezi praním se stroj pohybuje.	Stroj není správně vyrovnán.  Přepravní pojistky nejsou odstraněny.	Vyrovnejte stroj nastavitelnými nožkami. Odstraňte transportní pojistky.
Stroj mezi odstředěním vibruje.	Nestejně rozdělení prádla, zvláště jestliže je prádla málo. (například jenom koupací plášť).	To je normální, stroj sám sníží počet otáček, jestliže jsou vibrace příliš silné. Perte větší množství prádla.
Silné pění v průběhu praní.	Příliš velké množství pracího prostředku.	Prací prostředek dávkujte podle návodu výrobce a řiďte se přítom tvrdostí vody a ušpiněním prádla. Používejte jen prací prostředky určené pro praní prádla strojem.
<b>PORUCHA 7</b> Voda se špatně nebo vůbec neodčerpává (pračka hlásí poruchu F7 – kontrolky LED pravidelně blikají sedmi záblesky).	Výpust' vody je ucpaná.	Zkontrolujte, jestli: • je čistý filtr, • výpustní trubka není ucpaná, • odpad není ucpaný, • výpustní trubka není umístěna výše než 1 metr. Stiskněte znovu tlačítko START.
Prádlo není vyždímané jako obvykle. Stroj nehlásí poruchu.	Stroj zapnul činnost UKS*. Kvůli špatnému rozdělení prádla v bubnu stroj automaticky snížil počet otáček odstředivky.	Prádlo ještě jednou vyperte. U takového ušpinění dávkujte více pracího prášku nebo použijte tekutý prací prostředek.

Porucha	Příčina poruchy	Co učinit
Na prádle jsou tukové žmolky.	Příliš malé množství pracího prostředku (prádlo bylo velmi mastné).	Prádlo ještě jednou vyperte. U takového ušpinění dávkuje více pracího prášku nebo použijte tekutý prací prostředek.
Na prádle zůstaly skvrny.	Použili jste tekutý prací prostředek nebo prášek pro barevné prádlo, které neobsahuje bělidlo.	Použijte prací prostředek, který obsahuje bělidlo.
Na prádle zůstaly bílé práškovité zbytky.	To není způsobeno špatným splachováním vaší pračky ale použitím pracích prostředků bez fosfátu, které obsahují ve vodě nerozpustné látky (zeolity) pro měkčení vody. Tyto látky se mohou ukládat na prádlo.	Prádlo ještě jednou opláchněte. <ul style="list-style-type: none"> <li>• Použijte tekuté prací prostředky, které neobsahují zeolity.</li> <li>• Zbytky zkuste odstranit kartáčem.</li> </ul>
V dávkovací nádobce jsou zbytky pracího prášku.	Malý průtok vody. Některé prací prášky silně přilnou k nádobce, jestliže je vlhká.	<ul style="list-style-type: none"> <li>• Očistěte mřížku v dotokové hadici.</li> <li>• Dříve, než nasypete prací prášek, otřete dávkovací nádobku.</li> </ul>
Avivážní prostředek není zcela opláchnutý a voda zůstává v dávkovací nádobce.	Sací víko není správně nasazeno nebo je ucpané.	Očistěte dávkovací nádobku a víko opět nasadte tak, aby pevně sedělo.
Nepříjemná vůně z bubnu pračky.	<ul style="list-style-type: none"> <li>• Zbytky tkanin, pracího prostředku a aviváže ve filtru.</li> <li>• Vývoj bakterií.</li> </ul>	<ul style="list-style-type: none"> <li>• Prověřte, zda je filtr čistý.</li> <li>• Pusťte program bavlna 95°C bez prádla, s práškovým pracím prostředkem.</li> </ul>
Doba praní je delší než obvykle Na displeji se čas průběžně mění.	<ul style="list-style-type: none"> <li>• Nízká teplota vstupní vody.</li> <li>• Přístroj má zapnutou funkci UKS* z důvodu nerovnoměrného rozložení prádla.</li> <li>• Nízké napětí sítě.</li> <li>• Došlo k výpadku el. energie.</li> </ul>	<ul style="list-style-type: none"> <li>• Doba trvání programu se může prodloužit až o 60%, přesto přístroj normálně pracuje.</li> <li>• Doba trvání se prodlouží o dobu výpadku</li> </ul>
<b>PORUCHA 1</b> Teplota nedosáhla programované hodnoty (pračka hlásí poruchu F1 – kontrolky LED pravidelně blikají jedním zábleskem).	Snímač teploty je odpojený od elektronického obvodu.	<ul style="list-style-type: none"> <li>• Vypněte pračku a počkejte několik vteřin.</li> <li>• Znovu pračku zapněte a zopakujte prací program. Jestliže pračka znovu ohlásí poruchu, obraťte se na servisního technika.</li> </ul>

Porucha	Příčina poruchy	Co učinit
<b>PORUCHA 4</b> Otáčky odstředování nedosáhly ve zvoleném programu požadované hodnoty (pračka hlásí poruchu F4 – kontrolky LED pravidelně blikají čtyřmi záblesky).	<ul style="list-style-type: none"> <li>• Snímač otáček je odpojený.</li> <li>• Motor je přetížený vlivem příliš vysoké hladiny vody (ruční přidání vody) nebo příliš velkým množstvím prádla.</li> <li>• Porucha motoru.</li> </ul>	<ul style="list-style-type: none"> <li>• Vypněte pračku a počkejte několik vteřin.</li> <li>• Znovu pračku zapněte a zopakujte prací program. Jestliže pračka znovu ohlásí poruchu, obraťte se na servisního technika.</li> </ul>
<b>PORUCHA 5</b> Chod motoru se přerušil nebo motor nepracuje (pračka hlásí poruchu F5 – kontrolky LED pravidelně blikají pěti záblesky).	Motor je přetížený nebo má poruchu.	<ul style="list-style-type: none"> <li>• Vypněte pračku a počkejte několik vteřin.</li> <li>• Znovu pračku zapněte a zopakujte prací program. Jestliže pračka znovu ohlásí poruchu, obraťte se na servisního technika.</li> </ul>
<b>PORUCHA 6</b> Teplota nedosáhla programované hodnoty (pračka hlásí poruchu F6 – kontrolky LED pravidelně blikají šesti záblesky).	<ul style="list-style-type: none"> <li>• Ohřívač vody má poruchu.</li> <li>• Vstupní voda je příliš studená.</li> <li>• Ruční přidání vody.</li> </ul>	<ul style="list-style-type: none"> <li>• Vypněte pračku a počkejte několik vteřin.</li> <li>• Znovu pračku zapněte a zopakujte prací program. Jestliže pračka znovu ohlásí poruchu, obraťte se na servisního technika.</li> </ul>

\* UKS: funkce pro kontrolu stability, která zamezuje vibrování pračky při odstředění.

Jestliže se vám nepodařilo přesto, že jste se řídili našimi radami poruchu odstranit, zavolejte do autorizovaného servisu. Odstranění poruchy nebo reklamace, která vznikla v důsledku špatného zapojení nebo použití stroje, není pod zárukou. Výdaje spojené s opravou uhradí v tomto přioadě spotřebitel.

# Tabulky

## Tabulka programů - 6/7 kg

Základní programy	Plnění max.		Teplota (°C)	Odstředění max. (ot./min.)	Spotřeba vody L				Spotřeba energie kWh	
					ot./min.				ot./min.	
	kg				800 - 900		1000 - 1400		800 - 1400	
					6kg	7kg	6kg	7kg	6kg	7kg
Bavlna	6	7	95	1400	58	62	51	55	2,05/2,10**	2,19/2,31**
Bavlna	6	7	60		52	56	45	49	1,00/1,12**	1,17/1,31**
Bavlna + předepírka	6	7	60		60	66	53	59	1,22/1,34**	1,32/1,45**
Bavlna - intenzivní praní *	6	7	60		52	56	45	49	1,02/1,14**	1,19/1,33**
Bavlna - snadné žehlení	3	3,5	60	1000	52	56	45	49	1,10	1,14
Bavlna	6	7	40	1400	52	56	45	49	0,66	0,67
Bavlna	6	7	30		52	56	45	49	0,27	0,35
Bavlna - rychlý 17'	2	2	30	1000	40	40	40	40	0,17	0,17
Syntetika (zušlechtěné tkaniny)	3	3,5	60	1000	43	46	43	46	0,93	0,97
Syntetika (zušlechtěné tkaniny) + předepírka	3	3,5	60		51	54	51	54	1,26	1,30
Syntetika (zušlechtěné tkaniny)	3	3,5	40		40	43	40	43	0,52	0,56
Jemné prádlo	2,5	3	40	700	55	58	55	58	0,45	0,48
Jemné prádlo	2,5	3	30		55	58	55	58	0,36	0,39
Vlna	2	2	30	800	42	42	42	42	0,20	0,20
Ruční praní	1,5	1,5	30	800	50	50	50	50	0,25	0,25
Mix	3	3,5	30	1000	40	43	40	43	0,32	0,35
<b>Díčí programy</b>										
Máchání	3	3,5		700	40				0,02	0,02
Aviváž	6	7		1000	18				0,02	0,02
Čerpání vody	6	7		-						
Odstředění	6	7		1400					0,03	0,03

\* Program pro testování po EN 60456 s výběrem max. počtu otáček odstředění.

\*\* závisí na modelu





**Tabulka programů**  
- 4,5 kg

Základní programy	Plnění max. (kg)	Teplota (°C)	Odstředění max. (ot./min.)	Spotřeba vody L		Spotřeba energie kWh
				ot./min.		
				800 - 900	1000 - 1400	
Bavlna	4,5	95	1400	47	40	1,80
Bavlna	4,5	60		44	37	0,82
Bavlna + předepírka	4,5	60		49	43	0,99
Bavlna - intenzivní praní *	4,5	60		44	37	0,85
Bavlna - snadné žehlení	2	60	1000	47	40	0,70
Bavlna	4,5	40	1400	44	37	0,51
Bavlna	4,5	30		44	37	0,15
Bavlna - rychlý 17'	2	30	1000	30	30	0,13
Syntetika (zušlechtěné tkaniny)	2	60	1000	31	31	0,61
Syntetika (zušlechtěné tkaniny) + předepírka	2	60		34	34	0,70
Syntetika (zušlechtěné tkaniny)	2	40		29	29	0,34
Jemné prádlo	1,5	40	700	45	45	0,20
Jemné prádlo	1,5	30		45	45	0,15
Vlna	1	30	800	38	38	0,15
Ruční praní	1	30	800	45	45	0,20
Mix	2	30	1000	35	35	0,25
<b>Díčí programy</b>						
Máchání	1,5		700	30		0,02
Aviváž	4,5		1000	10		0,02
Čerpání vody	4,5		-	-		
Odstředění	4,5		1400	-		0,03

\* Program pro testování po EN 60456 s výběrem max. počtu otáček odstředění.

































**Tabulka programů/  
dodatečné funkce**

Program	 Vyšší hladina vody	 / Zkrácený program *  Studené praní *	 / Rychlost ždímání  Zastavení čerpadla
Základní programy			
Bavlna	●	●/●	●/●
Bavlna - s předepírkou	●		●/●
Bavlna - Intenzivní praní	●		●/●
Bavlna - snadné žehlení	●	●/●	●/●
Bavlna - rychlý 17'	●		●/●
Syntetika (zušlechtěné tkaniny)	●		●/●
Syntetika (zušlechtěné tkaniny) - s předepírkou	●	●/●	●/●
Jemné prádlo	●	●/●	●/●
Vlna	●	●/●	●/●
Ruční praní	●	●/●	●/●
Mix	●	●/●	●/●
Dílní programy			
Máchání			●
Aviváž			●
Čerpání vody			
Odstředění			●

● možnost

\* závisí na modelu

## Tabulka údržby

<p>Normální praní</p>  <p>Jemné praní</p>	<p> 95</p> <p>Max. teplota praní 95°C</p> <p> 95</p>	<p> 60</p> <p>Max. teplota praní 60°C</p> <p> 60</p>	<p> 40</p> <p>Max. teplota praní 40°C</p> <p> 40</p>	<p> 30</p> <p>Max. teplota praní 30°C</p> <p> 30</p>	 <p>Ruční praní</p>	 <p>Praní není dovoleno</p>
 <p>Bělení</p>	 <p>Bělení ve studené vodě</p>			 <p>Bělení není dovoleno</p>		
 <p>Žehlení</p>	 <p>Horká žehlička max. 200°C</p>	 <p>Horká žehlička max. 150°C</p>	 <p>Horká žehlička max. 110°C</p>	 <p>Žehlení není dovoleno</p>		
 <p>Chemické čištění</p>	 <p>Chemické čištění všemi ředidly</p>	 <p>Perchloretylén R11, R113, Petrolej</p>	 <p>Chemické čištění petrolejem, čistým alkoholem a v R 113</p>	 <p>Chemické čištění není dovoleno</p>		
 <p>Sušení</p>	 <p>Položit na rovný povrch</p>	 <p>Mokrě pověsit</p>	 <p>Pověsit</p>	 <p>Vysoká teplota</p>	 <p>Nízká teplota</p>	 <p>Sušení v sušičce není dovoleno</p>



