

# Automatická pračka

NÁVOD K OBSLUZE

**PHILCO**



*Famous for Quality the World Over*

**PLD 1471**

**PLD 1261**

**PLDS 1251, PLDS 1251 B**

**Vážený zákazníku,**

**Děkujeme, že jste zakoupil výrobek značky PHILCO. Aby Váš spotřebič sloužil co nejlépe, přečtěte si všechny pokyny v tomto návodu.**

# OBSAH

<b>ČÁST 1: PŘED UVEDENÍM DO PROVOZU</b> .....	<b>2</b>
• Důležité bezpečnostní instrukce.....	2
• Všeobecné bezpečnostní informace .....	2
• Doporučení.....	3
<b>ČÁST 2: INSTALACE</b> .....	<b>4</b>
• Odstranění transportních šroubů.....	4
• Vyrovnání pračky .....	5
• Elektrické zapojení .....	5
• Připojení vody.....	5
• Připojení odpadu.....	6
<b>ČÁST 3: OVLÁDÁČÍ PANEL</b> .....	<b>7</b>
• Tlačítko Start/pauza .....	7
• Kontrolky jednotlivých funkcí.....	8
• Tlačítka funkcí .....	9
• Přepínač rychlosti odstředování.....	10
• Volič programu .....	10
<b>ČÁST 4: PRANÍ PRÁDLA</b> .....	<b>11</b>
• První praní .....	11
• Před samotným praním.....	11
• Provoz pračky .....	12
• Nastavení teploty vody.....	14
• Nastavení času spuštění programu.....	14
• Dětský zámek.....	15
<b>ČÁST 5: ÚDRŽBA A ČIŠTĚNÍ</b> .....	<b>17</b>
• Filtry přívodu vody.....	17
• Filtr čerpadla.....	17
• Zásuvka pro prací prostředky.....	18
• Sifonový uzávěr násypky.....	19
• Plášť pračky .....	19
• Buben.....	19
• Odstranění vodního kamene z pračky.....	19
<b>ČÁST 6: PRAKTICKÉ INFORMACE</b> .....	<b>20</b>
<b>ČÁST 7: PŘEDCHÁZENÍ DROBNÝM PORUCHÁM</b> .....	<b>21</b>
<b>ČÁST 8: AUTOMATICKÝ SYSTÉM DETEKCE PORUCH</b> .....	<b>24</b>
<b>ČÁST 9: MEZINÁRODNÍ ZNAKY PRANÍ</b> .....	<b>26</b>
<b>ČÁST 10: TECHNICKÉ ÚDAJE</b> .....	<b>27</b>
<b>ČÁST 11: TIPY NA ÚSPORU ENERGIE</b> .....	<b>27</b>

# ČÁST 1: PŘED UVEDENÍM DO PROVOZU

## Důležité bezpečnostní instrukce

- Čtěte pozorně a uschovejte pro další použití.
- Bezpečnost tohoto spotřebiče odpovídá průmyslovým normám a splňuje zákonné požadavky na bezpečnost spotřebičů. Nicméně se jako výrobci domníváme, že je naší povinností poskytnout vám následující bezpečnostní upozornění.
- Je nezbytně nutné, abyste si tento návod k použití uschovali a mohli ho používat i v budoucnu. Chcete-li spotřebič prodat, předat dalšímu majiteli, nebo když se budete stěhovat, vždy se přesvědčte, že je ke spotřebiči přiložen tento návod k použití, aby se i nový vlastník mohl seznámit s používáním spotřebiče a příslušným varováním.
- Před instalací nebo používáním spotřebiče si **MUSÍTE** pozorně přečíst všechny bezpečnostní instrukce i návod.
- Před prvním použitím zkontrolujte spotřebič, zda nedošlo při přepravě k poškození.
- Poškozený spotřebič nikdy nepřipojujte. Jestliže jsou nějaké díly poškozeny, obraťte se na dodavatele.
- V případě, že je pračka dodána v zimních měsících, kdy teplota klesá pod 0°C, před prvním použitím uskladněte spotřebič na dobu 24 hodin při pokojové teplotě.

## Všeobecné bezpečnostní informace

- Změna technických parametrů, nebo jakákoli jiná úprava spotřebiče je nebezpečná.
- V průběhu programů s vysokou teplotou se dvířka ohřejí na vysokou teplotu. Nedotýkejte se dvířek!
- Zajistěte, aby se malá domácí zvířata nemohla dostat do bubnu. Raději proto před použitím vždy zkontrolujte vnitřek bubnu.
- Předměty jako mince, zavírací špendlíky, hřebíky, šrouby, kameny a jiné těžké nebo ostré předměty mohou způsobit značné škody a do spotřebiče proto nepatří.
- Používejte pouze doporučené množství aviváže a pracího prostředku. Pokud použijete větší množství, než je doporučené, může se poškodit tkanina.
- Vždy používejte množství pracího prostředku doporučené výrobcem.
- Malé kousky prádla jako ponožky, tkaničky, prací pásky atd. perte v pracím pytlí k tomu určeném nebo v povlečení na polštář, protože jednotlivé kusy by mohly uvíznout mezi vanou a otočným bubnem.
- Nepoužívejte pračku na praní výrobků s kosticemi, tkanin, které nejsou zaobroubené, nebo se zatrhávají.
- Po použití, před čištěním nebo údržbou vždy odpojte pračku od zdroje napájení a vypněte přívod vody.
- Nikdy se nepokoušejte opravovat spotřebič sami. Opravy prováděné nezkušenými osobami mohou vést ke zranění nebo vážnému poškození spotřebiče. S opravami se obraťte na místní servisní středisko. Vždy žádejte originální náhradní díly.
- Nepoužívejte vícenásobné zásuvky ani prodlužovací kabel.
- Do zásuvky nezapojujte zástrčku s poškozeným kabelem.
- Pokud je kabel poškozený, měl by ho vyměnit výrobce nebo autorizovaný servisní technik, aby se zabránilo vzniku nebezpečné situace.
- Zástrčku nikdy nevytahujte ze zásuvky taháním za kabel. Kabel odpojte uchopením přímo za zástrčku.
- Nezapojte zástrčku, pokud máte mokré ruce.
- Nedotýkejte se nikdy zařízení, pokud máte mokré ruce či nohy.
- Zásuvku na prací prostředky nikdy neotevírejte během praní.
- Nikdy se nepokoušejte otevřít dvířka pračky během praní.

- Protože může pračka během provozu dosáhnout vysokých teplot, nedotýkejte se během vypouštění hadice ani vypouštěné vody.
- V případě jakékoliv závady nejdříve vypněte zařízení, odpojte ho od zdroje energie a uzavřete přívod vody. Nepokoušejte se přístroj opravovat sami. Obratě se na nejbližší autorizovaný servis.
- Nezapomeňte, že obalový materiál vaší pračky může být pro děti nebezpečný.
- Nenechávejte si děti s pračkou hrát.
- Domáci zvířata udržujte v bezpečné vzdálenosti od pračky.
- Pračka by měla být používána pouze osobami, které jsou plně seznámeni s nařízenými, opatřeními a ovládním uvedeným v tomto návodu.
- Vaše pračka je určena pro domácí použití. V případě jejího použití pro komerční účely ztrácí záruka platnosti.
- Zařízení nainstalujte na koberec ani jiné podobné povrchy, jelikož by mohly zablokovat větrací otvory na spodní straně.
- Vypouštěcí hadici nekládejte do nádob, kbelíků ani umyvadla.

## Doporučení

- Prací prostředky a aviváže při dlouhodobějším kontaktu se vzduchem vyschnou a přilnou ke stěnám zásobníku. Aby k tomu nedošlo, doplňujte zásobník pracím prostředkem a aviváží bezprostředně před praním.
- Předpírku doporučujeme používat pouze pro silně znečištěné prádlo.
- Nepřekračujte maximální kapacitu bubny.
- Zařízení není určeno pro použití osobami (včetně dětí) se sníženými fyzickými, smyslovými nebo psychickými schopnostmi, nedostatkem zkušeností a znalostí, pokud nejsou pod dozorem nebo nebyly poučeny o použití zařízení osobou odpovědnou za jejich bezpečnost. Děti by měly být pod dozorem, aby si se zařízením nehrály.
- Pokud nebudete pračku delší dobu používat, vytáhněte ji ze zásuvky, uzavřete přívod vody a nechte otevřená dvířka, aby mohl vnitřek pračky vyschnout a nevytvářel se tam nepříjemný pach.
- Jako důsledek procedur kontroly kvality může v pračce zůstat určité množství vody. Toto pračku nijak nepoškodí.
- Doporučujeme spustit první praní v programu White 90 - 95° (dle modelu) bez prádla, do druhé přihrádky zásuvky pro prací prostředek nasype 1/2 odměrky pracího prostředku.

## ČÁST 2: INSTALACE

Před uvedením vaší pračky do provozu si pečlivě přečtěte celý návod k použití a uchovejte na bezpečném místě k budoucímu nahlédnutí.

### Odstranění transportních šroubů

- Před uvedením pračky do provozu musíte odstranit transportní šrouby umístěné v zadní části pračky.
- Uvolněte šrouby pomocí odpovídajícího klíče jejich otáčením proti směru hodinových ručiček. (OBR. 1)
- Šrouby odstraňte jejich vytažením. (OBR. 2)
- Do otvorů po transportních šroubech vložte plastové zásepky, které najdete v sáčku s příslušenstvím. (OBR. 3)
- Transportní šrouby vyjmuté z pračky si uschovejte pro případné další přepravní účely.

#### **POZNÁMKA:**

***Závady způsobené spuštěním pračky s instalovanými přepravními šrouby nejsou předmětem záruky.***

OBR. 1



OBR. 2

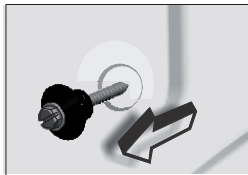

OBR. 3

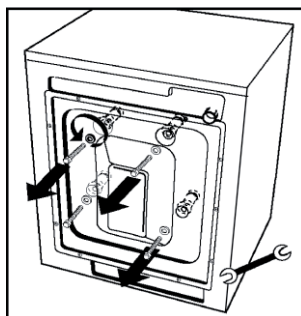
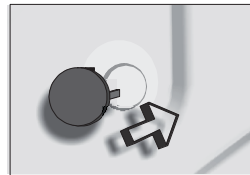

## Vyrovnnání pračky

- Pračku nestavte na koberce ani podobné povrchy.
- Aby vaše pračka pracovala potichu a bez vibrací, měli byste ji umístit na rovný, neklouzavý a pevný povrch.

Vyrovnnání pračky můžete upravit pomocí nastavitelných nožek:

- Nejdřív uvolněte plastovou matici.
- Upravte vyšroubováním nožek směrem nahoru nebo dolů.
- Po vyrovnnání pračky plastovou maticí opět utáhněte jejím vyšroubováním nahoru.
- Nikdy pračku nevyrovnnávejte na nerovném povrchu pomocí kartonu, dřevěného špalíčku apod., které byste vložili pod nožky.

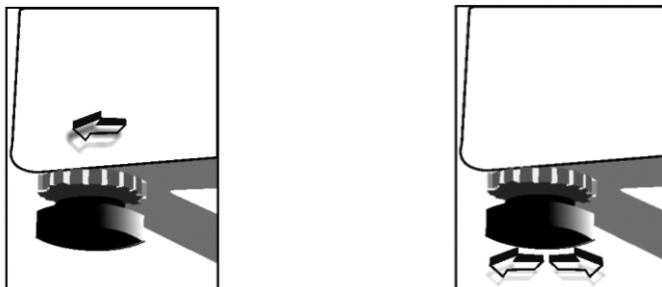

## Elektrické připojení

- Technické specifikace vaší pračky: 220-240 V ~ 50 Hz.
- K napájecímu kabelu vaší pračky je připojena speciální uzemňovací zástrčka. Tuto zástrčku musíte úplně zasunout do uzemněné zásuvky (s 10 A). Pojistka elektrického vedení, ke kterému je pračka připojena, by měla být 10A. Pokud takové zásuvky a pojistky doma nemáte, nechte si je instalovat kvalifikovaným elektrikářem.
- Naše společnost neručí za jakékoliv škody způsobené použitím pračky bez uzemnění.

## Připojení vody

- V závislosti na funkcích vaší pračky je pračka vybavena buď jedním přívodem vody (studená) nebo dvěma přívody (studená/teplá). Hadice s bílým koncem je určena pro přívod studené vody a hadice s červeným koncem je určena pro přívod teplé vody (u praček s přívodem teplé a studené vody).
- Aby ve spojích nedocházelo k únikům vody, obsahuje sada s hadicemi i 1 těsnění (pro pračky s přívodem studené vody) nebo 2 těsnění (pro pračky s přívodem teplé a studené vody). Tato těsnění instalujte na konec přívodní hadice připojované ke kohoutku.
- Hadici s bílým koncem připojte k přívodnímu ventilu s bílým filtrem a hadici s červeným koncem připojte k přívodnímu ventilu s červeným filtrem (druhé zmíněné platí pro pračky s připojením teplé a studené vody). Utáhněte plastové části připojení rukou. Bezpečnější připojení vám zajistí kvalifikovaný instalatér.
- Tlak vody 0,1 - 1 MPa vašeho vodovodu vám zajistí efektivnější chod vaší pračky (tlak 0,1 MPa představuje u zcela otevřeného kohoutku průtok více než 8 litrů vody za 1 minutu).
- Po dokončení připojení zkontrolujte, zda spoje netečou, úplným otevřením přívodu vody.
- Zkontrolujte, zda nejsou přívodní hadice ohnuté, zlomené nebo prasklé.

- Přívodní hadice připevněte k 3/4" vodovodnímu kohoutu se závitem.
- Pokud má pračka dvojitý přívod vody (pro studenou a teplou vodu), teplota teplé vody by měla být maximálně 70 °C.

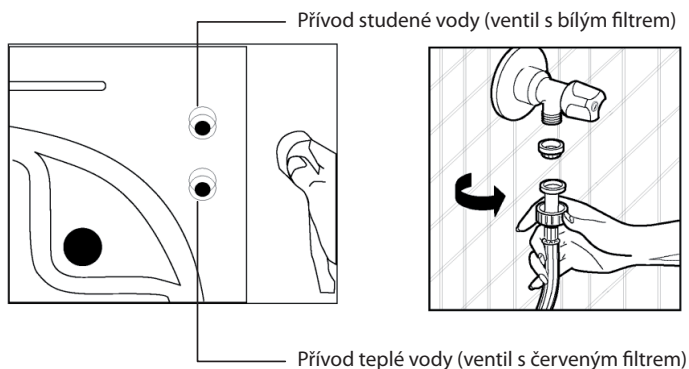

## Připojení odpadu

- Zkontrolujte, zda nejsou přívodní hadice ohnuté, zkroucené, prasklé nebo příliš natažené.
- Vypouštěcí hadice by měla být instalována ve výšce min. 60 cm a max. 100 cm nad zemí.
- Konec vypouštěcí hadice můžete nasadit přímo na odpadní otvor nebo speciální koncovku připevněnou na odpadku umyvadla.
- Nikdy se nepokoušejte vypouštěcí hadici prodloužit jejím nastavováním.

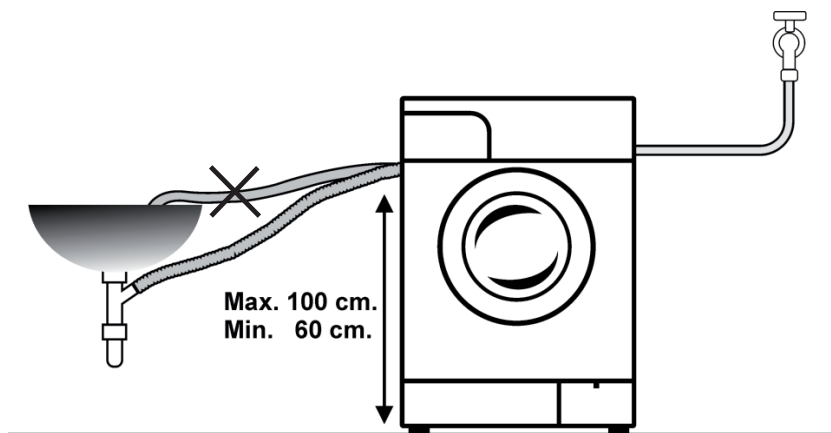

### **POZNÁMKA:**

*Vypouštěcí hadici nevkládejte do nádoby, kbelíku ani umyvadla.*



## ČÁST 3: OVLÁDACÍ PANEL

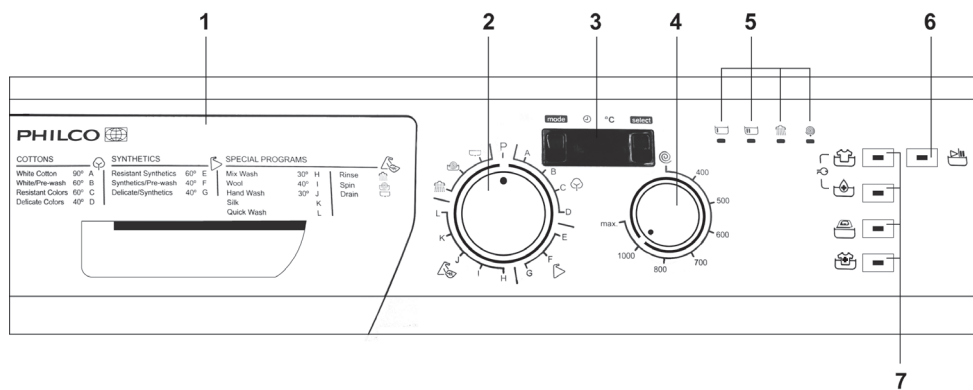

1. Zásuvka pro prací prostředky
2. Volič programů
3. Elektronický displej
4. Přepínač rychlosti odstředování
5. Kontrolka průběhu prání
6. Tlačítko Start/pauza a zrušení
7. Tlačítka funkcí

### Tlačítko START/PAUZA

Toto tlačítko je určeno pro spuštění zvoleného programu nebo pozastavení již probíhajícího programu.

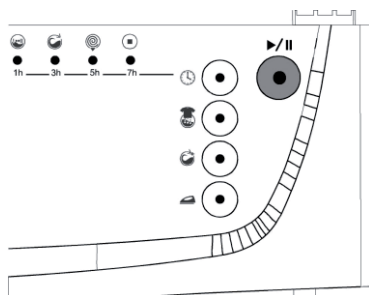

## **Kontrolky jednotlivých funkcí**

Po stisknutí tlačítka Start/pauza nebo jakéhokoliv jiného tlačítka funkcí se rozsvítí kontrolky nad tlačítky a ovládacím panelem, které indikují fáze pracích programů. Pokud kterákoliv z těchto kontrolek svítí, znamená to, že je v provozu určitý program. Kontrolka zhasne, pokud stisknete jakékoli tlačítko funkcí nebo tlačítko Start/pauza, nebo pokud zvolená funkce dokončila svůj proces.

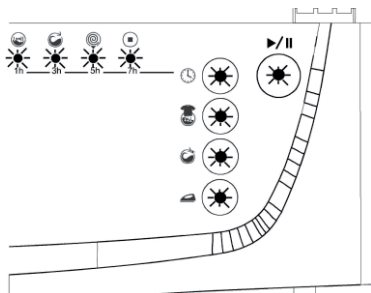

### **mode** Tlačítko režimu (MODE)

Pomocí tlačítka režimu můžete otevřít nastavení funkcí a upravit teplotu nebo čas spuštění programu vaší pračky.

### **select** Tlačítko výběr (SELECT)

Pomocí tlačítka Výběr můžete změnit nastavení funkcí a upravit teplotu nebo čas spuštění programu vaší pračky, dle potřeby.

## **Elektronický displej**

Pomocí elektronického displeje můžete upravit teplotu a čas spuštění programu, navíc zobrazuje čas zbývající do dokončení pracovního cyklu. Elektronický displej vás upozorní na případné závady, které by se v průběhu praní vyskytly, zobrazením chybového kódu a zároveň vás informuje o dokončení zvoleného pracovního programu zobrazením „END“.

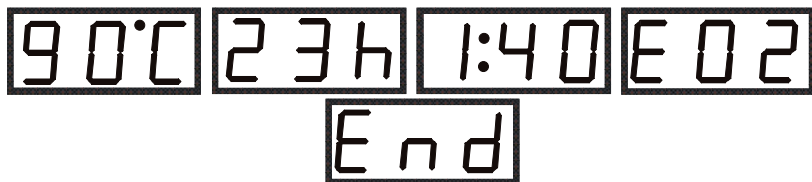

## Tlačítka funkcí



### Odložené máchání

Tuto funkci doporučujeme používat, pokud prádlo nemůžete z pračky vyndat okamžitě po ukončení programu. Tím předejdete jeho pomačkání. Pokud toto tlačítko stisknete, nevyпустí se voda z posledního máchání. Pokud chcete program spustit od místa přerušení, stiskněte tlačítko Start/pauza.

Pokud nechcete své jemné prádlo odstřeďovat nebo ho chcete odstřeďovat šetrným způsobem, volič programů přepněte do polohy P (vypnuto). Otočte volič programů na jeden z programů vypouštění nebo odstřeďování, který požadujete, a stiskněte tlačítko Start/pauza. Pokud jste zvolili program vypouštění, pračka vypustí vodu. Pokud jste zvolili program odstřeďování, pračka aktivuje odstřeďování a potom program ukončí.



### Dodatečné máchání

Kromě běžného máchání můžete nastavit ještě jedno dodatečné máchání, které pračka realizuje pomocí této funkce ve všech programech praní.



### Snadné žehlení

Pomocí této funkce zajistíte, aby bylo prádlo po vyprání méně zmačkané.



### Namáčení

Pomocí této funkce zajistíte lepší výsledky praní velmi špinavého prádla. Před hlavním praním, ponechá pračka prádlo po určitou dobu namočené ve vodě i s pracím práškem. Voda pak bude použita pro hlavní program.



#### **VAROVÁNÍ!**

***Pokud jste zapomněli nastavit doplňkové funkce a pračka již zahájila praní, stiskněte tlačítko vámi požadované doplňkové funkce; pokud se rozsvítí indikátor nad tlačítkem, vámi zvolená doplňková funkce se aktivovala. Pokud se indikátor nad tlačítkem na chvíli rozsvítí a následně zhasne, vámi zvolená doplňková funkce se neaktivovala.***

#### **POZNÁMKA:**

***Naše výrobky obsahují elektronické karty a dotyková tlačítka. Funkce aktivujete lehkým stisknutím tlačítek.***

## Přepínač rychlosti odstředování

Pomocí přepínače rychlosti odstředování můžete upravit rychlost odstředování vašeho prádla. Rozmezí rychlosti je od 0 (bez odstředování) až po maximální rychlost odstředování vaší pračky.

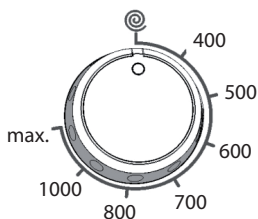

### POZNÁMKA:

**Odštědování vašeho jemného prádla provádějte v co nejhodnějším režimu.**

## Volič programů

Pomocí voliče programů zvolte program, ve kterém chcete vyprat vaše prádlo. Výběr programu můžete provádět otáčením voliče programů oběma směry. Při nastavování dbejte, aby byl symbol na voliči programů přesně na vámi vybraném programu praní. Pokud volič programů přepnete do polohy P (vypnuto), pračka vypustí vodu, aby dokončila (zrušila) cyklus programu. Po dokončení vypouštění se pračka přepne do pohotovostního režimu. Nyní můžete vybrat jiný program, který chcete spustit.

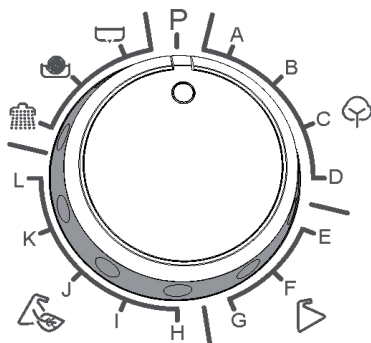

- A. BÍLÉ/BAVLNĚNÉ
- B. BÍLÉ/BAVLNĚNÉ/PŘEDPÍRKA
- C. STÁLOBAREVNÉ
- D. NESTÁLOBAREVNÉ
- E. SYNTETIKA
- F. SYNTETIKA/PŘEDPÍRKA
- G. JEMNÉ PRÁDLO
- H. SMĚS

- I. VLNA
- J. RUČNÍ PRANÍ
- K. HEDVÁBÍ
- L. RYCHLÉ PRANÍ
-  MÁCHÁNÍ
-  ODŠTĚDOVÁNÍ
-  VYPOUŠTĚNÍ

## ČÁST 4: PRANÍ PRÁDLA

- Pračku zapojte do zásuvky.
- Otevřete přívod vody.

### První praní

Uvnitř pračky může po výrobních testech a zkouškách zůstat voda. Doporučujeme proto provést první praní bez prádla, abyste tuto vodu vypustili; do přihrádky 2 na prací prostředky nasypete půl odměrky běžného pracího prostředku a zvolte program pro bavlnu při 90 °C.

### Před samotným praním

#### Třídění prádla

- Prádlo rozdělte podle typu (bavlna, syntetika, jemné, vlna apod.), teploty při praní a míry znečištění.
- Nikdy neperte bílé prádlo spolu s barevným.
- Protože vaše nové barevné prádlo může pustit barvu, perte ho samostatně.
- Před vložením prádla do pračky zkontrolujte kapsy, zda v nich nezůstaly žádné předměty. Tím zabráníte možnému poškození oblečení i pračky.
- Zapněte zipy a knoflíky na prádle.
- Ze záclon a závěsů odstraňte plastové nebo kovové háčky nebo je vložte do pracího sáčku a zavažte ho.
- Oděvy, jako jsou kalhoty, pleteniny, trička a tílka, otočte naruby.
- Malé kousky, jako jsou ponožky a kapesníky, perte v pracím sáčku.



Praní do 90 °C



Praní do 60 °C



Praní do 30 °C



Neprat v pračce

Vložení oděvů do pračky

- Otevřete dvířka pračky.
- Prádlo rozložte rovnoměrně do pračky.
- Každý kus vložte samostatně.
- Při zavírání dvířek pračky dávejte pozor, aby se do dvířek nezachytilo žádné prádlo.
- Pevně zavřete dvířka pračky, v opačném případě se pračka nespustí.

### Dávkování pracího prostředku

Množství pracího prostředku, které použijete do pračky, závisí na následujících kritériích:

- Spotřeba pracího prostředku se mění spolu s mírou špinavého prádla. Pro mírně špinavé prádlo nepoužívejte předpírku a do přihrádky 2 pro prací prostředky vám postačí malé množství pracího prostředku.
- Pro nadměrně silně špinavé prádlo zvolte program s předpírkou, nasypete ¼ odměrky pracího prostředku do přihrádky 1 pro prací prostředky a zbývající množství odměrky nasypete do přihrádky 2.
- V pračce používejte prací prostředky speciálně určené pro automatické pračky. Dávkování prostředku je uvedeno na jeho obalu.
- Při zvýšené tvrdosti vody se rovněž zvyšuje množství pracího prostředku nezbytné k praní.
- Při zvýšeném množství prádla se rovněž zvyšuje množství pracího prostředku nezbytné k praní.

- Změkčovací prostředek (aviváž) nalijte do přihrádky pro aviváž v zásobníku pro prací prostředky. Nepřekračujte rysku MAX. V opačném případě vyteče aviváž sifonem do vody používané na praní.
- Hodně hustou aviváž byste před nalitím do přihrádky měli naředit vodou. Hustá aviváž by totiž jinak mohla ucpat sifon a zabránit tak napuštění aviváže do pračky.
- Tekuté prací prostředky můžete použít pro všechny prací programy bez předpírky. Za tímto účelem instalujte do druhé přihrádky zásuvky pro prací prostředky odměrku a prací prostředek nalijte podle rysky uvedené na odměrce.

## Provoz pračky

### Výběr programu a funkcí

Zvolte programy a přidavné funkce odpovídající vašemu prádlu pomocí tabulek uvedených na str. 16.

### Tlačítko Start/pauza

Stisknutím tohoto tlačítka můžete spustit zvolený program nebo právě probíhající program pozastavit.

Jakmile se vámi zvolený program spustí, rozsvítí se kontrolka nad tlačítkem Start/pauza.

Pokud byste chtěli vybraný program pozastavit, stiskněte jednou tlačítko Start/pauza. Kontrolka nad tlačítkem začne blikat. Opětovným stisknutím tlačítka Start/pauza program restartujete z místa, kde jste ho přerušili stisknutím tlačítka Start/pauza.

### Spuštění programu

- Volič programů nastavte na program, který chcete spustit.
- Pokud je vámi zvolený program pracím programem, kontrolka praní bude blikat.
- Pokud je vámi zvolený program máchacím/odstředovacím programem, bliká kontrolka indukující odpovídající výběr.
- Spusťte vybraný program stisknutím tlačítka Start/pauza.
- Jakmile program spustíte stisknutím tlačítka Start/pauza, rozsvítí se kontrolka indukující aktivaci tlačítka Start/pauza a zahájení procesu praní.

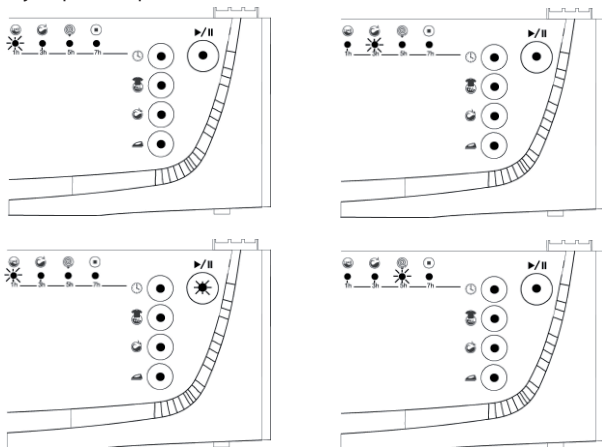

## Výběr doplňkových funkcí

- Volič programů nastavte na program, který chcete spustit.
- Pokud je vámi zvolený program pracím programem, rozsvítí se kontrolka prání.
- Pokud je vámi zvolený program máchacím/odstředovacím programem, rozsvítí se kontrolka indikující odpovídající výběr.

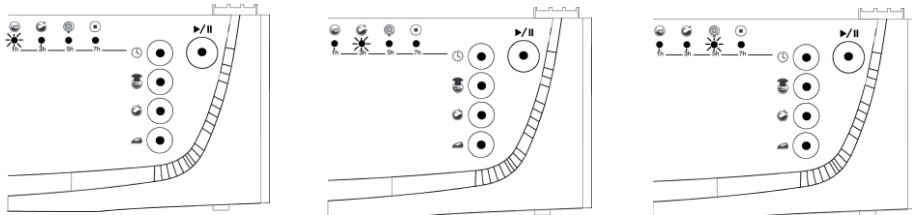

## Vyberte doplňkovou funkci:

- Stiskněte tlačítko funkce, kterou chcete vybrat.
- Pokud se rozsvítí indikátor nad tlačítkem funkce, znamená to, že jste zvolili požadovanou funkci.
- Pokud indikátor nad tlačítkem funkce bliká, znamená to, že pro vámi vybraný prací program nelze tuto doplňkovou funkci zvolit.
- Spusťte vybraný program stisknutím tlačítka Start/pauza.
- Jakmile program spustíte stisknutím tlačítka Start/pauza, rozsvítí se kontrolka indikující aktivaci tlačítka Start/pauza a zahájí proces prání.

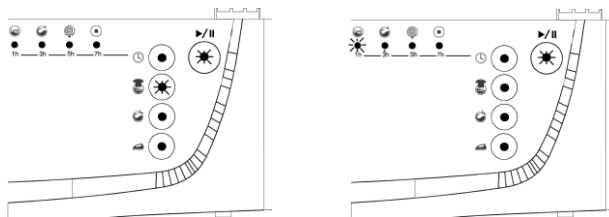

## Zrušení programu

Pokud chcete probíhající program předčasně ukončit:

- Stiskněte tlačítko Start/pauza a podržte ho 4 sekundy.
- Pračka provede nezbytné procesy pro ukončení programu a program následně ukončí.
- Na elektronickém displeji se rozsvítí "END" (Konec).

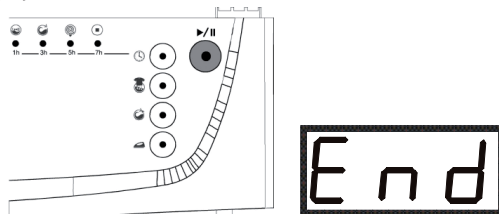

## Ukončení programu

- Po dokončení vybraného programu se pračka automaticky zastaví.
- Na elektronickém displeji se rozsvítí "END" (Konec).



- Volič programů přepněte do polohy P (vypnuto).
- Po dokončení programu se pojistka dvířek pračky automaticky uvolní asi po 2 minutách. Můžete dvířka otevřít zatáhnutím za madlo dvířek směrem k vám a prádlo z pračky vyndat.
- Po vyjmutí prádla z pračky nechte dvířka otevřená, aby pračka mohla vysychat.
- Pračku odpojte ze zásuvky.
- Uzavřete přívod vody.

## Nastavení teploty vody

Teplotu vody nastavíte takto:

- Zvolte program a požadované doplňkové funkce a stiskněte jednou tlačítko režimu (MODE).
- Na elektronickém displeji se zobrazí teplota vámi nastaveného programu.



- Tuto teplotu můžete snížit na vámi požadovanou hodnotu pomocí tlačítka Výběr.
- Pokud chcete prádlo vyprat ve studené vodě, stiskněte tlačítko Výběr, dokud se na displeji nezobrazí "CLD".



- Pokud jste vámi požadovanou hodnotu omylem přeskočili, stačí opakovaně tisknout tlačítko Výběr a hodnotu zvolit, až se znovu objeví na displeji.

Pokud vyčkáte déle než 5 sekund a nestisknete v tomto menu žádné tlačítko, elektronický displej se přepne na začátek.

Pokud neprovedete žádnou úpravu teploty, praní proběhne při maximální teplotě v závislosti na vlastnostech programu.

## Nastavení času spuštění programu

Čas spuštění programu nastavíte takto:

- Zvolte program a požadované doplňkové funkce a stiskněte dvakrát tlačítko režimu (MODE).
- Na elektronickém displeji se rozsvítí "0 h".





- Určete, po kolika hodinách chcete, aby se vámi vybraný program spustil, a požadovaný čas nastavte pomocí tlačítka Výběr.
- Spuštění můžete odložit v rozmezí 1 - 23 hodin.



- Odložený start nastavíte takto:
- Nastavte vámi požadované odložení pomocí tlačítka Výběr.
- Vedle času se na elektronickém displeji rozsvítí "h".
- Odložený start můžete aktivovat stisknutím tlačítka Start/pauza.

Pokud jste vámi požadovanou hodnotu omylem přeskočili, stačí opakovaně tisknout tlačítko Výběr a hodnotu zvolit, až se znovu objeví na displeji.

Pokud vyčkáte déle než 5 sekund a nestisknete v tomto menu žádné tlačítko, elektronický displej se přepne na začátek.

## Dětský zámek

Vaše pračka je vybavena dětským zámek, aby nebylo možné změnit chod programu stisknutím tlačítka během praní. Dětský zámek aktivujete stisknutím prvního a druhého tlačítka funkcí zároveň a jejich podržením po dobu minimálně 3 sekund. Po jeho aktivaci se na elektronickém displeji zobrazí "0:-n" a poté se displej přepne do předchozího zobrazení. Pokud stisknete jakékoliv tlačítko, na elektronickém displeji se zobrazí "0:-n". Dětský zámek deaktivujete stisknutím stejných tlačítek a jejich podržením po dobu minimálně 3 sekund. Po vypnutí zámku se na elektronickém displeji na chvíli rozsvítí "0:-n". Po dokončení programu se dětský zámek deaktivuje automaticky sám.

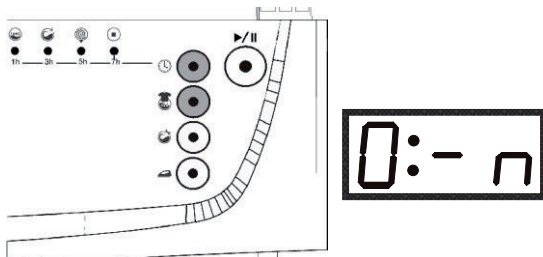

**Tabulka 1**

PROGRAM	Zásuvka pro prací prostř.	Max. kapacita suchého prádla (kg)			Typ prádla	Vysvětlení
		PLDS1251	PLD1261	PLD1471		
A-BÍLÉ BAVLNĚNÉ	2	5	6	7	Špinavé bavlněné a lněné prádlo na vyvážku	Spodní prádlo, prostěradla, ubrusy, trička, košile, ručníky
B-BÍLÉ BAVLNĚNÉ (PŘEDPÍRKA)	1+2	5	6	7	Silně špinavé barevné bavlněné a lněné prádlo	
C-STÁLOBAREVNÉ	2	5	6	7	Špinavé barevné bavlněné a lněné prádlo	
D-NESTÁLOBAREVNÉ	2	5	6	7	Mírně špinavé barevné bavlněné a lněné prádlo pouštějící barvu	Nylonové ponožky, halenky
E- SYNTETIKA	2	3	3	3,5	Špinavé prádlo ze syntetiky nebo syntetické směsi	
F- SYNTETIKA (PŘEDPÍRKA)	1+2	3	3	3,5	Silně špinavé prádlo ze syntetiky nebo syntetické směsi	
G- JEMNÉ PRÁDLO	2	3	3	3,5	Špinavé prádlo ze syntetiky nebo syntetické směsi	Trička, nylonové ponožky, košile
H-SMĚS	2	3	3	3,5	Mírně špinavé barevné bavlněné a lněné prádlo	
I-VLNA	2	2	2	2	Špinavé vlněné prádlo určené pro ruční praní a praní v pračce	Veškeré vlněné prádlo
J-RUČNÍ PRANÍ	2	2	2	2	Velmi lehce špinavé vlněné prádlo určené pro ruční praní a praní v pračce ve studené vodě	
K-HEDVÁBÍ	2	2	2	2	Velmi lehce špinavé vlněné prádlo určené pro ruční praní a praní v pračce ve studené vodě	Hedvábné prádlo
L-RYCHLÉ PRANÍ	2	2,5	3	3,5	Mírně špinavé barevné bavlněné a lněné prádlo	Spodní prádlo, prostěradla, ubrusy, trička, košile, ručníky
MÁCHÁNÍ	Pokud potřebujete vyprané prádlo ještě jednou vymáchat, můžete tento program použít na jakýkoliv typ prádla.					
ODSTŘEĐOVÁNÍ	Tento program můžete použít, pokud potřebujete vyprané prádlo ještě jednou odstředit. Nepoužívejte ho pro jemné ani vlněné prádlo.					
VYPOUŠTĚNÍ	Tento program je určen pro vypuštění špinavé vody z pračky po vyprání prádla. Pokud chcete vodu z pračky vypustit před ukončením programu, můžete použít tento program.					

## ČÁST 5: ÚDRŽBA A ČIŠTĚNÍ



- Pračku odpojte ze zásuvky.
- Uzavřete přívod vody.

### Filtry přívodu vody

Na konci přívodní hadice připojené ke kohoutku a na koncích přívodních ventilů jsou filtry zabraňující pronikání nečistot a cizího materiálu ve vodě do pračky. Pokud pračka nenapouští dostatečné množství vody, přestože je přívod vody otevřený, vyčistěte tyto filtry.

- Odpojte přívodní hadici.
- Vyjměte pomocí pinzety filtry z přívodních ventilů a omyjte je kartáčkem.
- Vyjměte rukou filtry přívodních hadic na konci připojovaném ke kohoutku i s těsněním a vyčistěte je.
- Po vyčištění filtry nasadte stejným způsobem zpět.

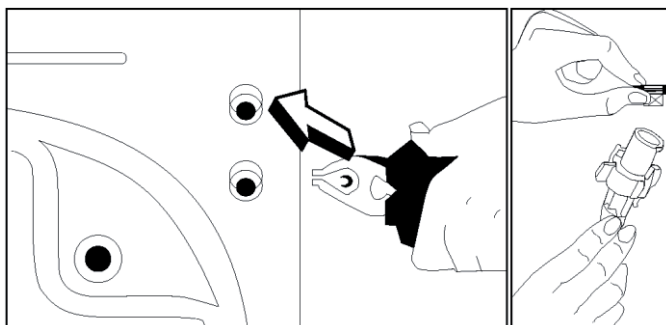

#### **Upozornění:**

**Filtry přívodních ventilů mohou být ucpané z důvodu kontaminovaného přívodu vody nebo nedostatku nutné údržby, popř. mohou být poškozené ventily, což následně způsobuje nepřetržité protékání vody do pračky. Z těchto důvodů jsou takto vzniklé poruchy nad rámec záruky.**

### Filtr čerpadla

Filtrační systém čerpadla prodlužuje životnost čerpadla, které je používáno k vypouštění špinavé vody. Zajišťuje, aby se do čerpadla nedostala cupanina z prádla. Doporučujeme čistit filtr čerpadla každé 2-3 měsíce. Filtr čerpadla vyčistíte takto:

- Otevřete kryt na spodní liště.
- Před otevřením krytu filtru před něj postavte nádobu, do které vyteče případná zbylá voda z pračky.
- Kryt filtru uvolníte jeho otočením proti směru hodinových ručiček a vypustíte vodu.
- Z filtru odstraňte veškerý cizí materiál.
- Zkontrolujte ručně otáčení čerpadla.
- Po vyčištění čerpadla nasadte filtr zpět jeho otáčením ve směru hodinových ručiček.

- Kryt spodní lišty nasadte zpět.
- Nezapomeňte, že pokud filtr nenasadíte zpět správně, poteče vám z pračky voda.

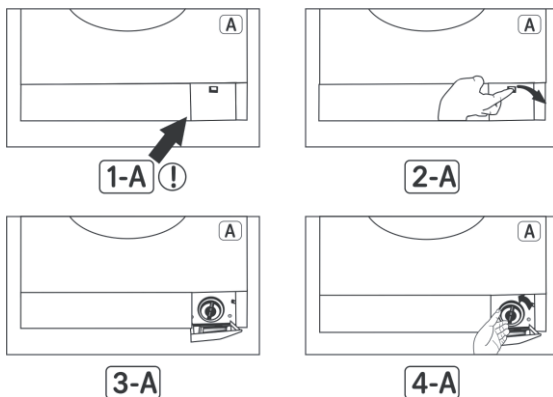

**VAROVÁNÍ!**

**Nebezpečí opaření!**

**Protože voda v čerpadle může být velmi horká, vyčkejte, až vychladne.**

## Zásuvka pro prací prostředek

Časem se mohou v zásuvce a v otvoru pračky vytvářet usazeniny pracích prostředků. Zásuvku pro prací prostředky proto pravidelně čistěte od nahromaděných usazenin. Zásuvku vyjmete takto:

- Zásuvku úplně vytáhněte (OBR. 1).
- Stiskněte víčko sifonu uvnitř zásuvky nadoraz a táhněte zásuvku, až ji vyjmete ven (OBR. 2).
- Umyjte vodou a starým zubním kartáčkem.
- Odstraňte usazeniny nahromaděné uvnitř otvoru pro zásuvku, aniž by se dostaly do pračky.
- Až zásuvka uschne, zasuňte ji zpět do pračky uvedeným postupem, jen v opačném pořadí.

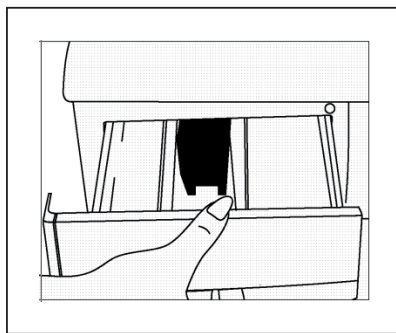

OBR. 1

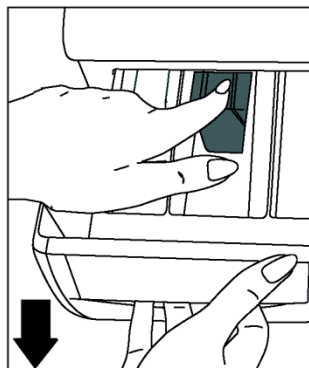

OBR. 2

## Uzávěr sifonu násypky

Vytáhněte zásuvku pro prací prostředky. Vyjměte uzávěr sifonu násypky a vyčistěte ho řádně od zbytků aviváže. Čistý uzávěr sifonu násypky instalujte zpět na své místo. Zkontrolujte, zda je řádně vložen.

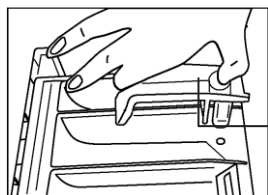

Uzávěr sifonu násypky

## Plášť pračky

Pračku čistěte zvenčí vlažnou vodou a jemným čistícím prostředkem, který nepoškodí povrchovou úpravu pláště pračky. Po opláchnutí čistou vodou pračku otřete měkkou a suchou utěrkou.



### **VAROVÁNÍ!**

***Pokud jste pračku instalovali na místo, kde okolní teplota klesá pod 0 °C a nebudete ji používat, proveďte následující opatření:***

- ***Pračku zapojte do zásuvky.***
- ***Zavřete přívod vody a odpojte přívodní hadici nebo hadice.***
- ***Konec vypouštěcí hadice i přívodní hadice zasuňte do nádoby na zemi.***
- ***Nastavte volič programů na program vypouštění.***
- ***Rozsvítí se kontrolka programu.***
- ***Spusťte program stisknutím tlačítka Start/pauza.***
- ***Po dokončení programu (rozsvítí se kontrolka konce) pračku odpojte ze zásuvky.***

***Po dokončení těchto procesů se vypustí z pračky zbývající voda a předejete tak jejímu případnému zmrazení přímo v pračce. Pokud chcete pračku opět použít, zkontrolujte, že je okolní teplota nad 0 °C.***

## Buben

V pračce nenechávejte žádné kovové předměty, jako jsou jehly, svorky nebo mince apod. Tyto předměty mohou způsobit vznik rezavých skvrn na bubnu. Pokud chcete tyto skvrny eliminovat, použijte čistící prostředek bez chlóru a dodržte pokyny výrobce čistícího výrobku. K odstraňování rezavých skvrn nikdy nepoužívejte drátěnky na nádobí ani jiné podobné brusné prostředky.

## Odstranění vodního kamene z pračky

Doporučujeme použít běžně dostupný odstraňovač vodního kamene a dodržte pokyny uvedené na obalu.



### **VAROVÁNÍ!**

***Směsi pro odstranění vodního kamene obsahují kyseliny a ty mohou způsobit změnu barev vašeho prádla a nepříznivě ovlivnit vaši pračku.***

## ČÁST 6: PRAKTICKÉ INFORMACE



**Alkoholické nápoje:** Skvrnu nejdřív předeperete ve studené vodě, potom ji potřete glycerinem a vodou a opláchněte roztokem vody a octa.



**Leštidlo na boty:** Skvrnu nejdřív lehce vydrhněte, aniž byste poškodili tkaninu, pracím prostředkem a opláchněte. Pokud nepustí, potřete ji roztokem z jednoho dílu čistého alkoholu (96 stupňů) a 2 dílů vody a následně ji vyperte ve vlažné vodě.



**Čaj a káva:** Část prádla se skvrnou napněte na vršek nádoby a vypláchněte v co nejteplejší vodě, kterou vaše prádlo snese. Pokud je to pro vaše prádlo vhodné, vyperte skvrnu v louhu.



**Čokoláda a kakao:** Nechte vaše prádlo ve studené vodě a vydrhněte mýdlem nebo pracím prostředkem, potom vyperte v tak teplé vodě, jak moc vaše prádlo snese. Pokud na prádle stále zůstává mastná skvrna, omyjte ji peroxidem vodíku (v poměru 3 %).



**Kečup:** Po oškrábání zaschlých zbytků, aniž byste vaše prádlo poškodili, nechte namočené asi 30 minut ve studené vodě a vyperte pracím prostředkem.



**Vývar, vejce:** Odstraňte zaschlé zbytky a otřete houbičkou nebo měkkou utěrkou namočenou ve studené vodě. Potřete pracím prostředkem a vyperte zředěným louhem.



**Mastné a olejové skvrny:** Nejdřív otřete zbytky. Skvrnu potřete pracím prostředkem a následně vyperte ve vlažné mýdlové vodě.



MUSTARD

**Hořčice:** Nejdřív potřete skvrnu glycerinem. Potřete pracím prostředkem a následně vyperte. Pokud skvrna nezmizí, potřete ji alkoholem (na syntetiku a barevné prádlo použijte roztok 1 dílu alkoholu a 2 dílů vody)



**Krev:** Nechte vaše prádlo ve studené vodě asi 30 minut. Pokud skvrna nezmizí, namočte do roztoku vody a čpavku (3 lžíce čpavku na 4 litry vody) asi na 30 minut.



**Smetana, zmrzlina a mléko:** Nechte vaše prádlo ve studené vodě a potřete skvrnu pracím prostředkem. Pokud skvrna nezmizí, potřete ji louhem ve správném poměru pro daný typ tkaniny (nepoužívejte louh na barevné prádlo).



MOULD

**Hlína:** Skvrny od hlíny odstraňte co nejdříve. Vyperte je pracím prostředkem, a pokud nezmizí, potřete je okysličenou vodou (v poměru 3 %).



**Inkoust:** Skvrnu namočte do studené vody a počkejte, až se inkoust ve vodě rozpustí. Potom skvrnu potřete vodou s citronovou šťávou a pracím prostředkem, vyčkejte asi 5 minut a vyperte.



**Ovoce:** Část prádla se skvrnou napněte na vršek nádoby a polijte studenou vodou. Na skvrnu nelijte horkou vodu. Otřete studenou vodou a glycerinem. Vyčkejte 1-2 hodiny a pokapejte bílým octem, potom opláchněte.



**Skvrny od trávy:** Potřete skvrnu pracím prostředkem. Pokud to tento typ prádla umožňuje, vyperte skvrnu v louhu. Vlněné oděvy potřete alkoholem. (Na barevné použijte směs 1 dílu čistého alkoholu a 2 dílů vody).



**Olejové barvy:** Skvrny byste měli odstranit před jejich zaschnutím pomocí ředidla. Potom je potřete pracím prostředkem a vyperte.



**Skvrny od sežehnutí:** Pokud to vaše prádlo umožňuje, můžete do vody na praní přidat louh. U vlněného prádla byste měli skvrnu přikrýt utěrkou navlhčenou v okysličené vodě, přes to položte suchou utěrkou a skvrnu vyžehlete. Po vymáčení byste měli prádlo pořádně vyprat.

## ČÁST 7: PŘEDCHÁZENÍ DROBNÝM PORUCHÁM

Veškeré nezbytné opravy pračky by měl provést autorizovaný servis. Pokud je nutné vaši pračku opravit nebo nejste schopni závadu odstranit pomocí níže uvedených informací:

- Pračku odpojte ze zásuvky.
- Uzavřete přívod vody.
- Obráťte se na nejbližší autorizovaný servis.

ZÁVADA	MOŽNÁ PŘÍČINA	ZPŮSOB ODSTRANĚNÍ
Vaše pračka nefunguje.	Je vypojená ze zásuvky.	Zapojte zástrčku do zásuvky.
	Je vyhořelá pojistka.	Vyměňte pojistku.
	Došlo k výpadku elektrického proudu.	Zkontrolujte, zda jde elektrický proud.
	Nestiskli jste tlačítko Start/pauza.	Stiskněte tlačítko Start/pauza.
	Volič programů je v poloze P (vypnuto).	Volič programů přepněte do požadované polohy.
	Nejsou dovřená dvířka pračky.	Zavřete dvířka pořádně. Měli byste slyšet, jak cvaknou.
Vaše pračka nenapouští vodu.	Je zavřený přívod vody.	Otevřete přívod vody.
	Může být ohnutá přívodní hadice.	Zkontrolujte přívodní hadici.
	Přívodní hadice je ucpaná.	Vyčistěte filtry přívodní hadice. (*)
	Filtr přívodního ventilu je ucpaný.	Vyčistěte filtry přívodního ventilu. (*)
	Nejsou dovřená dvířka pračky.	Zavřete dvířka pořádně. Měli byste slyšet, jak cvaknou.
Vaše pračka nevypouští vodu.	Vypouštěcí hadice je ucpaná nebo ohnutá.	Zkontrolujte vypouštěcí hadici.
	Filtr čerpadla je ucpaný.	Vyčistěte filtr čerpadla. (*)
	Nevložili jste prádlo do pračky rovnoměrně.	Prádlo uvnitř pračky rozložte tak, aby bylo v bubnu rovnoměrně.
Pračka vibruje.	Není nastavena nožka pračky.	Nastavte nožku. (**)
	Neodstranili jste transportní šrouby.	Odstraňte transportní šrouby. (**)

(\*) Viz kapitola vztahující se k údržbě a čištění pračky.

(\*\*) Viz kapitola vztahující se k instalaci vaší pračky.

ZÁVADA	MOŽNÁ PŘÍČINA	ZPŮSOB ODSTRANĚNÍ
Pračka vibruje.	V pračce je málo prádla.	To nebrání v chodu pračky.
	V pračce je nadměrné množství prádla nebo prádlo není rozloženo rovnoměrně.	Nepřekračujte doporučené množství prádla a rozložte ho v bubnu rovnoměrně.
	Pračka se dotýká pevného předmětu.	Zajistěte, aby se pračka nedotýkala žádných pevných předmětů.
V zásuvce pro prací prostředky je nadměrné množství pěny.	Použili jste příliš mnoho pracího prostředku.	Stiskněte tlačítko Start/pauza. Abyste zastavili tvorbu pěny, nalijte do půl litru vody jednu lžičku aviváže a tento roztok nalijte do zásuvky pro prací prostředky. Po 5 - 10 minutách stiskněte tlačítko Start/pauza. Při příštím praní zvolte správné dávkování pracího prostředku.
	Použili jste nevhodný prací prostředek.	Používejte pouze prací prostředky určené pro automatické pračky.
Výsledek praní není uspokojivý.	Vaše prádlo je pro zvolený program příliš znečištěné.	Vyberte vhodnější program. (viz Tabulka 1)
	Nepoužili jste dostatečné množství pracího prostředku.	Použijte více pracího prostředku, podle jeho vlastností.







ZÁVADA	MOŽNÁ PŘÍČINA	ZPŮSOB ODSTRANĚNÍ
Výsledek praní není uspokojivý.	Do pračky jste vložili příliš mnoho prádla.	Vložte do pračky pouze tolik prádla, abyste nepřekročili maximální kapacitu pračky.
	Možná máte tvrdou vodu.	Použijte takové množství pracího prostředku, aby odpovídalo pokynům výrobce pracího prostředku.
	Prádlo není v pračce rovnoměrně rozloženo.	Prádlo uvnitř pračky rozložte tak, aby bylo v bubnu rovnoměrně.
Voda je z pračky vypuštěna ihned po jejím napuštění.	Konec vypouštěcí hadice je podle pračky příliš nízko.	Vypouštěcí hadici umístěte do odpovídající výšky.(**)
Během praní není v bubnu vidět voda.	Nejde o závadu. Voda je ve spodní části bubnu.	-
Na prádle jsou zbytky pracího prostředku.	Na prádle se mohou ve formě bílých skvrn objevit nerozpuštěné zbytky pracího prostředku.	Kalibrací máchacího programu vaší pračky nastavte doplňkové máchání navíc nebo po usušení prádla odstraňte skvrny kartáčem.
Na prádle jsou šedé skvrny.	Tyto skvrny mohou být způsobeny olejem, krémem nebo masťou.	Při příštím praní použijte maximální možné množství pracího prostředku stanovené jeho výrobcem.
Odstředování neproběhne nebo začne později.	Nejde o závadu. Tímto způsobem může fungovat kontrola nevyvážené náplně.	System kontrolы nevyvážené náplně se snaží homogenním způsobem rovnoměrně rozložit prádlo v bubnu. Po jeho rozložení přejde pračka k procesu odstředování. Při příštím praní vložte prádlo do bubnu rovnoměrně rozložené.

(\*\*) Viz kapitola vztahující se k instalaci vaší pračky.



## ČÁST 8: AUTOMATICKÝ SYSTÉM DETEKCE PORUCH

Vaše pračka je vybavena systémy, které během praní neustále kontrolují správný průběh a v případě jakékoliv poruchy jednak zajistí nezbytná opatření a zároveň vás na závadu upozorní.





KÓD ZÁVADY	MOŽNÁ PŘÍČINA	MOŽNÁ NÁPRAVA
	Nejsou dovřena dvířka pračky.	Dvířka řádně dovřete, až uslyšíte cvaknutí. Pokud problém přetrvává, pračku vypněte a odpojte ze zásuvky a okamžitě se obraťte na nejbližší autorizovaný servis.
	Hladina vody v pračce je pod topným tělesem. Možná je nízký nebo zablokovaný tlak vašeho přívodu vody.	Přívod vody úplně otevřete. Možná je přerušena dodávka vody, zkontrolujte to. Pokud problém trvá, pračka se po chvíli automaticky vypne. Odpojte ji ze zásuvky, zavřete přívod vody a obraťte se na nejbližší autorizovaný servis.
	Závada čerpadla nebo je ucpaný filtr čerpadla.	Vyčistěte filtr čerpadla. Pokud problém trvá, obraťte se na nejbližší autorizovaný servis. (*)
	V pračce je nadměrné množství vody.	Pračka vodu automaticky vypustí. Po dokončení vypouštění pračku vypněte a odpojte ze zásuvky. Zavřete přívod vody a obraťte se na nejbližší autorizovaný servis.





(\*) Viz kapitola vztahující se k údržbě a čištění pračky.





<b>KÓD ZÁVADY</b>	<b>MOŽNÁ PŘÍČINA</b>	<b>MOŽNÁ NÁPRAVA</b>
	Porucha topného tělesa pračky nebo topného čidla.	Pračku vypněte a odpojte ze zásuvky. Zavřete přívod vody a obraťte se na nejbližší autorizovaný servis.
	Porucha motoru.	Pračku vypněte a odpojte ze zásuvky. Zavřete přívod vody a obraťte se na nejbližší autorizovaný servis.
	Porucha elektronické karty.	Pračku vypněte a odpojte ze zásuvky. Zavřete přívod vody a obraťte se na nejbližší autorizovaný servis.
	Porucha motoru.	Pračku vypněte a odpojte ze zásuvky. Zavřete přívod vody a obraťte se na nejbližší autorizovaný servis.



<b>KÓD ZÁVADY</b>	<b>MOŽNÁ PŘÍČINA</b>	<b>MOŽNÁ NÁPRAVA</b>
	Síťové napětí je příliš vysoké nebo nízké.	Pokud je síťové napětí nižší než 150 V nebo vyšší než 260 V, pračka se automaticky zastaví. Po obnovení síťového napětí bude pračka pokračovat v procesu.
	Chyba komunikace.	Pračku vypněte a odpojte ze zásuvky. Zavřete přívod vody a obraťte se na nejbližší autorizovaný servis.

## ČÁST 9: MEZINÁRODNÍ ZNAKY PRANÍ

			
Teplota praní	Neprat (ruční praní)	Vlažná žehlička	Středně teplá žehlička

			
Teplá žehlička	Nežehlit	Nesušit v sušičce	Sušit pověšené

			
Nechat okapat.	Sušit naplocho	Nebělit	Možno bělit.

		
Toto jsou symboly pro chemické čištění. Písmena předpisují čisticí, který prostředek použít. Oděvy s těmito symboly neperte v pračce, pokud není na štítku uvedeno jinak.		

## ČÁST 10: TECHNICKÉ ÚDAJE

Model	PLD 1471	PLD 1261	PLDS 1251
Provozní napětí / frekvence (V/Hz)	220 - 240 V ~ 50 Hz	220 - 240 V ~ 50 Hz	220 - 240 V ~ 50 Hz
Součtový proud (A)	10	10	10
Tlak vody (MPa)	Max.: 1 MPa Min.: 0,1 MPa	Max.: 1 MPa Min.: 0,1 MPa	Max.: 1 MPa Min.: 0,1 MPa
Celkový příkon (W)	2100	2100	1850
Max. kapacita suchého prádla (kg)	7	6	5
Odstředování (ot./min.)	Max. 1400	Max. 1200	Max. 1200
Počet programů	15	15	15
Rozměry (výška x šířka x hloubka) (cm)	85 x 60 x 56	85 x 60 x 53	85 x 60 x 42
Hlučnost praní/odstředování (dB)	58/75dB	58/74dB	58/75dB

Poznámka: Výše uvedená data podléhají změnám.

## ČÁST 11: TIPY NA ÚSPORU ENERGIE

Spotřeba energie a vody se může lišit v závislosti na tlaku vody, tvrdosti vody, teplotě vody, okolní teplotě, množství prádla, výběru doplňkových funkcí, kolísání napětí.

Omezíte spotřebu energie i vody, pokud budete při použití vaší pračky dodržovat kapacitu uvedenou pro vybraný program, budete prát prádlo méně zašpiněné nebo každý den v kratších programech, budete ji pravidelně čistit a provádět údržbu, budete ji používat v obdobích nočního proudu stanovených vaším dodavatelem elektřiny.

## POKYNY A INFORMACE O NAKLÁDÁNÍ S POUŽITÝM OBALEM

Použitý obalový materiál odložte na místo určené obcí k ukládání odpadu.

### LIKVIDACE POUŽITÝCH ELEKTRICKÝCH A ELEKTRONICKÝCH ZAŘÍZENÍ



Tento symbol na produktech anebo v průvodních dokumentech znamená, že použité elektrické a elektronické výrobky nesmí být přidány do běžného komunálního odpadu. Ke správné likvidaci, obnově a recyklaci předejte tyto výrobky na určená sběrná místa. Alternativně v některých zemích Evropské unie nebo jiných evropských zemích můžete vrátit své výrobky místnímu prodejci při koupi ekvivalentního nového produktu. Správnou likvidací tohoto produktu pomůžete zachovat cenné přírodní zdroje a napomáháte prevenci potenciálních negativních dopadů na životní prostředí a lidské zdraví, což by mohly být důsledky nesprávné likvidace odpadů. Další podrobnosti si vyžádejte od místního úřadu nebo nejbližšího sběrného místa. Při nesprávné likvidaci tohoto druhu odpadu mohou být v souladu s národními předpisy uděleny pokuty.

#### **Pro podnikové subjekty v zemích Evropské unie**

Chcete-li likvidovat elektrická a elektronická zařízení, vyžádejte si potřebné informace od svého prodejce nebo dodavatele.

#### **Likvidace v ostatních zemích mimo Evropskou unii**

Tento symbol je platný v Evropské unii. Chcete-li tento výrobek zlikvidovat, vyžádejte si potřebné informace o správném způsobu likvidace od místních úřadů nebo od svého prodejce.



Tento výrobek je v souladu s požadavky směrnic EU o elektromagnetické kompatibilitě a elektrické bezpečnosti.

Změny v textu, designu a technických specifikacích se mohou měnit bez předchozího upozornění a vyhrazujeme si právo na jejich změnu.



Dovozce:  
FAST ČR, a.s.  
Černokostecká 1621  
CZ-25101 Říčany

Dovozca:  
FAST PLUS s.r.o.  
Na pántoch 18  
SK-831 06 Bratislava

**PHILCO**® 

**is a registered trademark used under license from  
Electrolux International Company, U.S.A.**