

Návod k použití

MYČKA NÁDOBÍ

Čeština



DIS 16

DIS 16 A

Obsah

Instalace, 2-3

Umístění a vyrovnání
Připojení přívodů vody a elektřiny
Upozornění týkající se prvního mytí
Technické údaje

Popis zařízení, 4

Celkový pohled
Ovládací panel

Plnění košů, 5

Spodní koš
Koš na příbory
Horní koš

Spuštění a použití, 6

Uvedení myčky do činnosti
Odměření mycího prostředku
Volitelné funkce mytí

Mycí cykly, 8

Tabulka mycích cyklů

Leštidlo a regenerační sůl, 9

Odměření leštidla
Odměření regenerační soli

Péče a údržba, 10

Přerušování přívodu vody a napájení elektrickým proudem
Čištění myčky
Zabránění tvorbě nepříjemných zápachů
Čištění ostříkovačích ramen
Čištění filtru přívodu vody
Čištění filtrů
Postup v případě dlouhodobé nepřítomnosti

Upozornění a doporučení, 11

Všeobecná bezpečnost

Odstranění
Energetická úspora a ohled na životní prostředí

Řešení problémů, 12

Instalace

⚠ Je důležité tento návod uschovat, aby do něj bylo možné kdykoli nahlédnout. V případě prodeje, postoupení nebo přemístění se ujistěte, že návod zůstane spolu se zařízením.

⚠ Přečtěte si pozorně pokyny: nacházejí se zde důležité informace o instalaci, použití a bezpečnosti.

⚠ V případě přemísťování udržte zařízení ve svislé poloze; pokud by to bylo nutné, nakloňte je na zadní stranu.

Umístění a vyrovnání

1. Vybalte zařízení a zkontrolujte, zda nebylo poškozeno během přepravy. V případě poškození zařízení nezapojujte a obraťte se na prodejce.
2. Umístěte myčku tak, aby její boky nebo zadní část přiléhaly k vedle stojícímu nábytku nebo ke stěně. Zařízení může být vestavěno také pod souvislou pracovní plochu* (viz montážní výkres).
3. Umístěte myčku na rovnou a pevnou podlahu. Vyrovnajte nerovnosti odšroubováním nebo zašroubováním předních nožek, dokud nebude zařízení ve vodorovné poloze. Pečlivé vyrovnání dodá myčce za provozu stabilitu a zabrání vibracím, hluku a posunům.
4. Nastavení výšky zadní nožky proveďte pomocí červené šestihranné matice, která se nachází ve spodní, přední, středové části myčky*, a klíče na šestihranné matice velikosti 8 mm. Otáčejte klíčem ve směru hodinových ručiček pro zvětšení výšky a proti směru hodinových ručiček pro její zmenšení. (viz návod s pokyny pro vestavění, přiložený k dokumentaci).

Připojení přívodů vody a elektřiny

⚠ Uzpůsobení elektrických a vodovodních rozvodů pro instalaci musí provést pouze kvalifikovaný technik.

⚠ Myčka nesmí stát na hadicích ani na přívodních elektrických kabelech.

⚠ Zařízení musí být připojeno k vodovodní síti prostřednictvím nových hadic. Nepoužívejte znovu staré hadice.

Hadice pro napouštění (A) a vypouštění (B) vody a přívodní elektrický kabel mohou vést po pravé nebo po levé straně, což umožní nejlepší možnou instalaci (viz obrázek).

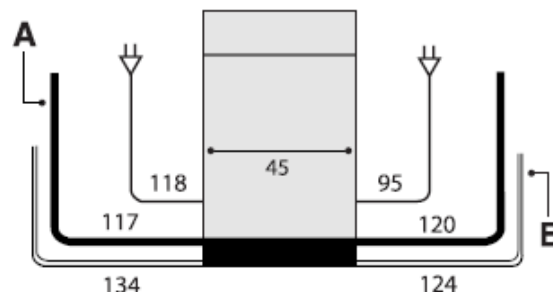

Připojení hadice pro přívod vody

- K vhodnému přívodu studené vody; před našroubováním nechte odtéct vodu, dokud nebude čirá, aby případné nečistoty neucpaly zařízení; po provedení těchto opatření našroubujte koncovku hadice pevně ke kohoutku na nátrubek $\frac{3}{4}$ plynovým závitem.
- K vhodnému přívodu teplé vody; vaši pračku můžete napájet horkou vodou z horkovou (máte-li ústřední topení s radiátory) za předpokladu, že nepřesáhne teplotu 60°C. Přišroubujte hadici ke kohoutku, jak je popsáno pro přívod studené vody.

⚠ V případě, že délka přívodní hadice není dostatečná, obraťte se na specializovaný obchod nebo na autorizovaného technika (viz *Servisní podpora*).

⚠ Tlak vody se musí nacházet v rozmezí hodnot uvedených v tabulce s Technickými údaji (viz *připojené informace*).

⚠ Dávejte pozor, aby hadice nebyla ohnutá ani stlačená.

Bezpečnostní opatření proti vytopení

Aby bylo zaručeno, že nedojde k vytopení, je myčka:
- vybavena systémem, který přeruší přívod vody v případě poruch nebo úniků vody zevnitř myčky.

Některé modely jsou vybaveny přídatným bezpečnostním zařízením *New Acqua Stop**, které zajišťuje ochranu proti vytopení i v případě roztržení přívodní hadice.



UPOZORNĚNÍ: NEBEZPEČNÉ NAPĚTÍ!

Hadice pro přívod vody se nesmí v žádném případě přeřezávat, poněvadž obsahuje části pod napětím.

*Je součástí pouze některých modelů.

Připojení hadice pro vypouštění vody

Připojte hadici pro vypouštění vody (bez jejího ohýbání) k odpadovému potrubí s minimálním průměrem 4 cm. Nebo ji nechte viset přes okraj umývadla nebo vany; volný konec hadice nesmí zůstat ponořený ve vodě.

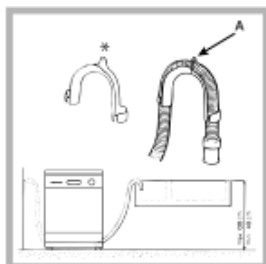

Speciální plastové koleno* usnadňuje optimální umístění: Připevněte koleno pevně ke zdi, abyste zabránili pohybům hadice a rozstříku odpadní vody. Část hadice označená písmenem A se musí nacházet ve výšce 40 až 100 cm od země (viz

obrázek).

⚠ Nedoporučujeme používat prodlužovací hadice.

Elektrické zapojení

Před zastrčením zástrčky do zásuvky elektrického rozvodu se ujistěte, zda:

- Má zásuvka uzemnění a vyhovuje zákonným normám.
- Je zásuvka schopna snést maximální příkon zařízení, který je uveden na štítku s vlastnostmi zařízení na vnitřní straně dvířek (viz kapitola nadepsaná *Popis myčky*).
- Napájecí napětí se nachází v rozmezí hodnot uvedených na štítku s vlastnostmi zařízení na vnitřní straně dvířek.
- Zásuvka je kompatibilní se zástrčkou myčky. V opačném případě požádejte o výměnu zástrčky autorizovaného technika (viz *Servisní podpora*); nepoužívejte prodlužovací kabely ani vícenásobné zásuvky.

⚠ U nainstalovaného zařízení musí být snadno přístupný napájecí kabel i zásuvka elektrického rozvodu.

⚠ Kabel se nesmí ohýbat ani stlačovat.

⚠ V případě, že je napájecí kabel poškozen, musí být nahrazen výrobcem nebo jeho Střediskem servisní podpory tak, aby se předešlo jakémukoli riziku (viz *Servisní podpora*).

⚠ Firma odmítá jakoukoli odpovědnost v případě nedodržení těchto předpisů.





Páska proti kondenzaci*

Po vestavění myčky otevřete dvířka a nalepte průhlednou lepicí pásku pod dřevěnou poličku na ochranu případné kondenzaci, která se může vytvořit.

Upozornění týkající se prvního mytí

Po instalaci ihned před prvním mytím naplňte zcela vodou zásobník na sůl a teprve poté přidejte přibližně 1 kg soli (viz kapitola nadepsaná *Leštidlo a regenerační sůl*): je normální, že voda přeteče, netřeba se proto znepokojovat. Zvolte stupeň tvrdosti vody (viz kapitola nazvaná *Leštidlo a regenerační sůl*). Po naplnění solí kontrolka MÁLO SOLI* zhasne.

⚠ Nenaplnění soli do zásobníku může způsobit poškození zařízení na změkčování vody a topného tělesa.

Technické údaje	
Rozměry	Šířka 44,5 cm Výška 82 cm Hloubka 57 cm
Kapacita	10 standardních sad
Přívodní tlak vody	0,05 ±1 MPa (0.5÷10 bar) 7,25 – 145 psi
Napájecí napětí	viz štítek s parametry zařízení
Celkový příkon	viz štítek s parametry zařízení
Pojistka	viz štítek s parametry zařízení
	Toto zařízení je ve shodě s následujícími směrnici Evropského společenství: -2006/95/EEC z 16/01/2007 (Nízké napětí) v platném znění; -89/336/EEC ze 03/05/89 (Elektromagnetická kompatibilita) v platném znění; -97/17/EC (Opatřování etiketami) -2002/96/EC (Odpad z elektrických a elektronických zařízení WEEE)
	
	
	

*Je součástí pouze některých modelů.

Popis zařízení

Celkový pohled

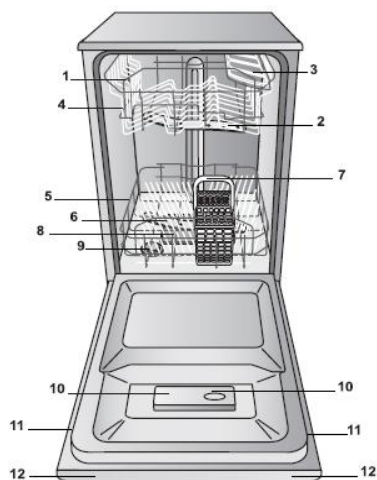

1. Horní koš
2. Horní ostřikovací rameno
3. Sklopné držáky
4. Regulátor výšky koše
5. Spodní koš
6. Spodní ostřikovací rameno
7. Koš na příbory
8. Mýcí filtr
9. Zásobník na sůl
10. Nádobky na mýcí prostředek a zásobník na leštadlo
11. Štítek s parametry zařízení
12. Ovládací panel***

Ovládací panel

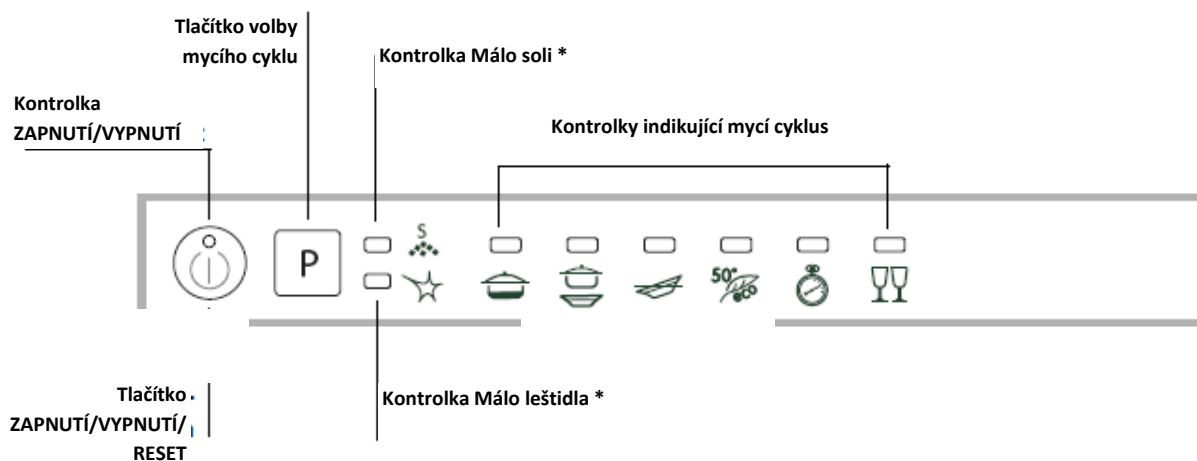

*** Pouze u zcela vestavěných modelů

*Je součástí pouze některých modelů.

Počet a typ programů a volitelných funkcí se liší v závislosti na modelu myčky.

Plnění košů

⚠ Před naplněním košů odstraňte z nádobí zbytky jídla a vyprázdněte ze sklenic a pohárů zbytky tekutin. Hrnce umístěte tak, aby stály pevně a nepřevracely se. Po naložení zařízení zkontrolujte, zda se ostříkovací ramena volně otáčejí.

Spodní koš

Spodní koš může obsahovat hrnce, pokličky, talíře, salátové mísy, příbory atd. podle *Příkladů plnění*. Talíře a velké poklice by se měly umístit nejlépe po stranách koše a při plnění by se mělo dávat pozor, aby nebránily otáčení horního ostříkovacího ramena.

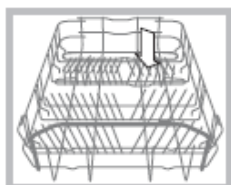

Některé modely myček mají naklápěcí oddíly*, které se mohou používat buď ve svislé poloze pro umístění talířů, nebo ve vodorovné poloze pro umístění hrnců a salátových mís.

Koš na příbory

Typ koše na příbory se může lišit podle modelu myčky. Koš na příbory by se měl umístit **dopředu** na spodní koš kluzně mezi pevné zarážky nebo na horní koš, když se vybere volba poloviční vsázka (když tu volbu umožňuje model).



-Jsou vybaveny posuvnými sklopnými držáky, které umožňují nejlepší možné umístění příborů.

⚠ Ostré nože a kuchyňské náčiní s ostrými břity se musí umístit do koše na příbory s hroty obrácenými směrem dolů nebo se musí uložit do vodorovné polohy do výklopného oddílu.

Příklady umístění košů na příbory

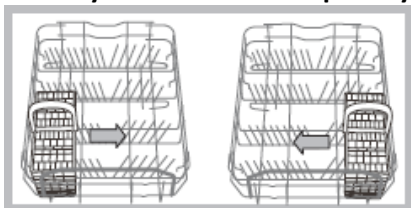

Horní koš

Umístěte zde křehké a lehké nádoby: sklenice, šálky na čaj a kávu, talířky, nízké salátové mísy, pánve, nepříliš znečištěné nízké hrnce podle *Příkladů plnění* jako vodítka.

- Šálky a malé šálky, dlouhé a špičaté nože, servírovací příbory umístěte do výklopného oddílu**.

Umístěte je do sklopných držáků**.

*Je součástí pouze některých modelů.

**Liší se počtem a polohou.

Regulace výšky horního koše

Aby se usnadnilo uložení nádobí, je možné umístit horní koš do horní nebo do spodní polohy.

Výšku horního koše je lepší seřizovat při PRÁZDNÉM KOŠI.

⚠ NIKDY nezvedejte ani nespouštějte koš pouze z jedné strany.

Otevřete zarážky na vodicích lištách koše vpravo a vlevo a vyjměte koš; umístěte jej do horní nebo spodní polohy, posunujte jej ve vodicích lištách, dokud se nezasunou i přední kolečka, a uzavřete zarážky (viz obrázek).

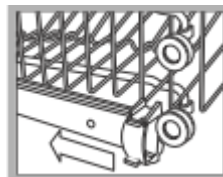

V případě, že je koš vybaven rukojetí **Dual Space*** (viz obrázek), vytáhněte horní koš nadoraz, uchopte rukojeti po stranách koše a pohněte jím nahoru nebo dolů; nechte koš znovu klesnout a přitom jej

přidrže.

Příklady plnění horního koše

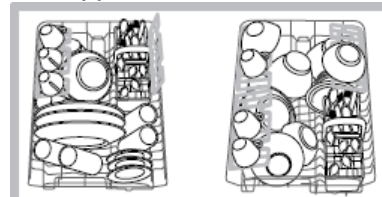

Příklady plnění dolního koše

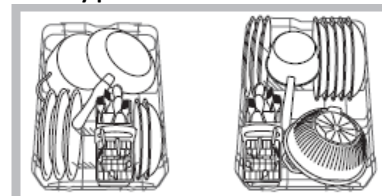

Předměty nevhodné pro mytí v myčce nádobí

- Dřevěné předměty, nádoby s dřevěnou nebo rohovinovou rukojetí nebo s lepenými součástmi.
- Hliníkové, měděné, mosazné, cínové nebo pocínované předměty.
- Nádobí z plastu, který není tepelně odolný.
- Starožitný nebo ručně malovaný porcelán.
- Starožitné stříbrné nádoby. Stříbrné nádoby, které není starožitné, se naopak dá umývat při programu pro choulostivé nádoby, je však třeba se ujistit, zda není ve styku s jinými kovy.

⚠ Doporučujeme používat nádoby, které je vhodné pro mytí v myčce.

Spuštění a použití

Uvedení myčky do činnosti

1. Otevřete vodovodní kohoutek.
2. Otevřete dvířka a stiskněte tlačítko ZAPNUTO-VYPNUTO, uslyšíte krátké pípnutí a na několik sekund se rozsvítí kontrolky ZAPNUTO/VYPNUTO a mycího cyklu.
3. Nadávkujte mycí prostředek (viz níže).
4. Naložte koše (viz *Plnění košů*).
5. Zvolte mycí cyklus program podle nádobí a stupně jeho znečištění (viz *Tabulka mycích cyklů*) stiskem tlačítka VOLBA MYCÍHO CYKLU, rozsvítí se kontrolka odpovídající zvolenému mycímu cyklu.
7. Uvedte myčku do činnosti zavřením dvířek po několika sekundách signál dlouhého pípnutí ohlásí zahájení mycího cyklu.
8. Po ukončení dvě krátká a jedno dlouhé pípnutí ohlásí konec mycího cyklu a kontrolka odpovídající mycímu cyklu pomalu bliká. Otevřete dvířka, vypněte zařízení tlačítkem ZAPNUTO-VYPNUTO, zavřete vodovodní kohoutek a vytáhněte zástrčku ze zásuvky elektrického rozvodu.
9. Před vyjmutím nádobí počkejte několik minut, abyste se nespálili. Vyložte koše počínaje spodním košem.

Změna probíhajícího mycího cyklu

V případě, že jste zvolili nesprávný program, je možné jej změnit, ale pouze pokud byl teprve zahájen: otevřete dvířka, dbejte při tom, abyste se vyhnuli unikající páře, a stiskněte a podržte tlačítko ZAPNUTO/VYPNUTO; stroj se s dlouhým pípnutím vypne. Opět stroj zapnete tlačítkem ZAPNUTO/VYPNUTO a zvolte nový mycí cyklus tlačítkem VOLBA MYCÍHO CYKLU; cyklus spustíte zavřením dvířek.

Přidání dalšího nádobí

Aniž byste stroj vypínali, otevřete dvířka, dávejte pozor na únik páry a vložte nádobí. Zavřete dvířka, cyklus se spustí od toho okamžiku, v němž byl přerušen.

Náhodná přerušení

Pokud se během mytí otevřou dvířka nebo bude přerušena dodávka elektrického proudu, program se přeruší. Když se dvířka zavřou nebo bude obnovena dodávka proudu, znovu se spustí od místa, v němž byl přerušen.

Odměření detergentu

Dobry výsledek mytí závisí i na správném dávkování mycího prostředku, překročení uvedeného množství použitého detergentu, nevede k účinnějšímu mytí a vyšší znečišťování životního prostředí.

- ⚠ Používejte pouze detergent pro myčky nádobí.
- ⚠ NEPOUŽÍVEJTE mycí prostředky pro ruční mytí.
- ⚠ Nadměrné používání mycího prostředku může zanechat zbytky pěny na konci cyklu.
- ⚠ Používání tablet doporučujeme pouze u modelů vybavených volitelnou funkcí MULTIFUNKČNÍ TABLETY.
- ⚠ Nejlepších výsledků mytí a sušení se dosáhne pouze s použitím práškového mycího prostředku, tekutého leštidla a soli.

Nádobka A: Detergen pro mytí

Nádobka B: Detergen pro předmytí

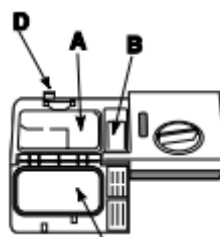

1. Otevřete kryt C stisknutím tlačítka D.

2. Nadávkujte mycí prostředek podle *Tabulky mycích cyklů*.

- Pro práškový detergent použijte nádobek A a B.

- Pro detergent v podobě tablet, pokud cyklus vyžaduje 1 tabletu, vložte ji do nádoby A a zavřete víko; pokud vyžaduje 2, vložte druhou tabletu na dno zařízení.







3. Odstraňte zbytky mycího prostředku z okrajů nádoby a zavřete víko až zacvakne..

*Je součástí pouze zvolených modelů

Mycí cykly

☒ V případě, že je nádobí málo znečištěné nebo bylo předem opláchnuto pod vodou, snižte úměrně dávku mycího prostředku.

☒ Počet a typ mycích cyklů a volitelných funkcí se mění v závislosti na modelu myčky.

Instrukce k volbě Mířícího cyklu	Mycí cyklus	Mycí prostředek (A)= nádobka A (B)=nádobka B			Sušení	Délka programu (tolerance ±10%) Hodiny:Minuty
		práškový	tekutý	tablety		
Velmi znečištěné nádobí a hrnce (nepoužívá se u choulolistivého nádobí).	 Intenzivní	25 g (A)	25 ml (A)	1 (A)	Ano	2:25'
Běžně znečištěné nádobí a hrnce. Standardní denní mycí cyklus.	 Normál	21 g (A) 4 g (B)	21 ml (A) 4 ml (B)	1 (A)	Ano	1:50'
Předběžné mytí, kdy očekáváme doplnění náplně myčky po následujícím jídle.	 Namáčení	Ne	Ne	Ne	Ne	0:08'
Ekologické mytí při nízké energetické spotřebě, vhodné pro nádobí a hrnce.	 Eko*	25 g (A)	25 ml (A)	1 (A)	Ano	2:35'
Úsporný a rychlý mytí, používané u málo znečištěného nádobí. Spusťte cyklus ihned po jeho použití. (2talíře+2 sklenice+4 příbory+1 hrnec+1 pánvička)	 Rychlé	21 g (A)	21 g (A)	1 (A)	Ne	0:35'
Úsporný a rychlý cyklus pro choulolistivé nádobí, které je citlivější na vysoké teploty. (Spusťte cyklus ihned po jeho použití.) (sklenice do horního koše+choulolistivé nádobí do spodního koše).	 Choulolistivé	25 g (A)	25 ml (A)	1 (A)	Ano	1:35'

Poznámky:

Nejlépeších výsledků cyklu „Rychlé mytí“ dosáhnete tehdy, když budete dodržovat maximální počet sad nádobí.

Abyste bylo dávkování čisticího prostředku snazší, je dobré vědět, že:

1 lžíce = 15 g prášku = cca 15 ml tekutiny – 1 kávová lžička = 5 g prášku = cca 5 ml tekutiny

*Program Eko je v souladu s normou EN-50242. Ačkoliv trvá déle než jiné mycí cykly, má nižší spotřebu energie a je méně škodlivý pro životní prostředí.

Poznámka pro zkušební laboratoře: Informace o podmínkách srovnávací zkoušky EN si vyžádejte na následující adrese: ASSISTENZA_EN_LVS@indesitcompany.com

Leštidlo a regenerační sůl



⚠ Používejte pouze výrobky speciálně určené pro myčky. Nepoužívejte jedlou ani průmyslovou sůl ani mycí prostředky pro ruční mytí.

Řiďte se pokyny uvedenými na obalu.

⚠ Pokud používáte multifunkční výrobek, není nezbytné přidávat leštidlo, **zato doporučujeme přidat sůl, zejména v případě, že je voda tvrdá nebo velmi tvrdá. Řiďte se pokyny uvedenými na obalu.**

⚠ V případě, že nepřidáte sůl ani leštidlo, je normální, že kontrolka MÁLO SOLI* a MÁLO LEŠTIDLA* zůstanou rozsvícené.

Odměření leštidla

Leštidlo usnadňuje sušení nádobí, protože nechává vodu stékat po povrchu, takže zde nezůstávají pruhy ani skvrny.

Zásobník na leštidlo se má plnit:

- Když se na panelu/displeji rozsvítí kontrolka MÁLO LEŠTIDLA*;

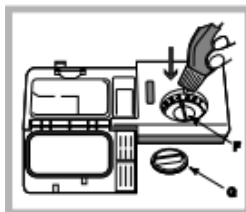

1. Otevřete zásobník otáčením uzávěru (G) proti směru hodinových ručiček.
2. Nalijte leštidlo a zabraňte tomu, aby přeteklo. Pokud se to stane, ihned jej utřete suchým hadříkem.
3. Zašroubujte zpět uzávěr.

NIKDY nenalévejte leštidlo přímo dovnitř vany.

Úprava dávky leštidla

Pokud nejste spokojeni s výsledkem sušení, je možné upravit dávku leštidla. Pootočte regulátorem (F) pomocí šroubováku a zvolte polohu 6 (seřízení z výrobního závodu je v poloze 4):

- Jestliže se na nádobí nacházejí pruhy, otáčejte směrem k nižším číslům (1-3).
- Jestliže jsou na nádobí kapky vody nebo vápenaté skvrny, otáčejte směrem k vyšším číslům (4-6).

Nastavení tvrdosti vody

Každá myčka je vybavena zařízením na změkčování vody, které s použitím regenerační soli specifické pro myčky, dodává se tak voda pro mytí nádobí bez vápenného povlaku.

Tato myčka umožňuje nastavení, které pomáhá snížit znečištění a optimalizovat výkon myčky podle úrovně tvrdosti vody ve vašem regionu. Tuto informaci lze získat od organizací, jež vaši domácnosti dodávají vodu.

-Otevřete dvířka a zapněte zařízení stisknutím tlačítka **ZAPNUTO/VYPNUTO**.

-Stiskněte tlačítko **P** po asi 5 sekund; uslyšíte dvě krátká pípnutí a kontrolka odpovídající stupni tvrdosti bude na ovládacím panelu pomalu blikat regulace tvrdosti bude blikat (systém změkčování vody je nastaven na č. 3).

- Stiskněte tlačítko **P** několikrát za sebou, dokud nedosáhnete požadované tvrdosti vody (1-2-3-4-5* viz *Tabulka tvrdosti vody*).

Např. úroveň tvrdosti 1 (kontrolka mycího cyklu 1 bliká), úroveň tvrdosti 2 (svítí mycí cyklus 1, mycí cyklus 2 bliká), úroveň tvrdosti 3 (svítí mycí cykly 1 a 2, mycí cyklus 3 bliká atd. atd.) až maximálně na 5* úrovni.

- K odchodu z funkce počkejte přibližně 30 sekund nebo stroj vypněte pomocí tlačítka **ZAPNOUT/VYPNOUT**.

I při použití multifunkčních tablet by se měl naplnit dávkovač soli.

Tabulka tvrdosti vody						
°dH		°fH		mmol/l		úroveň
0	6	0	10	0	1	1
6	11	11	20	1,1	2	2
12	17	21	30	2,1	3	3
17	34	31	60	3,1	6	4
34	50	61	90	6,1	9	5*

Od 0°f do 10°f doporučujeme nepoužívat sůl.

*při tomto nastavení se může doba trvání cyklů mírně prodloužit.

(°dH = tvrdost v německých stupních - °fH = tvrdost ve francouzských stupních - mmol/l = milimol/litr)

Odměření regenerační soli

Abyste získali nejlepší možné výsledky mytí, je nezbytné kontrolovat, aby zásobník na sůl nebyl nikdy prázdný. Rafinovaná sůl odstraňuje z vody vápenec a zabraňuje jeho usazování na nádobí. Zásobník na sůl je umístěn ve spodní části myčky (viz *Popis*) a musí se plnit:

- Když při pohledu na uzávěr zásobníku soli není vidět zelený plovák*;
- když se na panelu/displeji rozsvítí kontrolka MÁLO SOLI*;



1. Vyjměte spodní koš a odšroubujte uzávěr zásobníku proti směru hodinových ručiček.
2. Pouze při prvním použití: naplňte zásobník vodou až po okraj.

3. Umístěte násypku* (viz *obrázek*) a naplňte zásobník soli až po okraj (cca 1 kg); je běžné, že přeteče trocha vody.

4. Vyjměte násypku*, odstraňte zbytky soli z hrdla; před zašroubováním opláchněte uzávěr pod tekoucí vodou a obraťte jej hlavou dolů a nechte vytéct vodu ze čtyř štěrbin, které jsou umístěny do hvězdy ve spodní části uzávěru. (uzávěr se zeleným plovákem*)

Tuto operaci doporučujeme provádět při každém plnění soli.

Zajistěte, aby víčko bylo přišroubováno pevně, aby detergent nemohl během mycího cyklu unikat do nádržky (to by mohlo neopravitelně poškodit změkčovač vody).

⚠ Pokud to považujete za nezbytné, naplňte sůl před mycím cyklem tak, aby se odstranil solný roztok, který unikl ze zásobníku soli.

*Je součástí pouze některých modelů.

Péče a údržba

Přerušení přívodu vody a napájení elektrickým proudem

- Po každém mytí zavřete vodovodní kohoutek, aby se zabránilo nebezpečí úniků vody.
- Když čistíte zařízení a během prací údržby vytáhněte zástrčku ze zásuvky elektrického rozvodu.

Čištění myčky

- Vnější povrch a kontrolní panel se mohou čistit neabrazivním hadrem navlhčeným ve vodě. Nepoužívejte rozpouštědla ani abrazivní materiály.
- Vnitřek zařízení se může čistit od případných skvrn hadrem namočeným ve vodě a troše octa.

Zabránění tvorbě nepříjemných zápachů

- Nechte vždy přivřená dvířka, abyste zabránili hromadění vlhkosti.
- Pravidelně čistěte vlhkou houbičkou obvodová těsnění na dvířkách a nádobkách na mycí prostředek. Zabráníte tím hromadění zbytků jídla, které jsou hlavní příčinou nepříjemného zápachu.

Čištění ostříkovacích ramen

Může se stát, že se zbytky jídla zachytí na ostříkovacích ramenech a ucpou otvory, z nichž proudí voda: občas je dobré je zkontrolovat a vyčistit nekovovým kartáčkem. Obě ostříkovací ramena je možné demontovat.

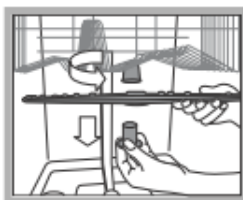

Horní ostříkovací rameno demontujete tak, že odšroubujete proti směru hodinových ručiček plastovou objímku. Horní ostříkovací rameno se montuje zpět tak, že jeho část s největším počtem otvorů je obrácena směrem nahoru.



Spodní ostříkovací rameno se demontuje zatlačením na jazýčky umístěné po stranách a jeho vytažením směrem vzhůru.

Čištění filtru přívodu vody*

Pokud je/jsou vodovodní potrubí/hadice nové nebo nebylo/nebyly dlouhou dobu v činnosti, nechte odtékat vodu, dokud nebude čirá a bez nečistot. V případě neprovedení tohoto opatření je zde riziko, že se bod, kam přitéká voda, ucpe a poškodí myčku.

☒ Čistěte pravidelně filtr přívodu vody, který se nachází na výstupu kohoutku.

- Zavřete vodovodní kohoutek.
- Odšroubujte konec hadice přívodu vody, vyjměte filtr a opatrně jej umyjte pod proudem tekoucí vody.
- Nasadte filtr zpět a přišroubujte hadici.

Čištění filtrů

Filtrační jednotka je tvořena třemi filtry, které odstraňují z mycí vody zbytky jídla a znovu ji vracejí do oběhu: Pro získání dobrých výsledků mytí je nezbytné filtry čistit.

☒ Pravidelně čistěte filtry.

☒ Myčka se nesmí používat bez filtrů nebo s odháknutým filtrem.

- Po několika mytích zkontrolujte filtrační jednotku a v případě, že je to nutné, ji pečlivě vyčistěte pod tekoucí vodou; pomozte si přitom nekovovým kartáčkem a řiďte se níže uvedenými pokyny:

1. Otáčejte válcovitým filtrem C proti směru hodinových ručiček a vyjměte jej (obr. 1).
2. Vyjměte objímku filtru B tak, že vyvinete mírný tlak na postranní jazýčky (obr. 2);
3. Vyvlékněte desku filtru z nerez oceli A. (obr. 3).
4. Zkontrolujte vtok a odstraňte případné zbytky jídla. NIKDY NEODSTRAŇUJTE ochranu mycího čerpadla (součástka černé barvy) (obr. 4).

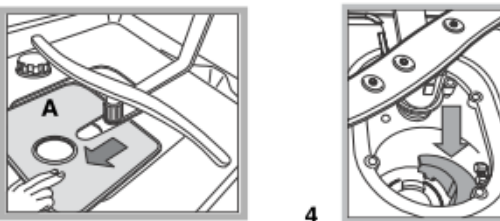
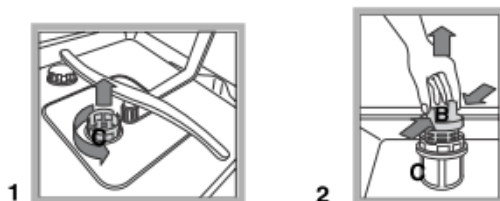

Po vyčištění filtrů namontujte zpět filtrační jednotku a umístěte ji správně zpět do jejího uložení; je to nezbytný předpoklad pro správnou činnost myčky.

Postup v případě dlouhodobé nepřítomnosti

- Odpojte elektrická zapojení a zavřete vodovodní kohoutek.
- Nechte pootevřená dvířka.
- Po návratu proveďte mycí cyklus naprázdno.

*Je součástí pouze některých modelů.

⚠ Zařízení bylo navrženo a vyrobeno v souladu s mezinárodními bezpečnostními normami. Tato upozornění uvádíme z bezpečnostních důvodů a je třeba si je pozorně přečíst.

Všeobecná bezpečnost

- Toto zařízení není určeno pro používání osobami (včetně dětí) se sníženými fyzickými, smyslovými či mentálními schopnostmi nebo s nedostatečnými zkušenostmi a znalostmi, pokud jim není poskytnuto vedení nebo instrukce ohledně použití zařízení osobou odpovídající za jejich bezpečnost.
- Na děti je třeba dát pozor, aby si se zařízením nehrály.
- Zařízení bylo navrženo pro domácí použití v domácnosti a není určeno ke komerčnímu či průmyslovému použití.
- Zařízení se musí používat pro mytí nádobí pro použití v domácnosti, a to pouze dospělými osobami a podle pokynů uvedených v tomto návodu.
- Zařízení nesmí být nainstalováno venku, a to ani v krytém prostoru. Je velmi nebezpečné nechat je vystavené dešti a bouřkám.
- Nedotýkejte se zařízení bosí.
- Nevytahujte zástrčku ze zásuvky el. rozvodu taháním za kabel, ale uchopením zástrčky.
- Před provedením operací čištění a údržby je nutné zavřít vodovodní kohoutek a odpojit zástrčku ze zásuvky.
- V případě poruchy v žádném případě nezasahujte do vnitřních mechanismů a nepokoušejte se o opravu.
- Nikdy se nedotýkejte topných těles.
- Neopírejte se o otevřená dvířka ani si na ně nesedejte: Zařízení by se mohlo převrátit.
- Dvířka se nesmí nechávat otevřená, protože by představovala nebezpečnou překážku.
- Detergent a leštidlo udržujte mimo dosah dětí.
- Obaly by se neměly používat jako hračky.

Odstranění

- Likvidace obalového materiálu: Řiďte se místními předpisy, tak bude možné obaly znovu použít.
- Evropská směrnice 2002/96/EC O odpadu tvořeném elektrickými a elektronickými zařízeními (WEEE) stanoví, že elektrické spotřebiče nesmí být likvidovány v rámci běžného pevného komunálního odpadu. Odložené spotřebiče musí být sesbírány zvlášť, aby se optimalizoval stupeň využití při recyklaci materiálů, jimiž jsou tyto spotřebiče tvořeny, a aby se zabránilo případným škodám na zdraví a atmosféře. Symbol přeškrtnuté popelnice je uveden na všech výrobcích pro připomenutí povinnosti separovaného sběru.

Ohledně dalších informací o správném odložení elektrických spotřebičů se držitelé mohou obrátit na příslušnou veřejnou správu nebo na prodejce.

Energetická úspora a ohled na životní prostředí

Úspora vody a energie

- Uvádějte myčku do činnosti pouze s plnou náplní. Během doby, kdy čekáte na naplnění myčky, využijte cyklus Namáčení jako prevenci nepříjemných zápachů (viz *Mycí cykly*).
- Zvolte program vhodný pro typ nádobí a stupeň znečištění; řiďte se *Tabulkou programů*:
 - Pro běžně znečištěné nádobí použijte program Eco, který zaručuje nízkou spotřebu energie a vody.
 - Pokud je náplň menší, aktivujte volitelnou funkci Poloviční náplň* (viz *Spuštění a použití*).
- Pokud vaše smlouva s dodavatelem elektřiny zahrnuje časová pásma pro energetickou úsporu, provádějte mytí v době, kdy platí snížený tarif. Volitelná funkce Odložený start* (viz *Spuštění a použití*) vám může pomoci v tomto smyslu naplánovat mytí.

Mycí prostředky bez fosfátů, bez chloru a s obsahem enzymů

- Vřele vám doporučujeme používat mycí prostředky bez fosfátů a chloru, které jsou optimální pro ochranu životního prostředí.
- Enzymy jsou nejúčinnější při teplotách okolo 50°C, a proto v případě mycích prostředků s obsahem enzymů můžeme nastavit mytí při nízkých teplotách, a přesto docílíme stejných výsledků jako při 65°C.
- Dávkujte správně mycí prostředek na základě pokynů výrobce, tvrdosti vody, stupně znečištění a množství nádobí, abyste se vyvarovali plýtvání. Přestože jsou mycí prostředky biodegradabilní, obsahují složky, které narušují rovnováhu v přírodě.

*Je součástí pouze některých modelů.

Řešení problémů

Kdykoliv vaše zařízení přestane fungovat, zkontrolujte řešení z následujícího seznamu, než zavoláte Podporu.

Problém:	Možné příčiny/Řešení:
Myčka se nespouští.	<ul style="list-style-type: none"> • Zástrčka není dostatečně zasunuta do zásuvky el. rozvodu nebo byla v domácnosti přerušena dodávka el. proudu. • Dvířka myčky nejsou dobře zavřená. • Byl nastaven Odložený start (<i>viz Spuštění a použití</i>).
Myčka nevypouští vodu.	<ul style="list-style-type: none"> • Prací cyklus dosud neskončil. • Vypouštěcí hadice na vodu je ohnutá (<i>viz Instalace</i>). • Odpad je ucpaný. • Filtr je ucpaný zbytky jídla.
Myčka je hlučná.	<ul style="list-style-type: none"> • Nádobí naráží do sebe navzájem nebo do ostříkovacích ramen. • Nadměrné množství pěny: nebyl vhodně nadávkován mycí prostředek nebo není vhodný pro mytí v myčce (<i>viz Spuštění a použití</i>).
Na nádobí a sklenicích jsou vápenaté nánosy nebo bělavý povlak.	<ul style="list-style-type: none"> • Chybí regenerační sůl nebo úprava jejího dávkování neodpovídá tvrdosti vody (<i>viz Leštidlo a regenerační sůl</i>). • Uzávěr zásobníku na sůl není dobře uzavřen. • Leštidlo bylo vypotřebováno nebo jeho dávkování není dostatečné. • Nádobí je z nepřilnavého materiálu.
Na nádobí a sklenicích jsou pruhy nebo mají modravý odstín.	<ul style="list-style-type: none"> • Leštidlo je dávkováno v nadměrném množství.
Nádobí není dostatečně suché.	<ul style="list-style-type: none"> • Leštidlo bylo vypotřebováno nebo jeho dávkování není dostatečné (<i>viz Leštidlo a sůl</i>). • Úprava dávkování leštidla není dostatečná. • Byl zvolen mycí cyklus bez oplachování.
Nádobí není umyté.	<ul style="list-style-type: none"> • Koše jsou příliš plné (<i>viz Plnění košů</i>). • Nádobí není dobře uspořádané. • Ostříkovací ramena se nemohou volně otáčet. • Mycí cyklus je příliš jemný (<i>viz Mycí cykly</i>). • Nadměrné množství pěny: Mycí prostředek není dávkován v odpovídajícím množství nebo není vhodný pro mytí v myčce (<i>viz Spuštění a použití</i>). • Uzávěr zásobníku s leštidlem nebyl dobře uzavřen. • Filtr je špinavý nebo ucpaný (<i>viz Péče a údržba</i>). • Chybí regenerační sůl (<i>viz Leštidlo a sůl</i>).
Myčka nenapouští vodu – Alarm zavřené kohoutku. (jsou slyšet krátká pípnutí)* (blikají kontrolky MYCÍCH CYKLŮ 2 (Normal) a 3 (Namáčení)).	<ul style="list-style-type: none"> • Ve vodovodním rozvodu není voda. • Přívodní hadice na vodu je ohnutá (<i>viz Instalace</i>). • Otevřete vodovodní kohoutek a zařízení se po několika málo minutách uvede do činnosti. • Zařízení seablokovalo, protože jste nezasáhli při zvukovém signálu. Vypněte zařízení tlačítkem VYPNUTO/ZAPNUTO, otevřete kohoutek a po 20 sekundách zařízení znovu zapnete stisknutím stejného tlačítka. Znovu zařízení naprogramujte a znovu spusťte mycí cyklus
Alarm poruchy elektroventilu přívodu vody (kontrolka 2 (Normální) MYCÍHO CYKLU bliká).	<ul style="list-style-type: none"> • Vypněte zařízení tlačítkem ZAPNUTO/VYPNUTO a po minutě jej znovu zapněte. V případě, že alarm přetrvává, zavřete vodovodní kohoutek, abyste předešli vytopení, vytáhněte zástrčku ze zásuvky el. rozvodu a zavolejte Servisní podporu.
Alarm přívodní hadice vody/Ucpaný filtr přívodu vody. (kontrolky MYCÍCH CYKLŮ 1 (Intenzivní) 3 (Namáčení) blikají).	<ul style="list-style-type: none"> • Vypněte zařízení tlačítkem ZAPNUTO/VYPNUTO. Zavřete vodovodní kohoutek, abyste předešli vytopení, vytáhněte zástrčku ze zásuvky el. rozvodu. Zkontrolujte, zda není filtr přívodu vody ucpaný nečistotami (<i>viz kapitola „Péče a údržba“</i>).