

# Návod k použití

PRAČKA

WMF 722

## Obsah

### Instalace

Rozbalení a vyrovnání  
Připojení dodávek elektřiny a vody  
První prací cyklus  
Technické údaje

### Popis pračky

Ovládací panel  
Displej

### Chod pracího cyklu

### Prací cykly a volby

Tabulka programů a pracích cyklů  
Volby mytí

### Prací prostředky a prádlo

Zásuvka se zásobníkem pro prací prostředek  
Příprava prádla  
Speciální cykly praní

### Opatření a rady

Obecná bezpečnost  
Odstranění  
Manuální otevření dvířek pračky

### Péče a údržba

Odpojení přívodu vody nebo elektrické energie  
Čištění pračky  
Čištění zásuvky se zásobníkem na prací prostředek  
Péče o dvířka a buben vašeho spotřebiče  
Čištění čerpadla  
Kontrola přívodní hadice vody

### Řešení problémů

### Servis

# Instalace

! Tento návod k používání uložte na bezpečném místě k pozdějšímu nahlížení. Pokud spotřebič prodáte, darujete nebo přestěhujete, zajistěte prosím, aby se návod přesunul se spotřebičem tak, aby se mohl nový vlastník seznámit s obsluhou a vlastnostmi spotřebiče.

! Návod si pečlivě pročtěte: Obsahuje důležité informace ohledně bezpečné instalace a obsluhy spotřebiče.

## Rozbalení a vyrovnání

### Rozbalení

1. Odstraňte z pračky veškeré obaly.

2. Zkontrolujte, zda nebyla pračka během přepravy poškozena. Pokud se poškodilo, kontaktujte prodejce a nepokračujte dále s procesem instalace.

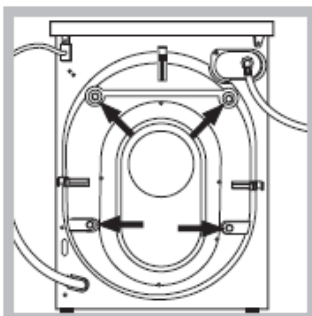

3. Odstraňte tři ochranné šrouby (použité při přepravě) a gumové podložky s odpovídající vymežovací podložkou umístěné v zadní části spotřebiče (**viz obrázek**).

4. Zablokujte otvory pomocí dodaných

plastových zátek.

5. Všechny části uchovávejte na bezpečném místě: budete je opět potřebovat, pokud bude třeba pračku přestěhovat na jiné místo.

! Obalové materiály by neměly být používány jako dětská hračka.

### Vyrovnání

1. Pračku nainstalujte na rovnou, pevnou podlahu, neopírejte ji o stěnu, nábytek ani nic jiného.

2. Pokud není podlaha dokonale rovná, veškeré nerovnosti vyrovnajte uvolněním nebo utažením přední vyrovnávací nožičky (**viz obrázek**). Úhel naklonění měřený podle vrchní desky nesmí přesáhnout 2°.



Správné vyrovnání spotřebiče zajistí jeho stabilitu, pomůže předcházet vibracím a nadměrnému hluku a zabrání posouvání pračky během provozu. Pokud spotřebič umístíte na koberec nebo rohož, nastavte nožičky tak, aby bylo zajištěno dostatečné odvětrávání prostoru pod pračkou.

### Připojení dodávek elektřiny a vody

#### Připojení přívodní hadice vody

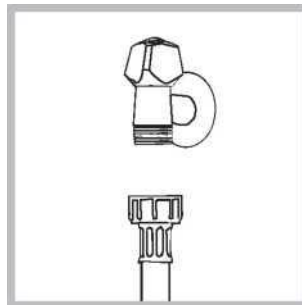

1. Přišroubujte přívodní hadici k uzávěru studené vody za použití hrdla (šroubení) se závitem  $\frac{3}{4}$  (**viz nákres**).

Před provedením připojení nechte vodu volně odtékat, abyste se ujistili, že je dostatečně čistá.

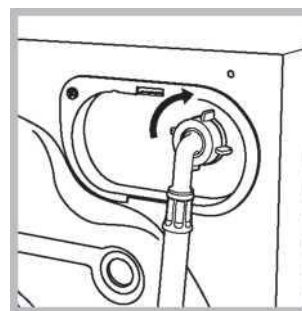

2. Připojte přívodní hadici k pračce zašroubováním k odpovídajícímu přívodnímu otvoru pro vodu na pračce, který se nachází v pravé horní části na zadní straně pračky (**viz obrázek**).

3. Zajistěte, aby hadice nebyla ohnutá.

! Tlak vody v kohoutku musí klesnout na hodnoty označené v tabulce technických údajů (**viz další strana**).

! Není-li přívodní hadice dostatečně dlouhá, kontaktujte specializovaný obchod nebo autorizovaného technika.

! Nikdy nepoužívejte již použitou hadici.

! Používejte pouze hadice dodávané se spotřebičem.

## Připojení odtokové hadice

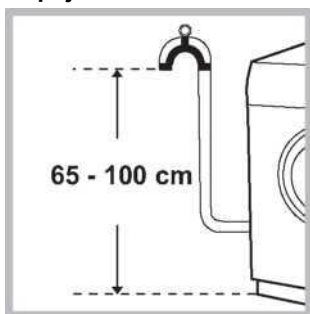

Připojte odtokovou hadici ke kanalizaci ve výšce 65 -100 cm nad zemí tak, aby nebyla ohnutá;

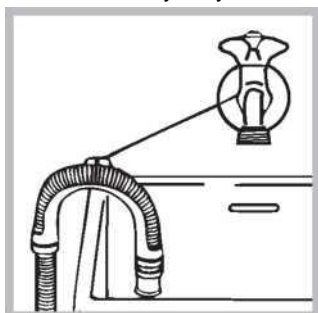

případně ji můžete zavěsit na umyvadlo nebo vanu a upevnit ke kohoutku (viz obrázek). Volný konec hadice nesmí být pod vodou.

! Nedoporučujeme používání nástavců na hadice, pokud je to nezbytné, nástavec musí mít stejný průměr jako originální hadice a nesmí být delší než 150 cm.

## Elektrické připojení

Než zasunete zástrčku do elektrické zásuvky, ověřte, že:

- zásuvka je uzemněná a splňuje všechny platné předpisy;
- zásuvka vydrží maximální výkonovou zátěž spotřebiče jak je uvedeno v tabulce technických podrobností (**viz na protější straně**);
- napájecí napětí odpovídá hodnotám uvedeným v tabulce technických podrobností (**viz na protější straně**);
- zásuvka je kompatibilní se zástrčkou pračky. Pokud to nespĺňuje, vyměňte zásuvku nebo zástrčku.

! Pračka nesmí být nainstalována venku, ani v krytých prostorách. Je mimořádně nebezpečné nechat spotřebič vystavený účinkům deště a bouřky.

! Když je pračka nainstalovaná, elektrická zásuvka musí být v dosahu.

! Nepoužívejte prodlužovací kabely ani vícenásobné zásuvky/rozdvójky.

Kabel by se neměl ohýbat nebo být skřípnutý.

! Napájecí kabel smí měnit pouze autorizovaný technik.

Varování!! Společnost neponese odpovědnost v případě nedodržení těchto standardů.

## První prací cyklus

Jakmile je spotřebič nainstalován a před prvním použitím nechte běžet cyklus praní č. 2 bez prádla.

Technické údaje	
Model	WMF 722
Rozměry	šířka 59.5 cm výška 85 cm hloubka 54 cm
Kapacita	1 – 7 kg
Elektrické připojení	pro více údajů prosím konzultujte štítek, který je připevněný k pračce
Připojení vody	maximální tlak 1 MPa (10 bar) minimální tlak 0,05 MPa (0,5 bar) kapacita bubny 52 litrů
Otáčky	až 1200 otáček za minutu
Zkušební programy podle 2010/1061	program 4; teplota 60°C program 5; teplota 40°C
	Spotřebič splňuje následující směrnice: - 2004/108/ES (Směrnice o elektromagnetické kompatibilitě) - 2006/95/EC (nízké napětí) - 2002/96/ES

# Popis pračky

## Ovládací panel

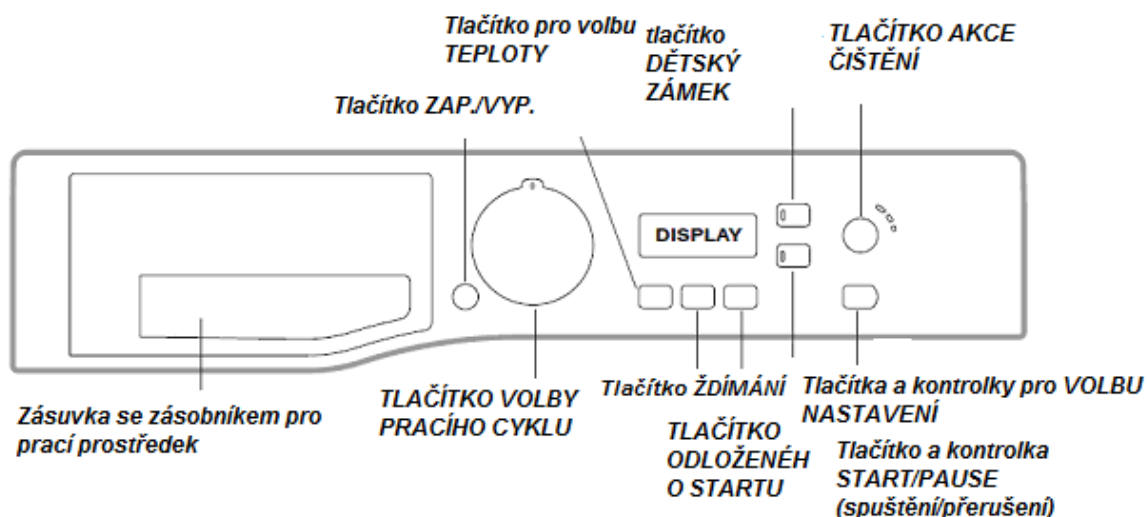

### Zásuvka se zásobníkem pro prací prostředek:

Použité prací prostředky a přísady (viz „Prací přípravy a prádlo“)

**Tlačítka ZAPNUTÍ/VYPNUTÍ** : krátkým stisknutím tlačítka pračku zapnete nebo vypnete. Kontrolka START/PAUZA, která bliká pomalu zeleně, ukazuje, že je pračka zapnutá. Pokud si přejete pračku vypnout v průběhu pracího cyklu, tlačítko stiskněte a držte jej po dobu asi 3 sekund. Pračka se nevypne v případě, že tlačítko stisknete krátce nebo omylem.

Pokud pračku vypnete v průběhu pracího cyklu, pak dojde k jeho zrušení.

**TLAČÍTKO VOLBY PRACÍHO CYKLU**: používá se k nastavení cyklu praní (viz „Tabulka programů a cyklů praní“).



**Tlačítka a kontrolky pro VOLBU NASTAVENÍ**: stisknutím tlačítka nastavíte dostupnou volbu nastavení. Kontrolka odpovídající zvolené funkci zůstane rozsvícená.

**tlačítka AKCE ČIŠTĚNÍ**  slouží k výběru požadované intenzity praní.

**Tlačítka pro volbu TEPLoty** : stiskněte, pokud chcete snížit nebo úplně zrušit nastavení teploty. Vámi vybraná hodnota se objeví na displeji.

**Tlačítka ODSTŘEDOVÁNÍ** : stiskněte, pokud chcete snížit nebo úplně zrušit cyklus odstředování. Vámi vybraná hodnota se objeví na displeji.

**tlačítka ODLOŽENÉHO STARTU** : stiskněte, pokud chcete odložit start zvoleného pracího cyklu; doba odložení se objeví na displeji.

**Tlačítka a kontrolka START/PAUSE (spuštění/přerušeni)** : pokud zelená kontrolka pomalu bliká, stiskněte tlačítko pro zahájení pracího cyklu. Poté, co dojde ke spuštění cyklu, kontrolka zůstane zapnutá bez dalšího blikání. Pokud si přejete cyklus přerušit, znovu stiskněte tlačítko. Kontrolka začne blikat oranžově. Dveře lze otevřít, když symbol  nesvítí. Cyklus praní spustíte od místa přerušeni opětovným stisknutím tlačítka.

**tlačítka DĚTSKÝ ZÁMEK** : zamčení ovládacího panelu, stiskněte a podržte tlačítko přibližně 2 sekundy. Když se

rozsvítí symbol , ovládací panel je zamčený. Tímto způsobem nemůže dojít k náhodné změně pracího cyklu, obzvláště v situacích, kdy jsou v domácnosti malé děti. zamčení ovládacího panelu, stiskněte a podržte tlačítko přibližně 2 sekundy.

### Pohotovostní režim

Tato pračka, která splňuje požadavky směrnic pro využívání energeticky úsporných zařízení, je vybavena automatickým záložním systémem stand-by, který je aktivován v případě, že po dobu 30 minut nedojde k žádné činnosti přístroje. Krátce stiskněte tlačítko ON/OFF a počkejte, dokud se pračka opět nespustí.

## Displej



Displej je užitečný při programování a nabízí ukazuje velké množství informací.

Doba trvání různých dostupných cyklů praní a zbývající čas probíhajícího cyklu se objevuje v části **A**; když je zvolena volba ODLOŽENÉHO PRANÍ, objeví se odpočítávání do spuštění zvoleného cyklu.

Stisknutí odpovídajícího tlačítka vám umožní vidět maximální hodnoty otáček odstředování a teploty během nastavování pracovního cyklu, nebo poslední nastavené hodnoty, pokud jsou kompatibilní s nastaveným pracovním cyklem.

### Kontrolka UZAMČENÍ DVÍŘEK:



Rozsvícený symbol signalizuje, že dvířka nejsou zablokována. Aby nedošlo k poškození, otevřete dveře teprve až symbol zhasne. Pokud chcete v průběhu cyklu otevřít dvířka, stiskněte tlačítko START/PAUZA. Jakmile kontrolka ZABLOKOVÁNÍ DVÍŘEK  zhasne, bude možné dvířka otevřít.

# Chod pracího cyklu

1. **ZAPNUTÍ PRAČKY.** Stiskněte tlačítko ; kontrolka START/PAUZA začne pomalu modře blikat.
2. **PRAČKU NAPLNĚTE PRÁDLEM.** Otevřete dvířka pračky.  
Naplněte prádlem a ujistěte se, že jste nepřesáhli maximální možnou hodnotu náplně označenou v tabulce programů a cyklů praní, která je uvedena na následující stránce.
3. **ODMĚŘTE PRACÍ PROSTŘEDEK.** Vytáhněte zásobník pracích prostředků a naplněte prací prostředek do příslušných přihrádek způsobem vysvětleným v části „Prací prostředky a prádlo“.
4. **ZAVŘETE DVÍŘKA.**
5. **ZVOLTE PRACÍ PROGRAM.** Použijte knoflík VÝBĚRU PRACÍHO CYKLU a zvolte požadovaný cyklus praní. Ke zvolenému cyklu je nastavena teplota a rychlost odstředování. Tyto hodnoty je možné měnit. Na displeji se zobrazí doba trvání cyklu.
6. **PŘÍZPŮSOBNÍ PRACÍHO CYKLU.** Použijte odpovídající tlačítka:

## **Změňte teplotu a/nebo rychlost odstředování.**

Pračka automaticky zobrazí maximální teplotu a hodnoty rychlosti odstředování pro zvolený cyklus, nebo pro nejaktuálnější nastavení, pokud jsou tato kompatibilní se zvoleným systémem. Teplotu lze snížit stisknutím tlačítka

 , dokud nedojde k nastavení studeného praní  . Rychlost odstředování může být postupně snížena stisknutím

tlačítka  až po jeho úplné vyloučení (nastavení "OFF"). Pokud tato tlačítka znovu zmáčknete, maximální hodnoty se opět obnoví.

## **Nastavení odloženého startu.**

Odložený start pro zvolený program nastavíte opakovaným stisknutím odpovídajícího tlačítka, dokud nedosáhnete požadované doby odloženého praní. Jakmile je tato funkce

aktivována, na displeji se rozsvítí symbol  . Volbu odloženého startu zrušíte stisknutím tlačítka, dokud se na displeji nezobrazí „OFF“.

## **Nastavení požadované intenzity praní.**

Volba umožňuje optimalizaci praní podle množství a znečištění, dále toto nastavení umožňuje zvolit intenzitu pracího cyklu.

Výběr pracího programu: cyklus se automaticky nastaví na „Normál“, který je vhodný pro středně znečištěné oděvy (toto nastavení se nepoužívá pro program „vlna“, který se automaticky nastaví jako „jemné“).

Pro silně znečištěné oděvy stiskněte tlačítko  než se objeví stupeň „intenzivní“. Tato úroveň zajišťuje vysokou intenzitu praní. Na začátku tohoto cyklu je použito větší množství vody a zvýšená rotace bubny. Je to užitečné pro odstranění odolných skvrn.

Je možné použít s bělidlem i **bez** něj. Pokud si přejete prádlo vybělit, vložte do oddělení zásobníků (4) speciální dávkovač 1. Při nalití bělidla dbejte na to, abyste nepřekročili maximální hladinu vymezenou na prostředním ukazateli (viz nákres. 8). Pro lehce znečištěné oděvy nebo jemné prádlo, stiskněte

tlačítko  než se objeví stupeň "jemné". Program omezí rotaci bubny a zajistí praní, které je vhodné pro jemné prádlo.

## **Úprava nastavení cyklů.**

- Funkci spustíte stisknutím tlačítka. Rozsvítí se kontrolka náležející k danému tlačítku.
- Pokud znovu stisknete tlačítko, volba bude zrušena. Příslušná kontrolka zhasne.

! Pokud není zvolená funkce kompatibilní s naprogramovaným cyklem praní, zabliká odpovídající kontrolka a funkce se neaktivuje.

! Volbou těchto funkcí může dojít ke změně doporučené náplně pračky a/nebo i délky cyklu.

7. **SPUŠTĚNÍ CYKLU PRANÍ** Stiskněte tlačítko START/PAUSE. Odpovídající kontrolka se rozsvítí modře a zůstane trvale svítit. Dvířka se zablokují (rozsvítí se symbol ZABLOKOVANÁ DVÍŘKA ). Chcete-li změnit program během pracího cyklu, **přerušete činnost pračky** stisknutím tlačítka START/PAUZA (kontrolka START/PAUZA začne pomalu oranžově). Poté zvolte požadovaný cyklus a znovu stiskněte tlačítko START/ PAUZA.

Pokud chcete v průběhu cyklu otevřít dvířka, stiskněte tlačítko START/PAUZA. Jakmile kontrolka ZABLOKOVÁNÍ DVÍŘEK  zhasne, bude možné dvířka otevřít. Pro opětovný start pracího cyklu v momentě, kdy došlo k jeho přerušování, stiskněte tlačítko START/PAUSE.

8. **UKONČENÍ PRACÍHO CYKLU.** Ukončení cyklu je oznámeno rozsvícením nápisu „END OF CYCLE“ na displeji. Dvířka můžete otevřít tehdy, když zhasne kontrolka ZABLOKOVÁNÍ DVÍŘEK  . Otevřete dvířka, vyndejte prádlo a vypněte pračku.



! Přejete-li si zrušit již zahájený cyklus, stiskněte a podržte tlačítko  . Cyklus bude přerušeno a pračka se vypne.

## **Systém vyvážení zatížení**

Proto, abyste se před každým odstředováním vyvarovali vibrační a rovnoměrně rozprostřeli náplň, je nezbytné, aby se buben průběžně otáčel při rychlosti, která mírně převyšuje rychlost otáček při praní. Pokud není ani po několika pokusech prádlo správně vyvážené, pračka odstředuje při nižších otáčkách. Pokud je prádlo nadměrně nevyvážené, pračka provede proces rovnoměrného rozložení namísto odstředování. Pro lepší rozložení a vyvážení prádla doporučujeme praní malých a větších oděvů dohromady.

# Prací cykly a volby

## Tabulka programů a pracích cyklů

Prací cykly	Popis cyklu praní	Max. tep. (°C)	Max. otáčky (ot/min.)	Prací prostředky				Max. nastavení (Kg)	cyklus
				Předpírka	Praní	Bělení	Aviváž		
1	Proti skvrnám	40°	1200	-	•	-	•	4	Na displeji je možné kontrolovat dobu trvání cyklu praní.
2	Bílé	60°	1200	-	•	-	•	4	
3	Bavlna + předpírka: nadměrně znečištěné bílé prádlo.	90°	1200	•	•	-	•	7	
4	Bavlna (1): nadměrně znečištěné bílé a barevné (stálé) prádlo.	60°	1200	-	•	•	•	7	
5	Bavlna (2-3): málo zašpiněné prádlo odolných barev.	40°	1200	-	•	•	•	7	
6	Syntetické materiály: nadměrně znečištěné barevné (stálé) prádlo.	60°	800	-	•	•	•	3	
6	Syntetika (4): nadměrně znečištěné barevné (stálé) prádlo.	40°	800	-	•	•	•	3	
7	Hypoalergeni	60°	1200	-	•	•	•	4	
8	Dětské prádlo:	40°	1000	-	•	•	•	4	
9	Vlna: vlna, kašmír, atd.	40°	800	-	•	-	•	1,5	
10	Jemné	30°	0	-	•	-	•	1	
11	Rychlé praní 60°: rychlé praní nepatrně znečištěných oděvů (nevhodné pro vlnu, hedvábí a oblečení vyžadující ruční praní).	60°	1200	-	•	-	•	3,5	
12	Bavlna:	Vychladlá voda:	1200	-	•	-	•	7	
13	Syntetické materiály:	Vychladlá voda:	800	-	•	-	•	3	
14	Rychlé praní 30°:	Vychladlá voda:	800	-	•	-	•	3	
	Máchání	-	1200	-	-	-	•	7	
	Ždímání a vypouštění	-	1200	-	-	-	-	7	

Délka cyklu zobrazená na displeji nebo ve vaší brožuře představuje pouze odhad a je vypočítána podle předpokládaných pracovních podmínek. Skutečná doba se může lišit v závislosti na faktorech, jako jsou teplota vody a tlak, množství použitého pracího prostředku, množství a typ vloženého prádla, rozdělení výkonu a zvolené funkce praní.

Pro všechny zkušební ústavy:

- 1) Zkušební cyklus praní v souladu s předpisem 2010/1061: nastavte cyklus praní 4 s teplotou 60°C.
- 2) Zkušební cyklus praní v souladu s předpisem 2010/1061: nastavte cyklus praní 5 s teplotou 40°C
- 3) Cyklus dlouhého praní pro bavlnu: nastavte cyklus praní 5 s teplotou 40°C
- 4) Cyklus dlouhého praní pro syntetiku: nastavte cyklus praní 6 s teplotou 40°C

## Volby mytí



### Časově úsporný program

Pokud nastavíte tuto volbu, bude doba pracího cyklu snížena o 50%-50% v závislosti na zvoleném cyklu, který tímto zaručuje úsporu vody a spotřebované energie. Tento cyklus použijte pouze pro lehce zašpiněné prádlo.

! Tato funkce nemůže být používána ve spojení s cykly 1,2, 7, 9, 10, 11, 12, 13,  .

# Prací prostředky a prádlo

## Zásuvka se zásobníkem pro prací prostředek

Dobrý výsledek praní závisí také na správném dávkování pracího prostředku: přidání příliš velkého množství prostředku nutně nezajistí vyšší účinnost praní, a ve skutečnosti může způsobit nánosy uvnitř spotřebiče a přispívat ke znečišťování životního prostředí.

! Nepoužívejte prostředky určené k ručnímu praní, protože příliš pění.

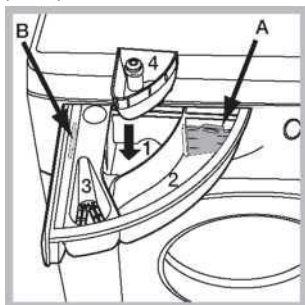

Otevřete zásuvku se zásobníky na prací prostředek a nalijte do něj prostředek nebo prací přísadu, viz níže:

### Příhrádka 1: Prací prostředek pro předpírku (prášek)

Předtím než nasypete prací prostředek, ujistěte se, zda byla příhrádka 4 odstraněna. **Prostředek pro cyklus praní (prášek nebo tekutý)**

Pokud použijete tekutý prášek, doporučujeme nalít potřebné množství do vyjímatelné části A (dodávána).

Pokud použijete sypký prášek, nasypete ho do příhrádky B – oddíl 3: **Přísady (změkčovače, atd.)**

Změkčovač textilií nesmí přetékat přes mřížku.

### Extra příhrádka 4: Bělení

## Příprava prádla

- Prádlo rozdělte podle:
  - Typu textilie / symbolu na štítku
  - barev: oddělte barevné prádlo od bílého.
  - Vyprázdněte kapsy a zkontrolujte knoflíky.
  - Nepřesahujte uvedené hodnoty odkazující na hmotnost prádla v suchém stavu:

Odolné textilie: max. 7 kg Syntetické textilie: max. 3 kg  
jemného prádla: max. 2 kg Vlny: max. 1,5 kg Hedvábí: max. 1 kg

### Kolik váží vaše prádlo?

- 1 postěradlo 400 – 500 g
- 1 povlak na polštář 150- 200 g
- 1 ubrus 400 – 500 g
- 1 župan 900 – 1200 g
- 1 ručník 150 – 250 g

## Speciální cykly praní

Proti skvrnám: Program 1 je vhodný pro silně znečištěné prádlo se stálými barvami. Zajišťuje vyšší třídu praní než je standardní třída (A třída). Když program běží, nemíchejte různobarevné oděvy. Doporučujeme vám použít práškový prací prostředek. Použití odstraňovačů skvrn doporučujeme pouze na odolné skvrny.

Bílé: používá se na praní bílého prádla. Program zachová bílé prádlo dlouho zářivé. Pro nejlepší výsledky použijte sypký prací prášek. Hypoalergení: použijte program 7 k odstranění hlavních alergenů jako jsou pyly, roztoči a kočičí a psí chlupy.

Dětské prádlo: použijte speciální prací cyklus "Baby" , pomocí kterého vyperete silně zašpiněné prádlo. Díky tomuto programu odstraníte z plenek veškeré stopy po pracím prostředku a ochráníte tak citlivou dětskou pokožku před alergickými reakcemi. Tento cyklus byl navržen tak, aby snížil množství bakterií díky většímu množství vody a optimalizací účinku speciální desinfekčních přídatných prostředků, jenž jsou do pracího prostředku přidávány.

Vlna: je jedinou značkou praček, která byla oceněna prestižním potvrzením Woolmark Platinum Care endorsement (M.0508) udílenou společností Woolmark Company, což znamená, že všechny hedvábné oděvy mohou být prány v pračce, a to i ty nesoucí označení na visačce "pouze pro ruční praní" . Při použití pracího cyklu tak můžete být při praní vlněného prádla v pračce naprosto klidní (max. náplň 1,5 kg). Optimální výkon je zaručen.

Jemné: použijte program 10 na praní velmi jemného prádla poseté flitry nebo štrasy.

Na praní hedvábného prádla a záclon zvolte program 10 a nastavte stupeň „jemné“. Doporučujeme obrácení prádla naruby a praní prádla ve speciálním sáčku na jemné praní. Na jemné prádlo je nejlepší používat tekutý prací prášek.

### Eko cykly

Eko cykly zajišťují úsporu energie tím, že eliminují potřebu topné vody a je to výhoda i pro úsporu elektrické energie a ochranu životního prostředí! Tyto inovativní Eko programy (bavlna, syntetika a rychlé praní) jsou k dispozici pro různé látky a různé množství oděvů, které byly navrženy pro zaručení vysoké úrovně vyprání i při nízké teplotě a mohou být použity pro mírně až středně znečištěné prádlo. Eko cykly poskytují nejlepší výsledky díky intenzivnějšímu praní, optimalizaci vody a jsou prováděny po stejnou průměrnou dobu jako standardní cyklus. **Za účelem získání maximálního výsledku praní s Eko cykly vám doporučujeme použít tekutý prací prostředek.**



# Bezpečnostní opatření a doporučení

! Tato pračka byla navržena a vyrobena podle mezinárodních bezpečnostních předpisů. Následující informace se poskytují z bezpečnostních důvodů a měly by se tudíž pečlivě přečíst.

## Obecná bezpečnost

- Tento spotřebič byl navržen pro použití pouze v domácnostech.
- Tento spotřebič není určen pro použití osobami (včetně dětí) s omezenými fyzickými, smyslovými nebo duševními schopnostmi, nebo s nedostatkem zkušeností a znalostí, pokud jim není poskytnut dohled nebo pokyny týkající se používání spotřebiče osobou odpovědnou za jejich bezpečnost.. • Dohlédněte, aby si děti se spotřebičem nehrály.
- Spotřebiče se nedotýkejte mokřými rukama a nohama, ani když jste naboso.
- Netahejte za napájecí kabel, když odpojíte spotřebič z elektrické zásuvky. Podržte zásuvky a zatáhněte.
- Neotvírejte zásuvku se zásobníkem pro prací prostředky, když je pračka v provozu.
- Nedotýkejte se odtékající vody, protože může být horká.
- Dvířka nikdy neotvírejte násilím. Mohlo by dojít k poškození mechanismu bezpečnostního zámku, který má předcházet náhodnému otevření.
- Když se zařízení porouchá, nedotýkejte se za žádných okolností vnitřních částí v zařízení ve snaze provést sami opravu.
- Děti držte vždy v dostatečné vzdálenosti od spotřebiče, když je v provozu.
- Dvířka mohou být během praní celkem horká.
- Pokud spotřebič přemísťujete, pracujte ve skupince dvou až tří lidí, abyste s pračkou nakládali s největší opatrností. Nikdy se o to nepokoušejte sám, protože pračka je velice těžká.
- Před naplněním pračky prádlem se ujistěte, zda je buben prázdný.

## Odstranění

- Při likvidaci obalového materiálu: dodržujte místní předpisy, aby mohly být obalové materiály recyklovány.
- Direktiva EU 2002/96/EC o zacházení s použitými elektrickými a elektronickými zařízeními (WEEE) definuje postupy zpětného odběru a následného zpracování (recyklace) všech použitých elektrozařízení, kterých se spotřebitelé rozhodli zbavit a zakazuje, aby staré domácí spotřebiče byly likvidovány v netříděném komunálním odpadu. Staré spotřebiče musí být shromažďovány odděleně s požadavkem na jejich neoptimálnější využití a recyklaci a zamezení vlivu na lidské zdraví a životní prostředí. Symbol "přeškrtnuté popelnice", uvedený na výrobcích, říká spotřebiteli, že tento použitý výrobek po skončení životnosti NESMÍ být odložen do smíšeného komunálního odpadu. Informace o zpětném odběru a následné likvidaci použitých elektrozařízení vám poskytnou všichni prodejci elektrospotřebičů a vaše obecní úřady.

## Manuální otevření dvířek pračky

V případě, že není možné otevřít dvířka pračky v důsledku výpadku elektřiny, a vy nezbytně potřebujete vyndat prádlo, postupujte následujícím způsobem:



1. Vyndejte zástrčku se zásuvky.
2. Zkontrolujte, zda je hladina vody uvnitř zařízení nižší, než je úroveň otevření dvířek. V opačném případě vypusťte přebytečnou vodu vypouštěcí hadicí a zachyťte ji do nádoby, jak je znázorněno na obrázku.



3. Pomocí šroubováku odstraňte kryt ve spodní části pračky (**viz obrázek**);

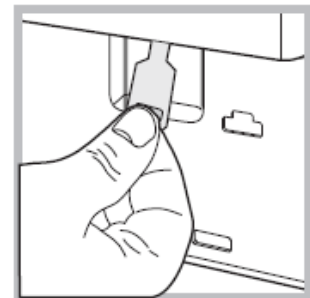
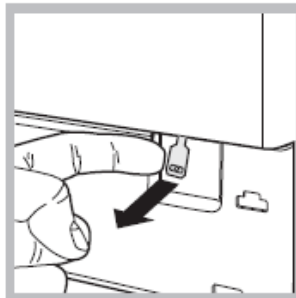

4. S použitím jazýčku znázorněným na obrázku potáhněte směrem ven plastové táhlo za účelem jeho uvolnění z dorazu. Táhněte směrem dolů a v ten samý moment otevřete dvířka.
5. Umístěte zpět kryt, ujistěte se, aby háčky zapadly bezpečně na místo, než ho zatlačíte ke spotřebiči.

# Péče a údržba

## Odpojení přívodu vody nebo elektrické energie

- Po každém cyklu praní zavřete vodovodní kohoutek. To sníží opotřebení hydraulického systému uvnitř pračky a pomůže předcházet unikání vody.
- Odpojte pračku, když ji čistíte nebo provádíte její údržbu.

## Čištění pračky

- Vnější části a gumové součásti spotřebiče je možné čistit pomocí hadříku namočeného do vlažné mýdlové vody. Nepoužívejte rozpouštědla nebo abrazivní přípravky.
- Prací pračka má program „Automatické čištění“ vnitřních částí, které musí být prováděno s prázdným bubnem.

Pokud chcete zlepšit mycí program můžete použít trochu pracího prostředku (tj. 10% množství pro lehce znečištěné prádlo) nebo speciální prostředek na čištění pračky. Doporučujeme použít mycí program vždy po 40 práních. pro spuštění programu držte tlačítko A asi 5 sekund (viz obrázek).

Program se spustí automaticky a bude trvat asi 70 minut. Pro zastavení programu stiskněte tlačítko START/STOP.

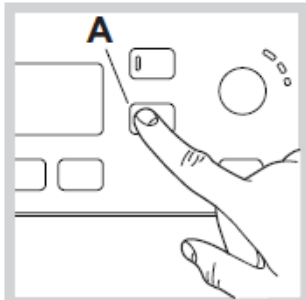

## Čištění zásuvky se zásobníkem na prací prostředek

Zásobník vyjměte tak, že ho nadzvednete a vytáhnete ven (viz obrázek ^).

Omyjte ho pod tekoucí vodou. Tuto činnost byste měli provádět často.

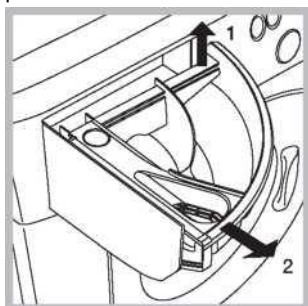

## Péče o dvířka a buben vašeho spotřebiče

- Dvířka nechávejte vždy pootvřená, aby nevznikal nepříjemný zápach.

## Čištění čerpadla

Pračka je vybavena samočisticím čerpadlem, které nevyžaduje žádnou údržbu. Někdy se stane, že zapadne nějaký malý předmět (mince, knoflík, atd.) do předkomory chránící čerpadlo umístěné ve spodní části pračky.

! Ujistěte se, zda cyklus praní skončil, a pračku odpojte.

Do předkomory se dostanete takto:



1. pomocí šroubováku odstraňte kryt ve spodní části pračky (viz obrázek);

2. odšroubujte víčko otáčením doleva (viz obrázek): může vytéct malé množství vody. To je zcela běžné;

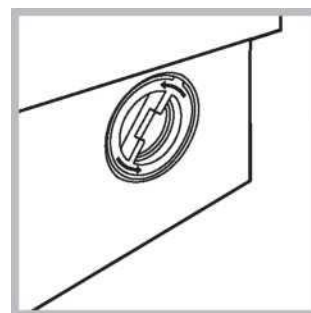

3. pečlivě vyčistěte vnitřek;
4. znovu našroubujte víčko;
5. umístěte zpět kryt, ujistěte se, aby háčky zapadly bezpečně na místo, než ho zatlačíte ke spotřebiči.

## Kontrola přívodní hadice vody

Kontrolujte přívodní hadici alespoň jednou ročně. Pokud jsou na ní nějaké praskliny, okamžitě ji vyměňte: v průběhu cyklu praní je tlak vody vysoký a prasklá hadice by se mohla snadno roztrhnout.

! Nikdy nepoužívejte již použitou hadici.

# Řešení problémů

Může se stát, že vaše pračka nebude fungovat. Předtím, než zavoláte středisko technické podpory (viz „Servis“), ujistěte, zda není možné vyřešit problém snadno pomocí seznamu níže.

## Závada:

**Pračku nelze zapnout.**

**Cyklus praní nelze spustit**

**Pračka nenapouští vodu (na displeji se rozblíká „H2O“).**

**Pračka nepřetržitě napouští a vypouští vodu.**

**Pračka nevypouští nebo neodstředí**

**Pračka během odstředování příliš vibruje.**

**Z pračky uniká voda.**

**Ukazatel „volby“ a START/PAUSE rychle bliká a na displeji se objeví chybový kód (tj. F-01, F-..).**

**Příliš mnoho pěny.**

## Možná příčina/řešení:

- Přístroj není řádně zapojen do zásuvky, či není zapojen tak, aby byl vytvořen potřebný kontakt.
- Přerušeni dodávek elektřiny v domě.
- Dvířka pračky nejsou dostatečně zavřená.
- Nestiskli jste tlačítko ON/OFF.
- Nestiskli jste tlačítko START/PAUZA.
- Neotevřeli jste vodovodní kohoutek.
- Byla nastavena funkce opožděný start.
- Přívodní hadice není zapojená ke kohoutku.
- Hadice je ohnutá.
- Neotevřeli jste vodovodní kohoutek.
- Ve vodovodním řadu není voda.
- Tlak je příliš nízký.
- Nestiskli jste tlačítko START/PAUZA.
- Odtoková hadice není umístěná ve výšce 65 – 100 cm nad podlahou (**viz „Instalace“**).
- Volný konec hadice je pod vodou (**viz „Instalace“**).
- Kanalizace nemá odvětvovací potrubí.

Pokud problém přetrvává i po těchto kontrolách, vypněte spotřebič a zavolejte technickou podporu. Pokud je byt ve vyšším patře, může vzniknout problém s odvodňováním, což způsobí nepřetržitě napouštění a vypouštění pračky. V obchodech je možné zakoupit speciální protisifónové ventily zabraňující vypouštění.

- Cyklus praní neobsahuje vypouštění: některé cykly vyžadují manuální odpouštění.
  - Přívodní hadice vody je ohnutá (**viz „Instalace“**).
  - Odtoková hadice je ucpaná.
  - Buben nebyl během instalace správně odblokován (**viz „Instalace“**).
  - Pračka není vyrovnaná (**viz „Instalace“**).
  - Pračka je zaseknutá mezi skříňkami a stěnou (**viz „Instalace“**).
  - Přívodní hadice není dostatečně našroubovaná (**viz „Instalace“**).
  - Zásuvka se zásobníkem na prací prostředky je zablokovaná (pokyny k čištění **viz „Péče a údržba“**).
  - Odtoková hadice není dostatečně upevněná (**viz „Instalace“**).
  - Vypněte pračku a odpojte ji, počkejte cca 1 minutu a opět ji zapněte.
  - Pokud problém přetrvává, kontaktujte Středisko technické podpory.
- Použili jste nevhodný prací prostředek (měl by obsahovat text „určeno pro praní v pračkách“ nebo „ruční praní a praní v pračkách“, atd.).
- Použili jste nevhodný prací prostředek (měl by obsahovat text „určeno pro praní v pračkách“ nebo „ruční praní a praní v pračkách“, atd.).
  - Použili jste příliš mnoho pracího prostředku.

# Servis

---

## **Předtím než kontaktujete Technickou podporu:**

- Zkontrolujte, zda dokážete problém vyřešit sami (viz "Řešení problémů");
- Opětovně uveďte do chodu prací cyklus s cílem ověřit si, zda byla porucha odstraněna.
- Pokud toto není váš problém, kontaktujte autorizované servisní středisko.

! Vždy požadujte pomoc autorizovaného technika.

## **Následující informace mějte po ruce:**

- typ problému;
- model spotřebiče (Mod.);
- Sériové číslo (S/N).

Tuto informaci najdete na datovém štítku, který je umístěný na zadní straně spotřebiče a také v přední části spotřebiče, když otevřete dvířka.